



# CATALOGUE 2024

Fournitures pour l'enseigne,  
la communication visuelle  
et les arts graphiques

[www.sdagswiss.ch](http://www.sdagswiss.ch)

## NOUS CONTACTER

### SERVICE COMMERCIAL

- ▶ **Jean-Marc BURIN** : +41 (0)79 661 84 15  
jean-marc@sdagswiss.ch
- ▶ **Mélanie WAGNER** : +41 (0)79 677 09 13  
melanie@sdagswiss.ch

### SERVICE CLIENTS

- ▶ Tel. : +41 (0)61 519 00 48
- ▶ Commandes par mail : commande@sdagswiss.ch

### RESPONSABLE SERVICE CLIENTS

- ▶ patricia@sdagswiss.ch

### SERVICE QUALITÉ

- ▶ qualite@sdagswiss.ch

 SDAG SWISS AG  
Hochbergerstrasse 70  
CH – 4057 BÂLE

**IDE** CHE-159.048.286

 [www.sdagswiss.ch](http://www.sdagswiss.ch)

 Standard ouvert du lundi au jeudi  
de 8h 15 à 13h00 et de 13h30 à 18h00  
le vendredi  
de 8h 15 à 13h00 et de 13h30 à 17h30

Catalogue de vente aux professionnels  
Tarifs applicables au 1<sup>er</sup> avril 2024,  
soumis à révision sans préavis

## VOS CONSEILLERS



**Jean-Marc BURIN**

jean-marc@sdagswiss.ch  
+41 (0)79 661 84 15



**Mélanie WAGNER**

melanie@sdagswiss.ch  
+41 (0)79 677 09 13

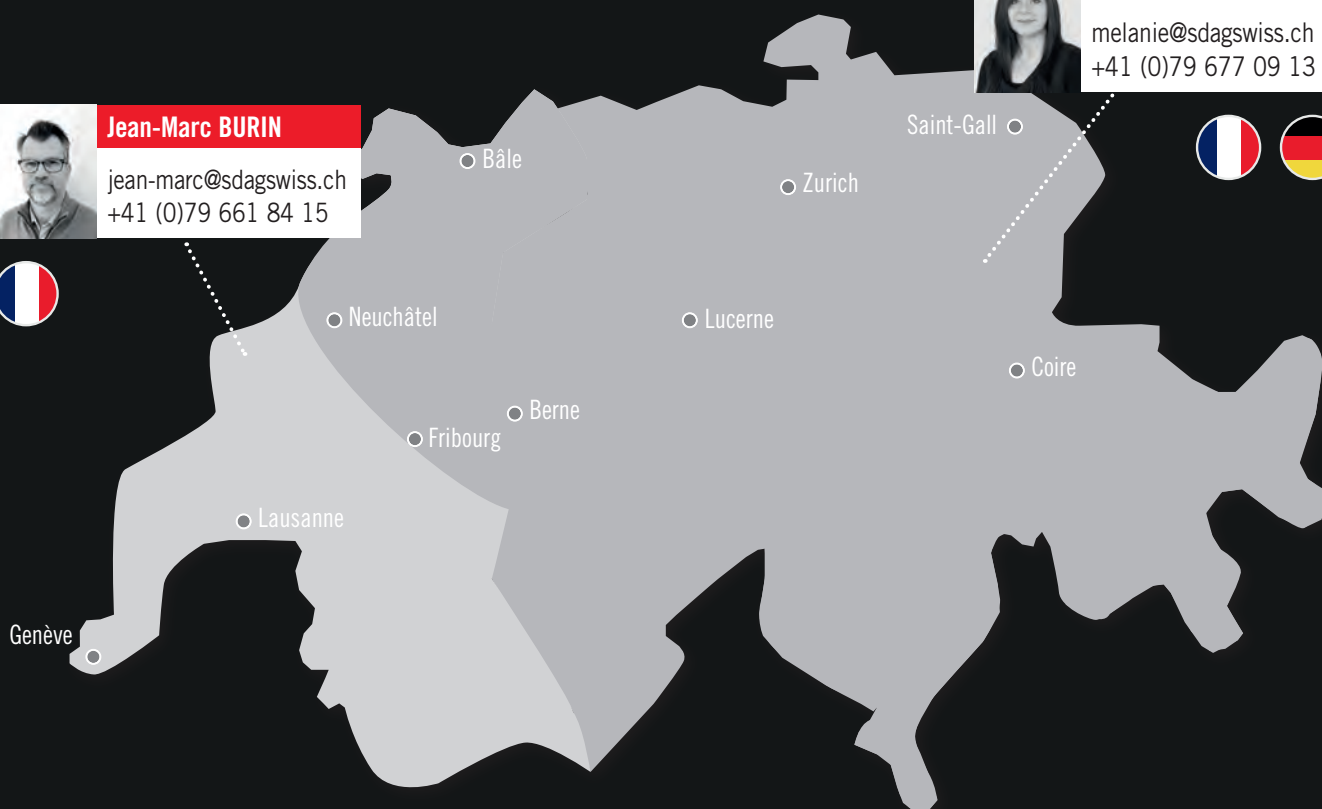

## LIVRAISON EXPRESS



Votre commande est traitée immédiatement par notre service expédition :

- Les commandes passées avant 13h00 sont expédiées dans la journée (dans la limite des stocks disponibles).
- Les commandes passées après 13h00 sont expédiées dans la journée ou le lendemain en fonction de la charge de travail (dans la limite des stocks disponibles).

Sont expédiées en messagerie (24/48/72h) les commandes de plus de 120kg, comportant des articles dont le poids unitaire dépasse 30kg ou comportant des longueurs de plus de 1,8m.

Sont expédiés exclusivement en affrètement (48/96h) les articles de plus de 2,3m dont le poids unitaire dépasse 30kg. Pour ces articles (bâches de plus de 2,3m...) le franco est porté à **CHF 2800** (HT). Si ce seuil n'est pas atteint, une participation forfaitaire de **CHF 150** (HT) sera automatiquement facturée.

### PORT SUISSE

**Franco de port : CHF 400 HT**

jusqu'à 3kg = **CHF 14 HT**

3,1 à 6kg = **CHF 22 HT**

6,1 à 10kg = **CHF 25 HT**

10,1 à 16kg = **CHF 30 HT**

+ de 16,1kg = **CHF 40 HT**

## RÉCEPTION

Lors de la livraison et en présence du transporteur, nous vous demandons de contrôler :

- Que le nombre de colis correspond bien au bordereau de livraison
- L'état du matériel en procédant à l'ouverture des colis devant le chauffeur

**En cas de manquant à l'arrivée, ou si votre matériel devait avoir subi des dégâts en cours de transport, veuillez émettre des réserves sur le bordereau de livraison, en détaillant la nature des pièces endommagées et leur quantité.**

**La formule "Sous réserve de déballage" n'est pas valable.**

## DÉCOUPE SUR MESURE

**Recoupe de rouleaux à vos dimensions** (tolérance + ou -5 %) :

Le tarif est applicable par nombre de découpes sur une bobine mère.

- Moins de 5 coupes par rouleaux : **offert**
- 5 à 9 coupes par rouleaux : **CHF 12 HT**
- 10 à 20 coupes par rouleaux : **CHF 18 HT**
- Plus de 20 coupes : **sur devis**

**Reconditionnement des rouleaux usines :**

- Vous souhaitez que nous déroulions un article uniquement commercialisé en rouleaux de 50ml en deux rouleaux de 25ml ? Cette prestation est possible sous réserve d'une facturation complémentaire de **CHF 10**.

## RETOURS

C'est vrai que tout le monde peut se tromper...

Les retours de marchandises sont possibles sous réserve de respecter les conditions suivantes :

- Tous les retours sont soumis à notre approbation préalable. Pour chaque retour approuvé un bon de retour est fourni par nos soins et doit impérativement être collé à l'extérieur du colis. Les colis expédiés sans bon de retour seront systématiquement refusés.
- **Les retours sont acceptés dans un délai d'un mois maximum.** Passé ce délai, le montant crédité sera réduit de 30 %. Passé 3 mois le montant crédité sera réduit de 50 %. Les retours de marchandises achetées il y a plus de six mois sont refusés.
- Les articles doivent être dans leur emballage d'origine, pour les retours de cartouches la DLU doit être inférieure à un an.
- La reprise donne lieu à un échange du produit ou un avoir, il sera automatiquement facturé en attendant le retour de la marchandise.
- Il n'y a pas de reprise possible pour les commandes « sur mesure » ou commandes spéciales ainsi que pour toutes les bobines qui seraient entamées et dont l'unité de vente est au rouleau complet.
- Un forfait transport sera facturé par retour à l'exception d'un retour engendré par une erreur de notre fait. Le forfait est de CHF 40 pour un retour de 1 à 2 colis, de CHF 65 pour un retour de 3 à 5 colis et au-delà de 5 colis ou pour des palettes nous vous transmettons un devis pour les frais aller et retour pour validation préalable.

**Les retours sans autorisation ni bon de retour seront systématiquement refusés.**

## ÉCHANTILLONS

Vous souhaitez tester, toucher, apprécier la couleur d'un film... en nature ? Il suffit de contacter notre service échantillon par téléphone, fax, ou e-mail à l'adresse [echantillons@sdagswiss.ch](mailto:echantillons@sdagswiss.ch) en précisant la référence du produit, votre nom et adresse exacte de livraison.

Nous vous ferons parvenir un petit format ou un métrage court, gratuitement et dans les meilleurs délais.



**TEXTILE**

**FORMATION  
FILMS BÂTIMENTS**

**AIRE & SÉCURITÉ**

**FORMATIONS  
COVERING & PPF**

**ESSENTIEL - EXPERT - INTÉGRAL  
PROTECTION DE CARROSSERIE**

**SDAG  
SWISS**

# ÉDITO

L'année 2024 s'annonce pleine de promesses et de défis, et chez SDAG SWISS nous sommes prêts à relever ces défis avec innovation et engagement. Le marché de la communication visuelle est désormais résolument engagé dans le façonnage d'un avenir plus durable et responsable pour notre société. Nous sommes ravis d'avancer avec vous vers un futur toujours plus prometteur et engagé.

Dans cette idée, nous sommes fiers d'annoncer que notre gamme de produits sans PVC continue de s'étendre, répondant ainsi à la demande croissante de solutions respectueuses de l'environnement. Cette démarche reflète notre engagement envers la réduction de notre empreinte écologique tout en continuant de vous offrir des produits de qualité. Notre assortiment s'étoffe donc de nouvelles références écoresponsables voire, pour certaines, issues du recyclage.

En parallèle de cette démarche, notre vision est aussi de vous aider pleinement à profiter des opportunités suscitées par l'évolution de la société. La nécessité d'isoler et de protéger les bâtiments en fait bien entendu partie. Chez SDAG SWISS, nous comprenons que l'innovation ne se limite pas aux produits, mais s'étend également à la connaissance et à la compétence. C'est dans cette idée que nous multiplions en 2024 les sessions de formations aux films solaires et de sécurité. Ces formations visent à renforcer les compétences de nos clients et partenaires, les armant ainsi des connaissances nécessaires pour tirer pleinement parti de nos produits innovants.

SDAG SWISS, ce sont des femmes et des hommes passionnés et mobilisés à vos côtés pour vous apporter le meilleur conseil technique mais aussi commercial. C'est pourquoi notre offre 2024 a, plus que jamais, été élaborée avec la volonté de vous faire bénéficier des meilleures conditions commerciales possibles. Vous trouverez donc dans cette édition 2024 de nombreuses baisses de prix sur vos consommables quotidiens.

Merci à toutes et tous pour votre fidélité à notre enseigne et belle et heureuse année 2024 à vous et vos équipes.

*Didier HARIOT*





# LA RESPONSABILITÉ EST DANS NOTRE ADN.

En tant qu'entreprise familiale, nous savons que nos valeurs économiques, écologiques et sociales doivent être considérées ensemble et de manière équilibrée. L'objectif ultime d'ORAFOL est de fournir des produits et des solutions à haut rendement énergétique pour l'industrie graphique en optimisant l'utilisation des matières premières tout en maintenant les normes de qualité les plus élevées. Ce concept de durabilité se reflète dans nos investissements dans l'infrastructure de production, la numérisation et la technologie environnementale.



# NOTRE

# ENGAGEMENT RSE



## ENJEUX ENVIRONNEMENTAUX

### DIMINUER L'EMPREINTE ENVIRONNEMENTALE LIÉE À NOS ACTIVITÉS

#### Déployer une démarche environnementale ambitieuse

- Promouvoir les principes d'économie circulaire
- Sensibiliser nos collaborateurs aux écogestes

#### Utiliser de manière responsable les matières premières

- Réduire la consommation de matières de nos produits
- Utiliser des produits plus respectueux de l'environnement

#### Réduire notre empreinte carbone

- Maîtriser nos consommations
- Optimiser si possible le transport de nos produits
- Repenser le déplacement de nos collaborateurs

#### Améliorer la gestion de nos déchets

- Minimiser la production de déchets
- Trier, recycler et valoriser nos déchets



## ENJEUX SOCIAUX

### NOURRIR L'ENGAGEMENT ET LES COMPÉTENCES DE NOS COLLABORATEURS

#### Attirer et retenir les talents

- Accroître notre communication autour de nos métiers
- Développer les compétences de nos collaborateurs

#### Protéger la santé et la sécurité de nos collaborateurs

- Maintenir une démarche santé et sécurité exemplaire
- Former et sensibiliser nos collaborateurs

#### Garantir un environnement de travail bienveillant

- Maintenir un management de proximité
- Favoriser le dialogue social

#### Garantir le respect des diversités

- Lutter contre toute forme de discrimination
- Appliquer le principe d'égalité des chances



## ENJEUX SOCIÉTAUX

### ADOPTER UNE GOUVERNANCE RESPONSABLE ET IMPLIQUÉE

#### Être loyal et exemplaire dans nos pratiques

- Faire preuve d'éthique dans nos affaires
- Protéger les données de nos parties prenantes (clients et fournisseurs)

#### Construire des relations fournisseurs équitables et favoriser les achats responsables

- Prendre en compte les principes RSE dans nos achats
- S'assurer du bon comportement de nos fournisseurs au regard de nos valeurs de responsabilité



## ENJEUX MANAGÉRIAUX

### SOUTENIR ET S'IMPLIQUER SUR NOTRE TERRITOIRE ET AUPRÈS DE NOS PARTIES PRENANTES

#### Proposer des produits et des services de qualité

- Déployer un système de management de grande qualité
- Améliorer constamment la satisfaction de nos clients

#### Garantir la santé et la sécurité des clients

- Limiter l'usage de produits contenant des substances dangereuses

#### Être un acteur impliqué sur notre territoire

- Créer des synergies avec nos parties prenantes
- Développer des projets de mécénat et de sponsoring



# SOMMAIRE

## FORMATIONS

10 - 12

## FILMS DE DÉCOUPE

### Films de découpe

Transferts d'application films et papiers .....	19 - 21
Chablons .....	22 - 23
Films teintés masse monomères .....	24 - 26
Films teintés masse hybrides .....	27
Films teintés masse polymères .....	29 - 31
Films teintés masse coulés .....	32
Films teintés masse fluorescents .....	33
Films teintés masse spécial bâches .....	34

### Covering

Films teintés de recouvrement .....	36 - 39
Films de protection de carrosserie .....	40 - 41
Films vitres teintées pour véhicules .....	42

### Enseignes lumineuses

Films translucides diffusants .....	44 - 45
Films opaques block out .....	46
Film amplificateur de lumière .....	46

### Vitrages

Films dépolis .....	48 - 57
Films à motifs .....	58 - 59
Films transparents colorés et dichroïques .....	60 - 61
Textile adhésif imprimable .....	62

### Décoration

Films imitation de matières .....	64 - 67
Films métallisés .....	68 - 72
Films effet miroir - film dichroïque opaque .....	73
Film paillété - film toucher velours .....	74

### Films rétroréfléchissants

Films et bâches rétroréfléchissants .....	76 - 77
Films rétroréfléchissants homologués .....	78 - 85

### Balisage

Balisage de poids lourds .....	88
Balisage de véhicules .....	89
Balisage de sécurité .....	90 - 93

## OUTILLAGE

Cutters, lames et stylets .....	96 - 99
Rails de coupe et règles de sécurité .....	99
Mesures .....	100
Guides de coupe .....	101
Plaques de coupe .....	102
Fournitures d'atelier .....	103
Raclettes .....	104 - 108
Racloirs .....	109
Outillage covering .....	110 - 114

## OUTILLAGE - suite

Produits de préparation de surface .....	115
Pulvérisateurs et produits d'aide à la pose .....	116
Primaires et vernis de scellement .....	117
Produits d'aide à la dépose .....	118
Accessoires de protection .....	119
Produits de nettoyage .....	120 - 121
Banderoles et accessoires .....	122 - 123
Presses et œillets .....	124 - 127
Peintures et pinceaux .....	128 - 130
Outillage tapisserie .....	131
LEDS .....	132 - 135
Bibliothèques d'images .....	136
Nuanciers .....	137
Équipements .....	139 - 145

## FIXATION & COLLAGE

### Fixation

Entretoises de fixation .....	148 - 149
Douilles, entretoises d'écartement, cache-vis .....	150 - 151
Suspensions inox et aluminium .....	151
Accrochages et suspensions .....	152 - 156
Accessoires de suspensions et aimants .....	157
Fixations murales .....	158
Collage - nettoyant, colles et mastics .....	159 - 162

### Rubans techniques

Rubans simples faces .....	164
Bandes auto-agrippantes et rubans magnétiques adhésifs .....	165
Pastilles doubles-faces .....	166
Rubans doubles-faces .....	167 - 172
Adhésifs transferts doubles-faces .....	173
Rubans doubles-faces en mousse .....	174 - 175
Primaires .....	176
Rubans Ultra High Bond .....	176 - 178
Contrecollage d'affiches grandes laizes .....	179 - 180

## SPÉCIAUX & SOLAIRES

### Films spéciaux

Films pour tableaux transparents .....	183
Films pour tableaux blancs .....	184 - 185
Accessoires pour tableaux .....	186
Films pour tableaux ardoisines .....	187
Supports ferreux .....	190 - 191
Supports magnétiques .....	192 - 193
Base pour supports adhésifs .....	194
Films de projection .....	195

### Films solaires et sécurité

Contrôle solaire .....	202 - 206
Isolation thermique 4 saisons .....	207
Films miroirs sans tain .....	208 - 209
Films retardateurs de décoloration .....	210
Films anti-UV transparents .....	211
Films de sécurité .....	212 - 214

Films pour la sérigraphie .....	215 - 219
---------------------------------	-----------



## NUMÉRIQUE ADHÉSIF

Films et papiers sans PVC .....	222 - 225
Films monomères .....	226 - 233
Films PVC hybrides .....	234 - 235
Films polymères .....	236 - 239
Films spécial bâches - film longue durée .....	240
Film spécial avions - film spécial hydrocarbures .....	241
Films coulés .....	243 - 246
Films à colle renforcée high tack .....	248 - 251
Films microperforés .....	252 - 256
Films ultra transparents .....	258 - 259
Films rétro réfléchissants .....	260
Films photoluminescents - film ultra destructible .....	261
Films holographiques - bâche adhésive .....	262
Films repositionnables .....	263
Films sans colle .....	264 - 265
Films électrostatiques .....	265
Applications pour le sol .....	266 - 269

## NUMÉRIQUE DÉCORATION

Films adhésifs .....	273 - 275
Toiles et papiers adhésifs .....	276
Toiles et papiers peints pré-encollés .....	277
Toiles à encoller .....	279
Papiers peints à encoller .....	280 - 284
Revêtement de sol .....	284

## NUMÉRIQUE NON ADHÉSIF

### Films et papiers

Supports pour roll-up et pop-up .....	286 - 287
Backlights .....	288 - 289
Film transparent .....	289
Papiers affiches et papiers dos bleu .....	290 - 291
Papiers photo .....	292
Papiers M1, papier fluo et supports synthétiques .....	293

### Bâches et toiles

Bâches .....	297
Bâches M1 .....	298
Bâches doubles-faces .....	299
Bâches perforées, backlight et transparente .....	300
Intissés .....	301
Toiles écologiques .....	302 - 303
Textiles polyester et toile drapeau .....	304
Canvas .....	305

## ENCRES & PIÈCES

Encres et pièces d'origine Roland® .....	308 - 313
Encres et pièces d'origine Mimaki® .....	314 - 315
Encres et pièces d'origine Epson® .....	316 - 317
Encres Marabu .....	318 - 319
Pièces pour plotters de découpe .....	320 - 321

## LAMINATION

Films sans PVC .....	325 - 327
Films monomères .....	328 - 329
Films PVC hybrides .....	329 - 330
Films polymères .....	330 - 331
Films spécial kits motos .....	332
Films coulés .....	334 - 337
Films pour microperforés et lamination liquide .....	337
Films spécifiques pour les impressions UV .....	338 - 339
Films structurés pour le sol .....	340 - 341
Films anti-graffitis .....	342 - 343
Films longue durabilité .....	344
Papier siliconé et liner perdu .....	344

## SYSTÈMES D'AFFICHAGE

Rails de suspension et pince-affiches .....	346
Profilés bois ou PVC pour toiles tendues .....	347
Vitrines - plaques signalétiques .....	348 - 350
Cadres d'affichage Duraframe® .....	351 - 352
Pochettes .....	353
Cadres aluminium .....	354
Totems intérieurs .....	355
Structures modulables et rétroéclairées .....	356 - 359
Stands intérieurs .....	360 - 365
Porte-documents .....	365
Comptoirs .....	366 - 367
Porte-affiches .....	368
Enrouleurs roll-up .....	369 - 374
Barrières .....	375
Bases pour panneaux .....	376 - 377
Esquiveurs .....	378
Chevalets et cadres bois / ardoises .....	379 - 380
Porte-menus bois ou acrylique .....	381
Drapeaux .....	382 - 383
Porte-bannières .....	384
Concepts pour bâches tendues .....	385
Platines et caissons d'enseignes .....	386 - 387
Tôlerie et pré-enseignes .....	388 - 389

## MARQUAGE TEXTILE

### Films de découpe

Flex de découpe .....	392 - 393
Flex block out .....	394
Flex rétro réfléchissants ou phosphorescents .....	394
Flex à effets .....	395 - 398
Ardoisine - flock et flex 3D .....	398 - 399
Accessoires .....	400 - 401

### Films d'impression

Flex transparent .....	405
Transferts d'application .....	407
Flex blanc liner non adhésif .....	408 - 409
Flex blanc liner adhésif .....	410
Flex blanc nylon et polyamide .....	411
Flex block out .....	412
Flex à effets .....	412 - 413
Flex et impression sublimation .....	414 - 415
Plotters de découpe et accessoires .....	416

<b>Presses à transfert</b> .....	417 - 425
----------------------------------	-----------



## DÉCOUVERTE DE L'ADHÉSIF

MODULE 1

**OBJECTIF :** découvrir et manipuler les différents films destinés à la pose sur surfaces planes et 2D

**PRÉREQUIS :** aucun

**DURÉE :** 7 heures soit une journée

**TARIF :** CHF 746.35 HT/stagiaire

**LIEU :** WEYERSHEIM (Strasbourg) - FRANCE

**DATES :** 17/01 ♦ 20/03 ♦ 15/05 ♦ 12/06  
09/10 ♦ 06/11 ♦ 04/12

**PROGRAMME :**

- › Présentation des différents films (adhésifs de découpe, microperforés, dépolis...)
- › Présentation de leurs différentes applications
- › Préparation de la surface de pose
- › Introduction aux outils et accessoires de pose
- › Techniques de pose selon le type de film



## TOTAL COVERING - ESSENTIEL

MODULE 2

**OBJECTIF :** comprendre et découvrir les techniques de pose spécifiques au covering de véhicules publicitaires

**PRÉREQUIS :** aucun

**DURÉE :** 14 heures sur 2 jours

**TARIF :** CHF 1483.5 HT/stagiaire

**LIEU :** WEYERSHEIM (Strasbourg) - FRANCE

**DATES :** 16-17/01 ♦ 19-20/03 ♦ 14-15/05 ♦ 11-12/06  
08-09/10 ♦ 05-06/11 ♦ 03-04/12

**PROGRAMME :**

- › Présentation des films adaptés au covering et leurs caractéristiques
- › Préparation du véhicule
- › Outils et produits à utiliser
- › Focus sur le passage des emboutis



## TOTAL COVERING - EXPERT

MODULE 3

**OBJECTIF :** parfaire ses connaissances, être à même de réaliser un wrapping de véhicule de prestige et améliorer ses techniques de pose

**PRÉREQUIS :** toute personne ayant participé à la formation "Essentiel" ou ayant déjà pratiqué des recouvrements intégraux de véhicules avec de l'adhésif et qui maîtrise le passage d'emboutis

**DURÉE :** 14 heures sur 2 jours

**TARIF :** CHF 1483.5 HT/stagiaire

**LIEU :** WEYERSHEIM (Strasbourg) - FRANCE

**DATES :** 18-19/01 ♦ 21-22/03 ♦ 16-17/05 ♦ 13-14/06  
10-11/10 ♦ 07-08/11 ♦ 05-06/12

**PROGRAMME :**

- › Cas particuliers
- › Outils et produits à utiliser
- › Formation personnalisable
- › Focus sur les parties complexes (pare-chocs, rétros...) et les finitions



## TOTAL COVERING - INTÉGRAL

MODULE 4

**OBJECTIF :** parfaire ses connaissances et améliorer ses techniques de pose

**PRÉREQUIS :** aucun

**DURÉE :** 28 heures sur 4 jours

**TARIF :** CHF 2967 HT/stagiaire

**LIEU :** WEYERSHEIM (Strasbourg) - FRANCE

**DATES :** 16-19/01 ♦ 19-22/03 ♦ 14-17/05 ♦ 11-14/06  
08-11/10 ♦ 05-08/11 ♦ 03-06/12

**PROGRAMME :**

- › Module 2 + module 3



## FILMS DECORATIFS - RECOUVREMENT DE MOBILIER

MODULE 5

**OBJECTIF :** découvrir et manipuler les différents films destinés à la pose sur surfaces planes, 2D et 3D

**PRÉREQUIS :** maîtriser les techniques de pose d'adhésif en méthode humide ou à sec sur surface plane

**DURÉE :** 7 heures soit une journée

**TARIF :** CHF 799.25 HT/stagiaire

**LIEU :** WEYERSHEIM (Strasbourg) - FRANCE

**DATES :** 19/01 ♦ 22/03 ♦ 17/05 ♦ 14/06  
11/10 ♦ 08/11 ♦ 06/12

### PROGRAMME :

- › Présentation des différents films décoratifs
- › Présentation des différentes applications possibles
- › Préparation de la surface de pose
- › Présentation des outils et accessoires de pose et mise en application
- › Techniques de pose selon le type de film et de substrat



## PROTECTION DE CARROSSERIE

MODULE 6

**OBJECTIF :** comprendre et découvrir les techniques de pose spécifiques aux films de protections de carrosserie (PPF).

**PRÉREQUIS :** aucun

**DURÉE :** 14 heures sur 2 jours

**TARIF :** CHF 1483.5 HT/stagiaire

**LIEU :** WEYERSHEIM (Strasbourg) - FRANCE

**DATES :** 20-21/02 ♦ 17-18/09

### PROGRAMME :

- › Présentation des films adaptés (utilisation, propriétés et applications) et du gel d'application pour les poser
- › Présentation des produits de nettoyage des surfaces
- › Préparation et nettoyage du véhicule
- › Analyse des zones à protéger
- › Démonstration des techniques de pose et de coupe
- › Mise en pratique sur zones simples (capots) et zones plus complexes (pare-chocs et rétroviseurs)



## FILMS SOLAIRES ET SÉCURITÉ

MODULE 7

**OBJECTIF :** bien connaître les gammes pour chaque application (protection thermique, solaire ou sécurité) et les accessoires de pose adaptés, maîtriser la technique de pose propre aux films bâtiments

**PRÉREQUIS :** toute personne ayant de l'expérience dans la pose de films adhésifs à plat

**DURÉE :** 8 heures soit une journée

**TARIF :** CHF 803.85 HT/stagiaire

**LIEU :** WEYERSHEIM (Strasbourg) - FRANCE

**DATES :** 14/03 ♦ 04/06 ♦ 17/10 ♦ 28/11

### PROGRAMME :

- › Présentation des films adaptés (utilisation, propriétés et applications)
- › Notion du marché du film en France (prix, fourniture et pose)
- › Conseils sur les conditions de pose, reconnaissance d'un choc thermique
- › Reconnaissance et analyse du type de vitrage
- › Démonstration des techniques de préparation des supports et des accessoires et fluides nécessaires à la pose
- › Démonstration des techniques de pose de films bâtiments
- › Démonstration des techniques de coupe de finition et de pose de silicone
- › Mise en pratique sur supports pédagogiques (vitres sur châssis, vitres de bâtiment)



## LES CONDITIONS

### RÈGLEMENT

Paiement d'un acompte pour toute réservation équivalent à 30 % du prix (HT) de la formation.

Pour une personne de la même société assistant à la même formation, le prix par journée est remis de CHF 100 par personne supplémentaire.

### VOS AVANTAGES

Outillage de pose offert.

### INSCRIPTION

Un renseignement ou une inscription à nos formations ? Contactez-nous !

[formations@sdag.net](mailto:formations@sdag.net)

### DÉROULEMENT

- › Horaires : de 8H30 à 12H et de 13H30 à 17H30 sauf formation **FILMS SOLAIRES & SÉCURITÉ** : de 8H à 12H et de 13H30 à 18H
- › Lieu : **WEYERSHEIM** (Strasbourg) - FRANCE
- › Déjeuner offert à tous les stagiaires



Accessibles aux personnes en situation de handicap.  
Pour plus de renseignements, merci de contacter nos services.



Depuis 2020, notre organisme a formé dans ce domaine 192 stagiaires, soit 2209 heures de formation. Nos programmes s'adressent à tout public professionnel désirant apprendre ou se perfectionner. À la fin de chaque stage, les participants se verront remettre un support pédagogique récapitulatif et une attestation de formation.

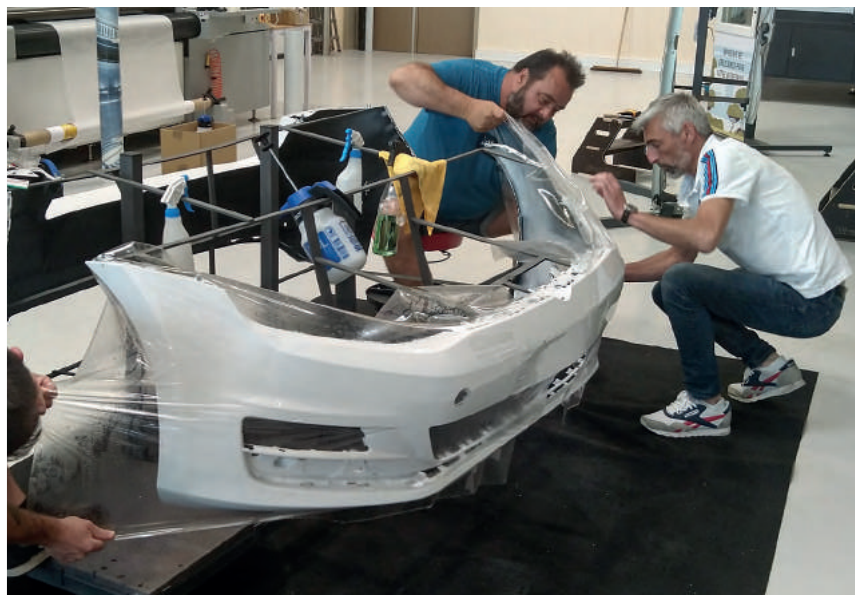



# LES BONNES PRATIQUES

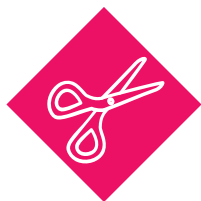

## 1. Précautions lors d'une découpe

À chaque changement de média, nous vous conseillons de réaliser un test de découpe. Si le film ne se découpe pas ou ne s'échenille pas correctement, il convient de vérifier l'état de la lame, éventuellement de la changer, d'ajuster la pression, de vérifier l'état de la bande d'usure et du porte-outil. Certains produits sont sensibles à la découpe et nécessitent une lame neuve et acérée, c'est notamment le cas des films en polyester.



## 2. Précautions à l'impression

### ◆ Encres & nettoyage :

Les encres sont composées de différents produits susceptibles de décanter en cas d'un maintien prolongé en position statique. Pour éviter ce phénomène, nous vous conseillons de remuer vigoureusement vos cartouches d'encres une fois par semaine. Cela assurera un meilleur rendu colorimétrique de vos impressions. Nous recommandons aussi de n'utiliser que des encres de la même marque et d'effectuer des cleanings de manière hebdomadaire.

### ◆ Se munir des gants :

Afin d'éviter toute trace de doigts à l'impression, il est impératif de manipuler les rouleaux avec des gants propres.

### ◆ Test Print :

Il est conseillé d'effectuer un test print chaque matin. Si des buses sont bouchées, il convient de réaliser un « cleaning medium ». Si après ce processus, le problème persiste, il faut alors réaliser un « cleaning powerfull ». Si malgré ces actions les buses demeurent obturées, contactez votre revendeur d'équipement.

### ◆ Médias clamps :

Il est recommandé d'utiliser de manière systématique les médias clamps afin de maintenir les médias en place lors du processus d'impression. Cette précaution permet d'éviter que les têtes ne touchent le produit imprimé, et ne soient endommagées.

### ◆ Médias épais :

Ce type de produits se déforme moins et est donc susceptible de toucher les têtes lors de l'impression. Aussi, il convient de relever les têtes d'impression et d'avoir recours aux médias clamps. Les médias concernés sont les films ferreux, magnétiques, les bâches et les films microperforés.

### ◆ Produits en colle structurée :

La tenue de ce type de films sur son liner est moins forte qu'avec un adhésif standard. Il convient donc de ne pas trop encrer ces supports, notamment si vous souhaitez produire des stickers. Dans le cas contraire, le sticker risque de friser à la découpe notamment s'il s'agit d'une découpe dans l'encre. Dans cette hypothèse, nous vous recommandons donc d'utiliser des produits en colle pleine.



### 3. Prévention des chocs thermiques

L'ensoleillement étant de plus en plus fort, il convient de prévenir tout risque de choc thermique. Un film posé sur du vitrage va en effet accumuler de la chaleur et créer des tensions sur le verre. De même il convient d'être vigilant quant à l'effet des ombres portées notamment de stores ou de bâtiments qui peuvent aussi engendrer des chocs thermiques.

Pour éviter tout bris de glace nous vous invitons donc à éviter d'appliquer des marquages sombres sur des vitres ou de recouvrir un vitrage entier avec un film opaque.

En effet, des microfissures invisibles à l'œil nu peuvent être présentes sur le verre et engendrer après la pose du film un bris de glace.



### 4. Variation de bains & respect des sens de pose

Les bains des **films teintés masse** sont susceptibles de varier à la marge, et ce quel que soit le fabricant. De manière générale les fiches techniques définissent comme conformes des **variations de +/- 5%**. Il est donc toujours judicieux de commander plus que la quantité nécessaire et de conserver celle-ci avec le N° de dossier client afin de pouvoir réaliser, si besoin, une retouche sur chantier. Si cela est recommandé pour des films polymères ou coulés, cela est vivement préconisé pour les films de covering.

De même, il convient de bien respecter le même sens de pose afin de conserver un aspect uniforme. À l'exception de l'**ORACAL 970RA** qui est le seul film non directionnel du marché, il est nécessaire de toujours appliquer les films teintés masse **dans le même sens**.

À contrario pour les **films solaires métallisés**, il convient de poser les lés de films « tête bêche » donc dans le respect du schéma page 200. En effet la métallisation du film peut très légèrement varier de chaque côté du film. Il convient de respecter cette procédure pour éviter tout défaut visuel.



### 5. Traçabilité

Nous commercialisons des produits industriels. En cas d'anomalie, il est primordial de signaler au fabricant le phénomène rencontré en transmettant le N° de lot concerné. Nous vous invitons donc à toujours noter le nom du fournisseur, la référence des produits et les N° de lot dans vos dossiers de fabrication.

En cas d'anomalie, il convient de bien suivre notre procédure qualité détaillée en page 426.



### 6. Durabilité

Les durabilités spécifiées sont une information indicative des fabricants et non une garantie. Elles sont exprimées pour une zone géographique donnée lors d'une application verticale. Les durabilités transmises sont donc caduques en cas d'exposition horizontale.

**Le changement climatique étant devenu une réalité, les durabilités transmises par les fabricants ont été constatées sur la base d'un climat qui n'est plus le nôtre. Nous vous sensibilisons donc quant au fait qu'il puisse exister un décalage entre les durabilités exprimées et celles effectivement constatées et ce quelle que soit la marque utilisée.**

Plus que jamais, nous vous invitons donc à limiter les risques de vieillissement prématuré en :

- Limitant l'usage des teintes foncées lorsque les orientations sont plein sud
- Privilégiant systématiquement les films polymères et idéalement coulés pour les applications extérieures
- Proposant à vos clients des gammes standards mais aussi nos gammes de lamination spécialement développées pour résister à notre climat de plus en plus extrême (voir page 344)

# LES PICTOGRAMMES

## ▶ CARACTÉRISTIQUES PRODUITS



## ▶ COMPATIBILITÉ DES ENCREES

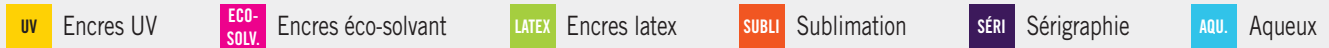

## ▶ CERTIFICATIONS HP LATEX

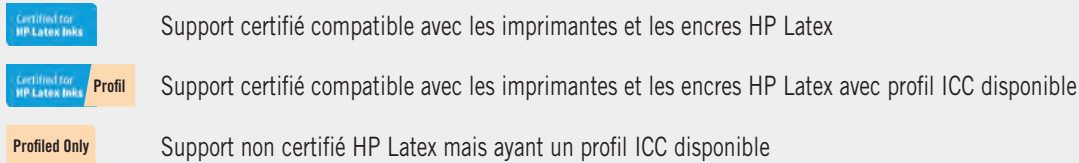

## ▶ LES ÉCOLOGIQUES

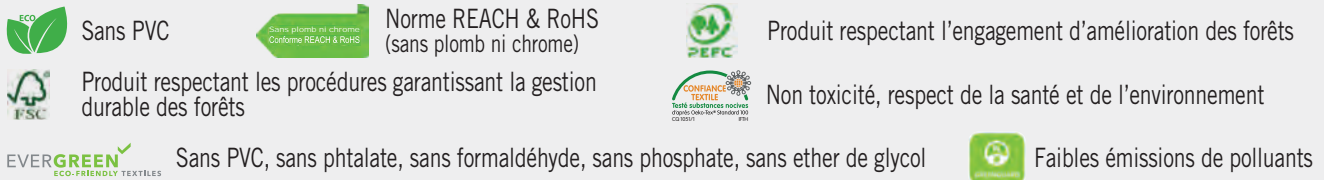

## ▶ CERTIFICATIONS FEU



EUROCLASSES DES PRODUITS DE CONSTRUCTION AUTRES QUE SOLS (NF EN 13 501-1)			EXIGENCES RÉGLEMENTAIRES
<b>A2</b>	s1	d0	<b>M0</b> Incombustible, ininflammable
<b>B</b>	s1	d0	<b>M1</b> Combustible non inflammable
	s2	d1	
	s3		
<b>C</b>	s1	d0	<b>M2/B1</b> Combustible, difficilement inflammable
	s2	d1	
	s3		

Les Euroclasses prévoient des classifications additionnelles :

- **s** (1, 2, 3) pour la production de fumées
- **d** (0, 1) pour la chute de gouttes et de débris enflammés

## ▶ NORMES



## ▶ CLASSEMENT ANTIDÉRAPANT SELON DIN 51130 (méthode du plan incliné)

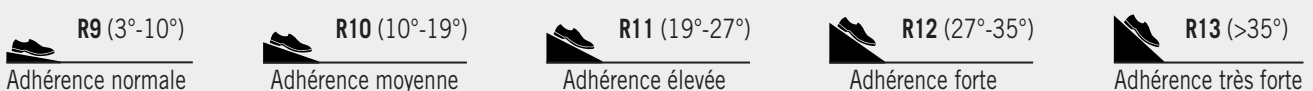



“ **GREAT  
THINGS  
TAKE TIME** ”

## FILMS DE DÉCOUPE

Transferts d'application films et papiers .....	19 - 21
Chablons .....	22 - 23
Films teintés masse monomères .....	24 - 26
Films teintés masse hybrides .....	27
Films teintés masse polymères .....	29 - 31
Films teintés masse coulés .....	32
Films teintés masse fluorescents .....	33
Films teintés masse spécial bâches .....	34
Covering .....	35 - 42
Enseignes lumineuses .....	43 - 46
Vitrages .....	47 - 62
Décoration .....	63 - 74
Films rétroréfléchissants .....	75 - 85
Balisage .....	87 - 93



**NCB**

**nouveau!**

- Film de protection adhésif bleu
- Pour le transport de plaques et verres imprimés
- Tack ultra léger, pose et dépose facile

**Retrouvez ce produit p. 20**



# Conseils de pose transferts d'application

## Comment bien choisir son transfert ?

- **Si vous posez à sec**, choisissez un film de transfert transparent, sa rapidité d'application et sa transparence vous permettront de positionner le film à l'endroit souhaité et de le retirer directement après la pose.
- **Si vous posez en méthode humide**, privilégiez un transfert papier, ce dernier absorbant les excès d'eau.
- **Petits ou grands lettrages ?** Pour les petits lettrages inférieurs à 10 cm, privilégiez les tacks forts comme l'**HT 95**, l'**ATP 4075** ou l'**ATPC 4075 RLA** et pour ceux de plus de 50 cm, nous recommandons l'utilisation des transferts au tack faible comme le **LT 95**.
- **Pour le transfert d'impression numérique grand format**, optez pour les références **PT160**, **ATPC 4050 RLA** et **ATPC 4075 RLA** qui sont disponibles en grandes laizes (1600 ou 1520 mm).
- **Vous préparez des kits devant être posés quelques jours après leur préparation ?** Privilégiez les références **ATPC 4050 RLA** et **ATPC 4075 RLA**. Ces derniers ne gondolent pas sur le liner, à condition de ne pas trop compresser les kits préparés.
- **Besoin de faire un montage ?** Nous vous conseillons les transferts films, leur transparence vous permettra de mieux vous caler et de réussir votre superposition.

## Les étapes



ÉTAPE 1

Imprimez et/ou découpez le motif puis échenillez.



ÉTAPE 2

Placez le transfert sur votre motif.



ÉTAPE 3

A l'aide d'une raclette, appliquez et maroufflez fermement le transfert sur le motif <sup>(a)</sup>, retournez votre planche et retirez le liner <sup>(b)</sup>.

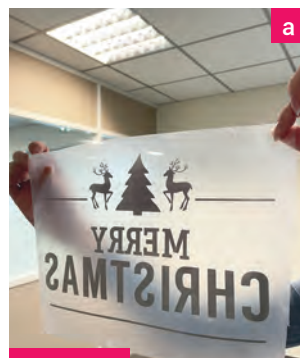

ÉTAPE 4

Placez votre motif à l'endroit souhaité <sup>(a)</sup>, maroufflez <sup>(b)</sup> puis retirez le transfert. C'est terminé ! <sup>(c)</sup>

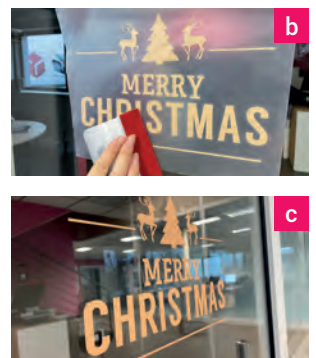

**TRANSFERT FILM TRANSPARENT - tack faible**

**LT 95 ORATAPE®**

100 µ	Film transparent embossé	Tack faible Adhésion 1 N/25 mm
<ul style="list-style-type: none"> <li>• Transfert d'application</li> <li>• Film polyéthylène transparent</li> <li>• Idéal pour le transfert de lettrages sur murs et surfaces légèrement structurées</li> </ul>		
Laizes standards		100 m
500, 610, 1000 et 1220 mm		<b>1.96</b>
Possibilité de recouper les laizes standards à vos besoins		Prix au m <sup>2</sup>



**TRANSFERTS FILMS TRANSPARENTS - tack moyen**

**MT 95 ORATAPE® Le plus polyvalent**

100 µ	Film transparent embossé	Tack moyen Adhésion 2 N/25 mm
<ul style="list-style-type: none"> <li>• Transfert d'application</li> <li>• Film polyéthylène transparent</li> </ul>		
Laizes standards	<b>nouveau!</b>	50 m 100 m
500, 610, 760, 1000, 1220 et 1520 mm		<b>1.96 1.96</b>
Possibilité de recouper les laizes standards à vos besoins		Prix au m <sup>2</sup>



**PT 160 POLI-TAPE® Laize de 1600 mm**

100 µ	Film transparent embossé	Tack moyen Adhésion 2,75 N/25 mm
<ul style="list-style-type: none"> <li>• Transfert d'application</li> <li>• Film polypropylène transparent</li> <li>• Sécable à la main</li> </ul>		
Laizes standards	<b>nouveau!</b>	100 m
500, 610, 1000, 1220 et 1600 mm		<b>1.74</b>
Possibilité de recouper les laizes standards à vos besoins		Prix au m <sup>2</sup>

**TT POLI-TAPE® Forte épaisseur = Idéal grands formats**

150 µ	Film transparent lisse	Tack moyen Adhésion 2,5 N/25 mm
<ul style="list-style-type: none"> <li>• Transfert d'application</li> <li>• Film polyéthylène transparent</li> </ul>		
Laizes standards		100 m
610 et 1220 mm		<b>1.79</b>
Possibilité de recouper les laizes standards à vos besoins		Prix au m <sup>2</sup>

**PT 166 POLI-TAPE®**

90 µ	Film transparent embossé	Tack moyen Adhésion 3 N/25 mm
<ul style="list-style-type: none"> <li>• Transfert d'application</li> <li>• Film polypropylène transparent</li> <li>• Application humide possible</li> </ul>		
Laizes standards		100 m
610, 1000 et 1220 mm		<b>1.74</b>
Possibilité de recouper les laizes standards à vos besoins		Prix au m <sup>2</sup>

**TRANSFERTS FILMS TRANSPARENTS - tack fort**

**HT 95 ORATAPE®**

100 µ	Film transparent embossé	Tack fort Adhésion 3,5 N/25 mm
<ul style="list-style-type: none"> <li>• Transfert d'application</li> <li>• Film polyéthylène transparent</li> </ul>		
Laizes standards		100 m
500, 610, 1000 et 1220 mm		<b>1.96</b>
Possibilité de recouper les laizes standards à vos besoins		Prix au m <sup>2</sup>



**PT 162 POLI-TAPE® Idéal pour impressions UV**

120 µ	Film transparent embossé	HIGH TACK Adhésion 3,75 N/25 mm
<ul style="list-style-type: none"> <li>• Transfert d'application</li> <li>• Film polypropylène transparent</li> <li>• Spécialement développé pour les impressions UV</li> </ul>		
Laizes standards		100 m
610 et 1220 mm		<b>1.77</b>
Possibilité de recouper les laizes standards à vos besoins		Prix au m <sup>2</sup>

## FILM DE PROTECTION - tack ultra léger

### NCB

49 µ	Polyoléfine bleu transparent	Tack ultra léger
<ul style="list-style-type: none"> <li>Film de protection adhésif pour le transport de plaques et verres imprimés</li> <li>Tack faible, pose et dépose facile</li> </ul>		
<b>nouveau!</b>		
Laizes standards		500 m
410, 620 et 1240 mm		<b>1.15</b>
Possibilité de recouper les laizes standards à vos besoins		Prix au m <sup>2</sup>

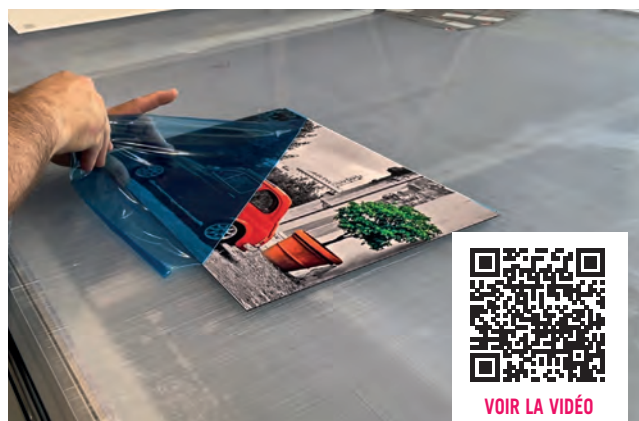

VOIR LA VIDÉO

## TRANSFERTS PAPIERS - tack moyen

### MT 72

ORATAPE®

110 µ	Papier lisse	Tack moyen Adhésion 4 N/25 mm
<ul style="list-style-type: none"> <li>Transfert d'application papier</li> </ul>		
Laizes standards		100 m
500, 610, 1000 et 1220 mm		<b>1.75</b>
Possibilité de recouper les laizes standards à vos besoins		Prix au m <sup>2</sup>

### PT 122

SOLI-TAPE

Laize de 1600 mm

100 µ	Papier lisse	Tack moyen Adhésion 3 N/25 mm
<ul style="list-style-type: none"> <li>Transfert d'application papier</li> <li>Pour lettrages de 10 à 50 cm</li> </ul>		
Laizes standards		100 m
500, 610, 1000, 1220, 1400 et 1600 mm		<b>1.49</b>
Possibilité de recouper les laizes standards à vos besoins		Prix au m <sup>2</sup>

### ATP 4050

rtape

100 µ	Papier lisse	Tack moyen Adhésion 4 N/25 mm
<ul style="list-style-type: none"> <li>Transfert d'application papier</li> <li>Tape Standard</li> <li>Pour lettrages de 10 à 50 cm</li> </ul>		
<b>VENTE MEILLEURE VENTE</b>		
Laizes standards		100 m
500, 610, 1000 et 1220 mm		<b>1.67</b>
Possibilité de recouper les laizes standards à vos besoins		Prix au m <sup>2</sup>

### ATPC 4050 RLA

rtape

Adhère sur papier siliconé

100 µ	Papier lisse	Tack moyen Adhésion 4 N/25 mm
<ul style="list-style-type: none"> <li>Transfert d'application papier</li> <li>Tape Conform</li> <li>Le transfert adhère sur le papier siliconé et facilite le transport des textes</li> <li>Pour lettrages de 10 à 50 cm</li> </ul>		
Laizes standards		100 m
500, 610, 760, 1000, 1220 et 1520 mm		<b>1.78</b>
Possibilité de recouper les laizes standards à vos besoins		Prix au m <sup>2</sup>

### SCPS 100

3M

100 µ	Papier lisse	Tack moyen Adhésion 4 N/25 mm
<ul style="list-style-type: none"> <li>Transfert d'application papier</li> <li>Pour petits textes</li> </ul>		
Laizes standards		91,4 m
610 et 1220 mm		<b>4.12</b>
		Prix au m <sup>2</sup>



**TRANSFERTS PAPIERS - tack fort**

**ATP 4075** 

100 µ	Papier lisse	<b>Tack fort</b> Adhésion 5 N/25 mm
<ul style="list-style-type: none"> <li>• Transfert d'application papier</li> <li>• Tape Standard</li> <li>• Pour lettrages inférieurs à 10 cm</li> </ul>		
Laizes standards		100 m
500, 610, 1000 et 1220 mm		<b>1.67</b>
Possibilité de recouper les laizes standards à vos besoins		Prix au m <sup>2</sup>

**ATPC 4075 RLA**  Adhère sur papier siliconé

100 µ	Papier lisse	<b>Tack fort</b> Adhésion 5 N/25 mm
<ul style="list-style-type: none"> <li>• Transfert d'application papier</li> <li>• Tape Conform</li> <li>• Le transfert adhère sur le papier siliconé et facilite le transport des textes</li> <li>• Pour lettrages inférieurs à 10 cm</li> </ul>		
Laizes standards		100 m
500, 610, 760, 1000, 1220 et 1520 mm		<b>1.78</b>
Possibilité de recouper les laizes standards à vos besoins		Prix au m <sup>2</sup>



**SCPS 2** 

100 µ	Papier lisse	<b>Tack fort</b> Adhésion 5 N/25 mm
<ul style="list-style-type: none"> <li>• Transfert d'application papier</li> <li>• Pour petits textes</li> </ul>		
Laizes standards		91,4 m
610 et 1220 mm		<b>4.86</b>
		Prix au m <sup>2</sup>



**TRANSFERTS PAPIERS - colle renforcée**



**PT 145**   Impressions UV

100 µ	Papier lisse	<b>HIGH TACK</b> Adhésion 6,6 N/25 mm
<ul style="list-style-type: none"> <li>• Transfert d'application papier</li> <li>• Idéal pour les petits lettrages, les surfaces mates ou rugueuses ainsi que les impressions UV</li> </ul>		
Laizes standards		100 m
500, 610, 1000 et 1220 mm		<b>1.88</b>
Possibilité de recouper les laizes standards à vos besoins		Prix au m <sup>2</sup>

**ATP 4885**   Impressions UV

100 µ	Papier lisse	<b>HIGH TACK</b> Adhésion 6 N/25 mm
<ul style="list-style-type: none"> <li>• Transfert d'application papier</li> <li>• Idéal pour les petits lettrages, les surfaces mates ou rugueuses ainsi que les impressions UV et les dépolis pailletés p. 53 (8810 et 7725)</li> </ul>		
Laizes standards		100 m
610 et 1220 mm		<b>2.26</b>
Possibilité de recouper les laizes standards à vos besoins		Prix au m <sup>2</sup>



## CHABLONS PEINTURE

### 810 ORAMASK®

80 µ	Colle polyacrylate enlevable	Multi-usages
<ul style="list-style-type: none"> <li>• Chablon PVC</li> <li>• Adhésion 1 N/25 mm</li> <li>• Convient pour des surfaces inégales</li> </ul>		



		25 m	50 m	50 m
		Prix/ml	Prix/ml	Prix/m <sup>2</sup>
1260 mm	gris transparent	5.72	5.47	4.35
1000 mm	gris transparent	4.55	4.34	4.35
760 mm	gris transparent	3.46	3.30	4.35
630 mm	gris transparent	2.87	2.74	4.35
500 mm	gris transparent	2.28	2.17	4.35

### 810S ORAMASK®

80 µ	Colle solvant polyacrylate enlevable	Spécial bâches
<ul style="list-style-type: none"> <li>• Chablon PVC</li> <li>• Recommandé pour les peintures PVC et cellulosiques</li> <li>• Adhésion 1 N/25 mm</li> <li>• Collage humide possible</li> </ul>		

		25 m	50 m	50 m
		Prix/ml	Prix/ml	Prix/m <sup>2</sup>
1260 mm	gris transparent	7.39	6.74	5.35
630 mm	gris transparent	3.70	3.37	5.35

### 813 ORAMASK®

80 µ	Colle polyacrylate enlevable	Spécial surfaces lisses
<ul style="list-style-type: none"> <li>• Chablon PVC «rigide»</li> <li>• Recommandé pour les peintures sur grandes surfaces planes</li> <li>• Adhésion 6 N/25 mm</li> <li>• Inadapté aux peintures PVC et cellulosiques</li> </ul>		

		25 m	50 m	50 m
		Prix/ml	Prix/ml	Prix/m <sup>2</sup>
1260 mm	bleu transparent	5.04	4.80	3.81
630 mm	bleu transparent	2.52	2.40	3.81

## CHABLON TEXTILE

### PM 263



180 µ	Colle caoutchouc enlevable HIGH TACK	Pour les lambrequins tramés
<ul style="list-style-type: none"> <li>• Chablon papier sur liner</li> <li>• Convient pour tous textiles, lambrequins et stores</li> <li>• Adhésion 12,5 N/25 mm</li> </ul>		

		5 m	25 m	25 m
		Prix/ml	Prix/ml	Prix/m <sup>2</sup>
1220 mm	jaune	13.07	12.08	9.90
610 mm	jaune	6.54	6.04	9.90



## CHABLONS MURS ET SOLS

### S 41 ASLANCO

80 µ	Colle acrylique enlevable	Spécial mur rugueux et asphalte
<ul style="list-style-type: none"> <li>• Chablon PVC</li> <li>• Ultra souple et conformable</li> <li>• Adhésion 3,5N/25 mm</li> <li>• Possible sur fibre de verre</li> </ul>		



		5 m	25 m	25 m
		Prix/ml		Prix/m <sup>2</sup>
1250 mm	gris transparent	14.93	14.51	11.62
625 mm	gris transparent	7.46	7.26	11.62



### PM 262 POLI-TAPE

160 µ	Colle caoutchouc enlevable	Spécial mur et sol lisse
<ul style="list-style-type: none"> <li>• Chablon papier sur liner</li> <li>• Utilisation possible en sablage</li> <li>• Adhésion 12,5N/25 mm</li> <li>• Possible sur fibre de verre</li> </ul>		

**nouveau!**

		5 m	25 m	25 m
		Prix/ml		Prix/m <sup>2</sup>
1220 mm	ocre	8.75	8.28	6.79
610 mm	ocre	4.38	4.14	6.79

## CHABLONS SABLAGE

### 831 ORAMASK®

230 µ	Colle polyacrylate enlevable	Spécial verre
<ul style="list-style-type: none"> <li>• Chablon PVC</li> <li>• Sablage forte pression (verre)</li> <li>• Adhésion 5N/25 mm</li> </ul>		

		5 m	25 m	25 m
		Prix/ml		Prix/m <sup>2</sup>
1260 mm	vert	9.65	9.22	7.32
1000 mm	vert	7.66	7.32	7.32
630 mm	vert	4.82	4.61	7.32
500 mm	vert	3.83	3.66	7.32

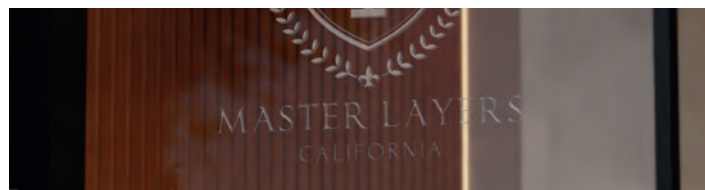

### S 64 ASLANCO Sans résidus de colle

330 µ	Colle polyacrylate enlevable	Spécial pierre et métal
<ul style="list-style-type: none"> <li>• Chablon PVC</li> <li>• Sablage forte pression (pierre et métal)</li> <li>• Adhésion 7N/25 mm</li> <li>• Produit neutre pour la pierre, pas de changement de couleur de celle-ci à la dépose du film</li> </ul>		

		5 m	25 m	25 m
		Prix/ml		Prix/m <sup>2</sup>
1250 mm	gris	28.27	26.93	21.54
625 mm	gris	14.14	13.46	21.54

**FILMS ÉCONOMIQUES MONOMÈRES PERMANENTS - usage promotionnel**

**641 G ORACAL® Brillant**

75 µ	Colle polyacrylate permanente	Durabilité 3-4 ans
------	-------------------------------	--------------------

Sans plomb ni chrome  
Conforme REACH & RoHS

- Film PVC calandré monomère
- 59 coloris brillants
- Adhésion 16N/25 mm
- Utilisation extérieure de courte et moyenne durée
- Coloris blanc avec liner bleu = échenillage facile
- Correspondance couleurs RAL et HKS selon les teintes

		25 m	50 m	50 m
		Prix/ml		Prix/m <sup>2</sup>
1260 mm	blanc/transparent	4.06	3.91	3.11
	noir/couleurs	5.72	5.47	4.35
	métallisés	6.14	5.84	4.63
630 mm	blanc/transparent	2.02	1.96	3.11
	noir/couleurs	2.85	2.74	4.35
	métallisés	3.07	2.92	4.63
1000 mm	blanc/transparent	3.22	3.11	3.11
LAIZE PERFORÉE				
380 mm	blanc/transparent	1.61	1.54	4.05



**Nuanciers numériques ORACAL**

Téléchargez et insérez la **bibliothèque de couleurs** de vos nuanciers ORACAL dans votre logiciel (Illustrator / CorelDraw / Freehand / Unilet) afin de créer vos maquettes directement avec les **teintes ORACAL** existantes sur :

[www.orafol.com/fr/europe/support](http://www.orafol.com/fr/europe/support)

rubrique « Nuanciers pour programmes graphiques »



**641 M ORACAL® Mat**

75 µ	Colle polyacrylate permanente	Durabilité 3-4 ans
------	-------------------------------	--------------------

Sans plomb ni chrome  
Conforme REACH & RoHS

- Film PVC calandré monomère
- 59 coloris mats
- Adhésion 16N/25 mm
- Utilisation extérieure de courte et moyenne durée
- Coloris blanc avec liner bleu = échenillage facile
- Correspondance couleurs RAL et HKS selon les teintes

		25 m	50 m	50 m
		Prix/ml		Prix/m <sup>2</sup>
1260 mm	blanc/transparent	4.06	3.91	3.11
	noir/couleurs	5.72	5.47	4.35
	métallisés	6.14	5.84	4.63
630 mm	blanc/transparent	2.02	1.96	3.11
	noir/couleurs	2.85	2.74	4.35
	métallisés	3.07	2.92	4.63



**FILM ÉCONOMIQUE MONOMÈRE ENLEVABLE - usage promotionnel et temporaire**

**621 ORACAL®**

75 µ	Colle polyacrylate enlevable	Durabilité 3 ans
------	------------------------------	------------------

Sans plomb ni chrome  
Conforme REACH & RoHS

- Film PVC calandré monomère
- 15 coloris brillants disponibles sur stock
- Adhésion 7N/25 mm
- Utilisation extérieure de courte et moyenne durée
- S'enlève de la plupart des surfaces sans traces dans un délai de 2 ans
- Coloris blanc avec liner bleu = échenillage facile
- Correspondance couleurs RAL et HKS selon les teintes

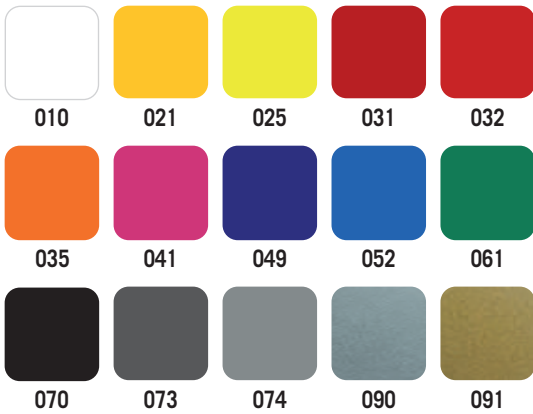

		25 m	50 m	50 m
		Prix/ml		Prix/m <sup>2</sup>

1260 mm	blanc	4.06	3.91	3.11
	noir/couleurs	5.72	5.47	4.35
	métallisés	6.14	5.84	4.63
630 mm	blanc	2.02	1.96	3.11
	noir/couleurs	2.85	2.74	4.35
	métallisés	3.07	2.92	4.63



**FILM DE DÉCORATION INTÉRIÈRE - stickers - Wall Art**

**638 M ORACAL®**  **Dépose facile**

80 µ	Colle polyacrylate enlevable	Durabilité 2 ans
------	------------------------------	------------------

Sans plomb ni chrome  
Conforme REACH & RoHS

- Film PVC calandré monomère
- 57 coloris mats
- Adhésion 6N/25 mm : colle low tack spécialement conçue pour l'application murale (mur lisse et propre)
- Euroclasse B-s2, d0
- Lettrage et décoration intérieure
- Coloris blanc avec liner bleu = échenillage facile
- Correspondance couleurs RAL et HKS selon les teintes

Transfert  
**LT 95**

		5 à 20 m	25 à 45 m	50 m	50 m
		Prix/ml			Prix/m <sup>2</sup>

1260 mm	blanc/noir/transparent	7.31	6.37	6.10	4.84
	couleurs	8.72	7.61	7.25	5.75
	métallisés	9.66	8.46	8.07	6.40
630 mm	blanc/noir/transparent	3.66	3.19	3.05	4.84
	couleurs	4.36	3.81	3.62	5.75
	métallisés	4.83	4.23	4.04	6.40



**FILM MONOMÈRE ENLEVABLE - moyenne durée**

**631 M** **ORACAL®**  **Dépose facile**

80 µ	Colle polyacrylate enlevable	Durabilité 3 ans
------	------------------------------	------------------

Sans plomb ni chrome  
Conforme REACH & RoHS

- Film PVC calandré monomère
- 60 coloris mats
- Adhésion 7 N/25 mm
- Euroclasse C-s3, d2
- S'enlève de la plupart des surfaces sans traces dans un délai de 2 ans
- Coloris blanc avec liner bleu = échenillage facile
- Correspondance couleurs RAL et HKS selon les teintes

		5 à 20 m	25 à 45 m	50 m	50 m
		Prix/ml			Prix/m <sup>2</sup>
1260 mm	blanc/noir/transparent	7.36	6.43	6.14	4.88
	couleurs	8.63	7.52	7.20	5.71
	métallisés	9.36	8.21	7.82	6.21
1000 mm	blanc/noir	5.84	5.11	4.88	4.88
630 mm	blanc/noir/transparent	3.68	3.22	3.07	4.88
	couleurs	4.31	3.76	3.60	5.71
	métallisés	4.68	4.11	3.91	6.21



Retrouvez les nuanciers p.137



**FILM MONOMÈRE PERMANENT - colle renforcée**



**HT80+ MAT**   

80 µ	Colle acrylique permanente HIGH TACK+	Durabilité 3-4 ans
------	---------------------------------------	--------------------

- Film PVC calandré
- 10 coloris mats et 2 métallisés
- Adhésion de départ 22 N/25 mm
- Adhésion après 72h 32 N/25 mm
- Euroclasse B-s1, d0
- Difficilement enlevable
- Colle HIGH TACK+ (pour pose sur bois et surface apolaire)

Transfert HT 95

		5 à 20 m	25 à 45 m	50 m	50 m
		Prix/ml			Prix/m <sup>2</sup>
1220 mm	couleurs	10.19	9.71	9.25	7.58
	métallisés	11.91	11.36	10.82	8.87
610 mm	couleurs	5.09	4.85	4.62	7.58
	métallisés	5.96	5.68	5.41	8.87



**FILMS HYBRIDES PERMANENTS - moyenne durée**

**651 G**

**ORACAL®**



**Brillant**

70 µ	Colle solvant de polyacrylate permanente	Durabilité 4-5 ans
------	--	--------------------

Sans plomb ni chrome  
Conforme REACH & RoHS

- Film PVC hybride à plastifiants polymères
- 59 coloris brillants
- Adhésion 18N/25 mm
- Classement au feu selon la norme **ABG-B1**
- Euroclasse C-s1, d0
- Durée de vie quasi-illimitée en intérieur
- Coloris blanc avec liner bleu = échenillage facile
- Correspondance couleurs RAL et HKS selon les teintes



		5 à 20m	25 à 45m	50m	50m
		Prix/ml			Prix/m <sup>2</sup>
1520 mm	blanc/noir	8.83	7.71	7.36	4.84
1260 mm	blanc/noir/transparent	7.31	6.39	6.11	4.84
	couleurs	8.59	7.49	7.15	5.68
	métallisés	9.65	8.42	8.06	6.40
1000 mm	blanc/noir/transparent	5.81	5.07	4.84	4.84
	couleurs	6.82	5.95	5.68	5.68
	métallisés	7.66	6.68	6.39	6.40
760 mm	blanc/noir	4.42	3.85	3.68	4.84
	couleurs	6.30	5.53	5.27	6.93
	métallisés	7.12	6.22	5.93	7.80
630 mm	blanc/noir/transparent	3.66	3.20	3.05	4.84
	couleurs	4.30	3.75	3.58	5.68
	métallisés	4.83	4.21	4.03	6.40
500 mm	blanc/noir	2.91	2.54	2.43	4.86

LAIZE PERFORÉE

380 mm	blanc/noir/transparent	2.68	2.55	2.43	6.39
	couleurs	3.38	2.99	2.84	7.47
	métallisés	3.81	3.32	3.20	8.42



**651 M**

**ORACAL®**



**Mat**

70 µ	Colle solvant de polyacrylate permanente	Durabilité 4-5 ans
------	--	--------------------

Sans plomb ni chrome  
Conforme REACH & RoHS

- Film PVC hybride à plastifiants polymères
- 53 coloris mats
- Adhésion 18N/25 mm
- Classement au feu selon la norme **ABG-B1**
- Euroclasse C-s1, d0
- Durée de vie quasi-illimitée en intérieur
- Coloris blanc avec liner bleu = échenillage facile
- Correspondance couleurs RAL et HKS selon les teintes

		5 à 20m	25 à 45m	50m	50m
		Prix/ml			Prix/m <sup>2</sup>
1260 mm	blanc/noir/transparent	7.31	6.39	6.11	4.84
	couleurs	8.59	7.49	7.15	5.68
	métallisés	9.65	8.42	8.06	6.40
1000 mm	noir	5.81	5.07	4.84	4.84
630 mm	blanc/noir/transparent	3.66	3.20	3.05	4.84
	couleurs	4.30	3.75	3.58	5.68
	métallisés	4.83	4.21	4.03	6.40



Retrouvez les nuanciers p. 137



# **CONFORM**<sup>®</sup>

Les films de transfert avec RLA<sup>®</sup>

## **AVANTAGES CONFORM**<sup>®</sup>

Excellente planéité, pas de gondolage

Un déchirement propre. Pas de colle filante

Excellente adhérence aux encres UV et aux vernis

Applications humides ou sèches

**La technologie RLA<sup>®</sup>**  
(Release Liner Adhesion)  
garantit un stockage et  
transport sans problème.  
Pas de gondolage, ni rides, ni  
enroulement des bords.

Les graphiques restent  
propres et nets, même  
lorsqu'ils sont enroulés.

 **rtape**  
A  **NEKOOSA BRAND**

Les films de transfert de la série Conform<sup>®</sup> sont disponibles en formats de papier standard et épais, dans une variété de niveaux de tack, allant de faible à élevé.

Commandez maintenant :  
[www.sdagswiss.ch](http://www.sdagswiss.ch)

**FILM POLYMÈRE - longue durée**

**551 ORACAL® 2D**

70 µ	Colle solvant de polyacrylate permanente	Durabilité 7-8 ans (couleurs) 4 ans (métallisés)
------	--	--

Sans plomb ni chrome  
Conforme REACH & RoHS

VENTE MEILLEURE VENTE

- Film PVC calandré polymère
- Sans phtalate
- 86 coloris brillants et 2 coloris mats
- Adhésion 18N/25mm
- Coloris blanc avec liner bleu = échenillage facile
- Correspondance couleurs RAL et HKS selon les teintes

Choix de laize = pertes optimisées



Retrouvez les nuanciers p. 137



		5 à 20 m	25 à 45 m	50 m	50 m
		Prix/ml			Prix/m <sup>2</sup>
1520 mm	blanc (brillant)	14.31	13.37	11.14	7.34
	noir (mat/brillant) <b>nouveau!</b>	14.98	13.05	12.47	8.20
1260 mm	blanc/transparent	11.09	9.68	9.25	7.34
	noir/couleurs	12.42	10.82	10.33	8.22
	métallisés	13.59	11.86	11.30	8.97
1000 mm	blanc/transparent	8.80	7.68	7.34	7.34
	noir/couleurs	9.86	8.59	8.20	8.22
	métallisés	10.79	9.41	8.97	8.97
760 mm	blanc/transparent	8.56	7.42	7.03	9.25
	noir/couleurs	9.61	8.33	7.90	10.39
	métallisés	10.50	9.10	8.63	11.36
630 mm	blanc/transparent	5.54	4.84	4.62	7.34
	noir/couleurs	6.21	5.42	5.16	8.22
	métallisés	6.80	5.92	5.65	8.97
500 mm	blanc	4.40	3.84	3.67	7.34
	noir	4.93	4.30	4.11	8.22
LAIZE PERFORÉE					
380 mm	blanc/transparent	-	3.85	3.66	9.63
	noir/couleurs	4.90	4.31	4.11	10.82
	métallisés	5.39	4.72	4.49	11.82



**FILMS POLYMÈRES - longue durée**

**Qu'est-ce que la technologie brevetée apex ?**

Elle permet de **repositionner le film facilement** à la pose. Cela **facilite les applications** les plus complexes grâce à son **adhésion initiale faible**. Elle favorise aussi une **dépose propre**, sans laisser aucune trace d'adhésif jusqu'à 2 ans.



**M7** METAMARK The Materials Company 2D EURO apex ASSURED

70 µ	Colle solvant permanente	8 ans (blanc & noir) 7 ans (couleurs) 5 ans (métallisés)
------	--------------------------	--

Sans plomb ni chrome  
Conforme REACH & RoHS

- Film PVC calandré polymère
- 90 coloris dont 87 brillants et 3 mats
- Liner kraft 140 g/m<sup>2</sup>
- Adhésion sur verre 20 N/25 mm
- Technologie brevetée apex, dépose sans traces de colle
- Coloris blanc avec liner bleu = échenillage facile
- Euroclasse B-s1, d0
- Correspondance Pantone et RAL selon les teintes

		5 à 20 m	25 à 45 m	50 m	50 m
		Prix/ml			Prix/m <sup>2</sup>
1600 mm	blanc (brillant / mat)	12.75	11.17	10.64	6.65
	noir (brillant)	12.75	11.17	10.64	6.65
1220 mm	blanc / noir	9.72	8.51	8.11	6.65
	couleurs	10.29	9.00	8.58	7.03
610 mm	blanc / noir	4.86	4.26	4.05	6.65
	couleurs	5.14	4.50	4.29	7.03

Mise à la teinte pour coloris spécial à partir de 3000 ml en laize de 1220 mm

**M7A** METAMARK The Materials Company 2D EURO apex ASSURED

70 µ	Colle solvant structurée permanente	8 ans (blanc & noir) 7 ans (couleurs) 5 ans (métallisés)
------	-------------------------------------	--

Sans plomb ni chrome  
Conforme REACH & RoHS

- Film PVC calandré polymère
- 42 coloris dont 39 brillants et 3 mats
- Liner kraft structuré 140 g/m<sup>2</sup>
- Adhésion sur verre 20 N/25 mm
- Technologie brevetée apex, dépose sans traces de colle
- Application à sec
- Euroclasse B-s1, d0
- Correspondance Pantone et RAL selon les teintes

**12 nouveaux coloris !**

Metascape Bubble Free Idéal grandes surfaces

Retrouvez le nuancier p. 137

		5 à 20 m	25 à 45 m	50 m	50 m
		Prix/ml			Prix/m <sup>2</sup>
1220 mm	blanc / noir	11.66	10.20	9.72	7.97
	couleurs	12.47	10.91	10.40	8.52
610 mm	blanc / noir	5.83	5.09	4.85	7.97
	couleurs	5.45	6.23	5.20	8.52

Autres coloris sur demande, à partir de 1000 ml

VOIR LA VIDÉO

**M7 H** METAMARK The Materials Company 2D EURO apex ASSURED

70 µ	Colle solvant permanente HIGH TACK	Durabilité 8 ans (blanc & noir) 7 ans (gris)
------	------------------------------------	--

Sans plomb ni chrome  
Conforme REACH & RoHS

- Film PVC calandré polymère
- Blanc et noir (brillant / mat) et gris brillant
- Liner kraft 140 g/m<sup>2</sup>
- Adhésion sur acier 28 N/25 mm
- Coloris blanc avec liner bleu = échenillage facile
- Euroclasse B-s1, d0
- Correspondance Pantone et RAL selon les teintes

High tack

		5 à 20 m	25 à 45 m	50 m	50 m
		Prix/ml			Prix/m <sup>2</sup>
1220 mm	blanc / noir	10.71	9.37	8.92	7.31
	gris	13.55	12.90	12.29	10.07
610 mm	blanc / noir	5.36	4.69	4.46	7.31
	gris (125)	6.77	6.45	6.14	10.07



## FILMS POLYMÈRES - longue durée

### 9800 PRO



66 µ	Colle solvant de polyacrylate permanente	10 ans (blanc & noir) 8 ans (couleurs + SL) 5 ans (métallisés)
------	--	--

- Film PVC calandré polymère
- 111 coloris brillants, métallisés, lumineux (SL) ou mats
- Coloris **SL**: dos blanc pour plus d'opacité
- Coloris blanc avec liner bleu = échenillage facile
- Adhésion 14N/25 mm
- Euroclasse C-s1, d0



Retrouvez le nuancier p. 137

		5 à 20 m	25 à 45 m	50 m	50 m
		Prix/ml			Prix/m <sup>2</sup>
1230 mm	blanc/noir	14.38	12.96	12.56	10.21
	couleurs	15.93	14.52	14.12	11.48
	métallisés/SL	16.84	15.40	15.02	12.21
615 mm	blanc/noir	7.18	6.47	6.28	10.21
	couleurs	7.97	7.27	7.06	11.48
	métallisés/SL	8.41	7.71	7.51	12.21



Mise à la teinte pour coloris spécial à partir de 2600 ml en laize de 1230 mm

### 9800 PRO BF



66 µ	Colle solvant de polyacrylate structurée perm.	10 ans (blanc & noir) 8 ans (couleurs) 5 ans (métallisés)
------	--	---

- Film PVC calandré polymère
- 25 coloris brillants, métallisés ou mats
- Adhésion 14N/25 mm
- Pose facile sans bulles
- Euroclasse C-s1, d0



Bubble Free

		5 à 20 m	25 à 45 m	50 m	50 m
		Prix/ml			Prix/m <sup>2</sup>
1230 mm	blanc/noir	15.77	14.40	13.94	11.33
	couleurs	17.66	16.15	15.72	12.78
	métallisés	18.69	17.10	16.68	13.56
615 mm	blanc/noir	7.89	7.20	6.97	11.33
	couleurs	8.83	8.07	7.85	12.76
	métallisés	9.34	8.54	8.34	13.56



Mise à la teinte pour coloris spécial à partir de 2600 ml en laize de 1230 mm

### 9800 PRO HT



66 µ	Colle solvant de polyacrylate perm. HIGH TACK	Durabilité 10 ans
------	---	-------------------

- Film PVC calandré polymère
- Disponible en blanc et noir brillant ou mat
- Coloris blanc avec liner bleu = échenillage facile
- Adhésion 23N/25 mm
- Euroclasse C-s1, d0



High tack

		5 à 20 m	25 à 45 m	50 m	50 m
		Prix/ml			Prix/m <sup>2</sup>
1230 mm	blanc/noir	17.26	16.04	15.57	12.66
615 mm	blanc/noir	8.63	8.02	7.79	12.67



Mise à la teinte pour coloris spécial à partir de 2600 ml en laize de 1230 mm



**FILMS COULÉS - longue durée**

**751 ORACAL® 2D** 

<b>60 μ</b>	<b>Colle solvant de polyacrylate permanente</b>	<b>Durabilité</b> 7 - 8 ans (couleurs) 5 ans (métallisés)
-------------	---	---

Sans plomb ni chrome  
Conforme REACH & RoHS

- Film PVC coulé
- 117 coloris brillants ou métallisés et 2 mats
- Adhésion 18N/25 mm
- Classement au feu selon la norme **ABG-B1**
- Euroclasse B-s1, d0
- Recommandé pour la publicité haute qualité sur véhicules
- Coloris blanc avec liner bleu = échenillage facile
- Correspondance couleurs RAL et HKS selon les teintes
- Résistant à une exposition de courte durée à la plupart des huiles, graisses, carburants, solvants aliphatiques, acides faibles, sels et alcalis

		5 à 20 m	25 à 45 m	50 m	50 m
		Prix/ml			Prix/m <sup>2</sup>
1260 mm	<i>blanc/noir/transparent</i>	15.26	13.33	12.73	10.10
	<i>couleurs</i>	16.84	14.72	14.01	11.12
	<i>métallisés</i>	17.76	15.50	14.77	11.72
630 mm	<i>blanc/noir/transparent</i>	7.62	6.67	6.37	10.10
	<i>couleurs</i>	8.42	7.36	7.00	11.12
	<i>métallisés</i>	8.88	7.75	7.38	11.72

 Mise à la teinte pour coloris spécial à partir de 1000 ml en laize de 1260 mm

**951 ORACAL® 3D** 

<b>50 μ</b>	<b>Colle solvant de polyacrylate permanente</b>	<b>Durabilité</b> jusqu'à 12 ans (suivant coloris)
-------------	---	---

Sans plomb ni chrome  
Conforme REACH & RoHS

- Film PVC coulé
- 139 coloris brillants ou métallisés et 2 mats
- Adhésion 18N/25 mm
- Classement au feu selon la norme **ABG-B1**
- Euroclasse B-s1, d0
- Coloris blanc avec liner bleu = échenillage facile
- Correspondance couleurs RAL et HKS selon les teintes
- Résistant à une exposition de courte durée à la plupart des huiles, graisses, carburants, solvants aliphatiques, acides faibles, sels et alcalis



		5 à 20 m	25 à 45 m	50 m	50 m
		Prix/ml			Prix/m <sup>2</sup>
1260 mm	<i>blanc/noir/transparent/mats</i>	21.30	18.69	17.76	14.10
	<i>couleurs</i>	25.21	22.03	21.02	16.68
	<i>métallisés</i>	28.43	23.90	22.75	18.06
630 mm	<i>blanc/noir/transparent/mats</i>	10.65	9.35	8.88	14.10
	<i>couleurs</i>	12.60	11.02	10.51	16.68
	<i>métallisés</i>	14.21	11.95	11.37	18.06

 Mise à la teinte pour coloris spécial à partir de 500 ml en laize de 1260 mm





## FILMS COULÉS FLUORESCENTS

**7710 RA**

**ORACAL®**



RapidAir®

170 µ

Colle solvant  
de polyacrylate  
structurée perm.

Durabilité  
4 ans

Sans plomb ni chrome  
Conforme REACH & RoHS

- Film PVC coulé fluorescent
- 2 coloris brillants - dos blanc
- Colle repositionnable à la pose
- Adhésion 16 N/25 mm
- Pose facile RapidAir®
- Haute performance
- Utilisation extérieure moyenne durée
- Se découpe au plotter

Fluo



029  
JAUNE

Fluo



039  
ROUGE

Produit vendu en laizes de 760 et 1520 mm par rl de 25 m  
Retrouvez le tarif de ce produit p. 89



**7510**

**ORACAL®**



150 µ

Colle solvant  
de polyacrylate  
permanente

Durabilité  
< 2 ans

Sans plomb ni chrome  
Conforme REACH & RoHS

- Film PVC coulé fluorescent
- 7 coloris brillants - dos blanc
- Adhésion 18 N/25 mm
- Haute performance
- Utilisation extérieure courte durée

	5 à 20 m	25 à 45 m	50 m	50 m
	Prix/ml			Prix/m <sup>2</sup>

1260 mm	tous coloris	35.21	30.75	28.75	22.83
---------	--------------	-------	-------	-------	-------

630 mm	tous coloris	17.61	15.38	14.38	22.83
--------	--------------	-------	-------	-------	-------



Retrouvez les nuanciers p. 137

**6510**

**ORACAL®**



110 µ

Colle solvant  
de polyacrylate  
permanente

Durabilité  
< 1 an

Sans plomb ni chrome  
Conforme REACH & RoHS

- Film PVC coulé fluorescent
- 7 coloris brillants - dos blanc
- Adhésion 16 N/25 mm
- Haute performance
- Utilisation extérieure courte durée



	5 à 20 m	25 à 45 m	50 m	50 m
	Prix/ml			Prix/m <sup>2</sup>

1260 mm	tous coloris	26.08	22.79	21.30	16.90
---------	--------------	-------	-------	-------	-------

630 mm	tous coloris	13.04	11.40	10.65	16.90
--------	--------------	-------	-------	-------	-------



Retrouvez les nuanciers p. 137



**FILM COULÉ SPÉCIAL BÂCHES - poids lourds**

**TRUCK TARP** 

80 µ	Colle acrylique transparente permanente*	Durabilité 5 ans
------	--	------------------

- Film PVC coulé ultra souple
- 6 coloris mats
- Idéal pour le marquage des bâches sur camions
- Pose humide recommandée sauf bâche armée
- Dépose difficile
- Remise en place de la bâche possible 2h après
- Coloris blanc avec liner bleu = échenillage facile
- Attention au lavage haute pression

• Version imprimable de ce film p. 240  
\* Polymérisation par migration de plastifiants PVC

		5 à 20 m	25 à 45 m	50 m	50 m
		Prix/ml			Prix/m <sup>2</sup>
1230 mm	tous coloris	43.25	41.26	39.26	31.92
615 mm	tous coloris	21.62	20.63	19.63	31.92

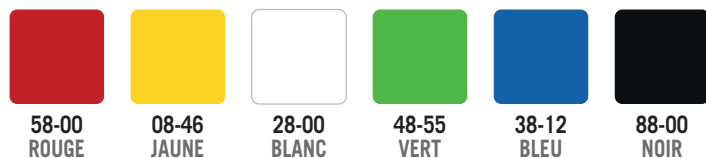

**FILM SPÉCIAL BÂCHES - banderoles**

**451** 

80 µ	Colle solvant de polyacrylate permanente	Durabilité 3 ans
------	--	------------------

Sans plomb ni chrome  
Conforme REACH & RoHS

- Film PVC souple
- 23 coloris satinés
- Adhésion 14 N/25 mm
- Pose sur bâche PVC (*inadapté à la pose sur bâches de camion*)
- Coloris blanc avec liner bleu = échenillage facile
- Correspondance RAL et HKS selon les teintes
- Collage humide recommandé afin d'éviter les tensions du film lors de l'application

• Version imprimable de ce film p. 240 (3451)

		5 à 20 m	25 à 45 m	50 m	50 m
		Prix/ml			Prix/m <sup>2</sup>
1260 mm	tous coloris	11.94	10.43	9.79	7.78
630 mm	tous coloris	5.98	5.22	4.90	7.78



Retrouvez les nuanciers p.137



# COVERING

Films teintés de recouvrement .....	36 - 39
Films de protection de carrosserie .....	40 - 41
Films vitres teintées pour véhicules .....	42



## **ORAGUARD® 2815 GF+**

- Film de protection de carrosserie en polyuréthane
- Surface brillante et auto-réparatrice
- Résistant au jaunissement et aux UV

*Retrouvez ce produit p. 41*

**FILMS COULÉS - longue durée conformables**

 L'utilisation d'un primaire d'accroche peut être nécessaire dans le cadre de déformations importantes. En moyenne il faut compter 15ml pour le recouvrement total d'un véhicule.



**970 RA** **ORACAL®** **3D** **RapidAir®**

**110 µ**    **Colle solvant de polyacrylate structurée**    **Durabilité 3-12 ans**

Sans plomb ni chrome  
Conforme REACH & RoHS

- Film PVC coulé spécial covering 3D
- Plus de 100 coloris brillants et mats
- Colle repositionnable à la pose puis permanente
- Adhésion 16N/25mm
- Pose facile *RapidAir®*
- Correspondances RAL et HKS selon les teintes



		1 à 4m	5 à 24m	25 m	25 m
		Prix/ml			Prix/m <sup>2</sup>
1520 mm	<b>BRILLANTS</b>				
	<i>blanc/noir</i>	37.02	35.26	33.58	22.09
	<i>couleurs</i>	40.51	38.59	36.77	24.19
	<i>métallisés/iridescents</i>	43.44	41.38	39.40	25.92
1520 mm	<b>MATS</b>				
	<i>blanc/noir</i>	37.02	35.26	33.58	22.09 
	<i>noir super mat</i>	43.64	40.58	37.73	24.82
	<i>couleurs</i>	40.51	38.59	36.77	24.19 
	<i>métallisés/iridescents</i>	43.44	41.38	39.40	25.92 

 **7710RA** : 2 coloris fluos p. 89

 Mise à la teinte pour coloris spécial à partir de 500ml

**5 RAISONS DE CHOISIR ORACAL® 970 RA !**

- 1. Film non directionnel**, ce qui évite les erreurs potentielles de sens de pose
- 2. Film assez épais (110µ)** ce qui assure une excellente durabilité (jusqu'à 12 ans) et une super main à la pose
- 3. Film repositionnable** à la pose
- 4. Pas de traces de structure de colle** une fois le film appliqué
- 5. Excellente capacité réparatrice** du film une fois chauffé



**PRE-WRAP CLEANER**

Nettoyant de surface pour la préparation de recouvrement professionnel de véhicules. Dégraisse et élimine efficacement les résidus de détergent avant d'appliquer des films adhésifs. Bouteille de 1L ou bidon de 5L.

Voir le produit page 115



## FILMS COULÉS - longue durée conformables



Attention au sens de pose des films métallisés, irisés et brossés dans toutes nos gammes. Le rouleau doit être utilisé dans le même sens pour recouvrir toute la surface.

2080

3M

3D

Micro-Comply & Controltac

110 µ

Colle solvant structurée grise

Durabilité  
8 ans (vertical)  
3 ans (horizontal)

- Film coulé multicouche - pose facile
- Plus de 85 coloris
- Colle repositionnable à la pose puis permanente
- Adhésion 25 N/25 mm
- Conçu pour les surfaces planes, ondulées, 2D et 3D complexes
- Attention au sens de pose du blanc satiné et métal brossé
- Correspondance couleurs Pantone selon les teintes
- Température maximale d'application avec le film de protection : 80°
- Film transparent de protection pour les films brillants et high gloss - à retirer après la pose

Nouvel adhésif, pour une pose encore plus facile !



Retrouvez les nuanciers p. 137

		1 à 4 m	5 à 21 m	22,86 m	22,86 m
		Prix/ml			Prix/m <sup>2</sup>
1520 mm	mats/brillants/satinés	55.97	53.31	50.75	33.39
	high gloss <b>nouveau!</b>	81.06	77.20	73.52	48.24
	premium	66.88	63.71	60.67	39.91
	flip/textures	107.81	102.70	97.80	64.34



2080-HGP278

Technologie **Controltac™**  
= tack initial maîtrisé

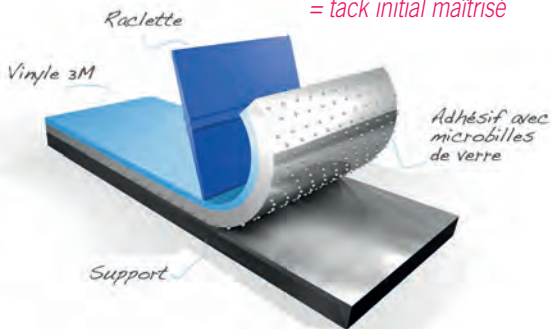

Technologie **Micro-Comply™**  
= pose sans bulles ni plis

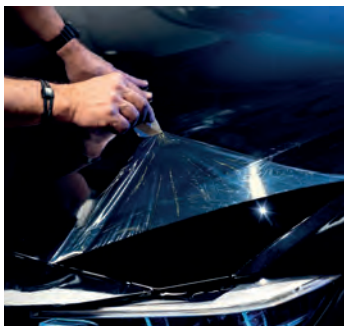
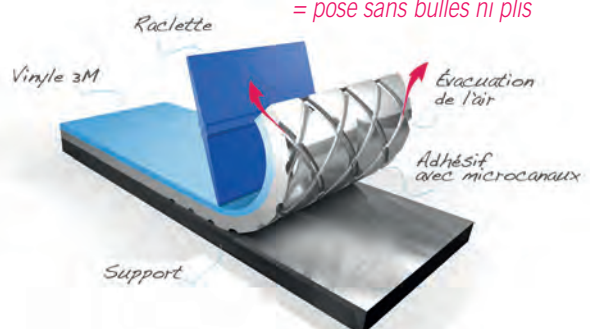

### LAMINATIONS DÉCORATIVES SÉRIE 8900

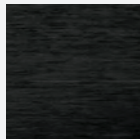

8900-BR100  
brossé

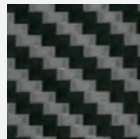

8900-CF100  
carbone

Exemple de combinaison d'un film noir mat avec les laminations décoratives 8900.

Voir le produit page 335

### PRÉSENTOIR 2080



PRESENTOIR-2080 : CHF 1 025.70

### FILS DE COUPE

Les rubans de coupe 3M™ Knifeless coupent efficacement et avec **précision** le film adhésif sans l'utilisation d'un cutter et **sans endommager** la surface.

Voir le produit page 110



**FILMS COULÉS À EFFETS - conformables**



Attention au sens de pose des films métallisés, irisés et brossés dans toutes nos gammes. Le rouleau doit être utilisé dans le même sens pour recouvrir toute la surface.

**975 ORACAL® 3D**

150 µ	Colle solvant de polyacrylate	Durabilité 5 ans (couleurs) 3 ans (métallisés)
-------	-------------------------------	--

Sans plomb ni chrome  
Conforme REACH & RoHS

- Film PVC coulé structuré en relief spécial covering
- 21 coloris texturés : 9 carbonés (CA), 5 brossés (BR), 4 nid d'abeille (HC), 2 cocoon (CO) et 1 crocodile (CR)
- Colle repositionnable à la pose puis permanente
- Adhésion 22N/25mm
- Réf. 975CARA (carbone noir) disponible en version Rapid Air® pose facile

		1 à 4m	5 à 24m	25m	25m
		Prix/ml			Prix/m <sup>2</sup>
1520 mm	CA / BR / HC / CO	66.73	63.53	60.55	39.82
760 mm	CA / BR / HC / CO	33.37	31.76	30.28	39.82
1520 mm	975CARA	66.73	63.53	60.55	39.82
760 mm	975CARA	33.37	31.76	30.28	39.82
1500 mm	975CR	65.86	62.69	59.75	39.63
750 mm	975CR	32.92	31.35	29.88	39.63



Retrouvez les nuanciers p.137

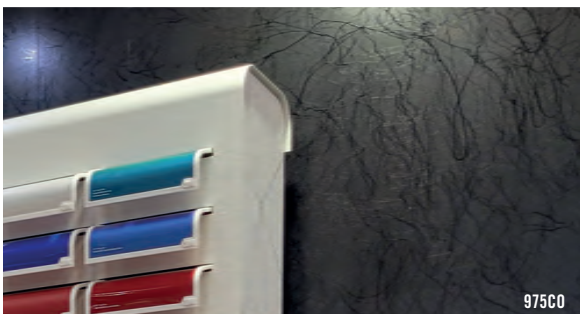

**ELEMENTO 6 SOTT 3D**

100 µ	Colle solvant de polyacrylate structurée	Durabilité 4 ans (vertical) 2 ans (horizontal)
-------	--	--

- Film PVC coulé multicouche aspect carbone
- 1 coloris noir carbone ultra brillant
- Conformable 3D
- Colle structurée repositionnable à la pose
- Adhésion finale 15N/25mm, tack initial léger
- Applications automobiles, industrielles et marines possibles

Carbone lisse    Ultra brillant et ultra lisse

		1 à 4m	5 à 19m	20m	20m
		Prix/ml			Prix/m <sup>2</sup>
1520 mm	W-1917 - carbone noir	104.47	97.82	91.24	60.03
760 mm	W-1917 - carbone noir	52.23	48.91	45.62	60.03



## FILMS COULÉS À EFFETS - conformables



L'utilisation d'un primaire d'accroche peut être nécessaire dans le cadre de déformations importantes. En moyenne il faut compter 15ml pour le recouvrement total d'un véhicule.

### ULTRA CHROME

isee2 2D

50 µ	Colle solvant permanente	Durabilité 4 ans
------	--------------------------	------------------

Sans plomb ni chrome  
Conforme REACH & RoHS

- Film coulé effet miroir
- 7 coloris ultra brillants
- Colle repositionnable à la pose
- Adhésion 20 N/ 25 mm
- Application facile à sec sur surfaces planes ou bombées
- Ne peut être découpé au plotter
- **Un film transparent protège le film lors du marouflage - à retirer après la pose**

Miroir

		1 à 4 m	5 à 19 m	20 m	20 m
		Prix/ml			Prix/m <sup>2</sup>
1240 mm	IS273 - noir 920	130.40	121.88	116.08	93.61
920 mm	IS273 - tous coloris sauf noir	96.74	90.42	86.12	93.61



500 ROUGE



501 ROSE



600 BLEU



700 VERT



800 JAUNE



901 GRIS



920 NOIR



# FORMATIONS TOTAL COVERING

ESSENTIEL - EXPERT - INTÉGRAL

Envie ou besoin de développer de manière concrète vos talents de poseur ? De la théorie, de la pratique, des techniques maîtrisées et des stagiaires comblés : c'est ce qui vous attend en participant à nos formations !

### TOTAL COVERING

#### ESSENTIEL

Comprendre et découvrir les techniques de pose spécifiques au covering de véhicules publicitaires

### TOTAL COVERING

#### EXPERT

Parfaire ses connaissances, être à même de réaliser un wrapping de véhicule de prestige et améliorer ses techniques de pose

### TOTAL COVERING

#### INTÉGRAL

Comprendre et/ou parfaire ses connaissances et améliorer ses techniques de pose

98 % de nos stagiaires sont plus que satisfaits !

Un renseignement ou une inscription à nos formations ?  
Contactez-nous : [formations@sdag.net](mailto:formations@sdag.net)

**FILMS DE PROTECTION DE CARROSSERIE**

**PPF 100** **3M**  **Aspect brillant**

190 µ	Colle acrylique	Durabilité 7 ans
-------	-----------------	------------------

- Film polyuréthane
- Surface brillante et auto-réparatrice
- Pose humide obligatoire (gel d'application **3M 38590**)
- Adhésif optimisé pour le repositionnement, minimisant les marques adhésives
- Pour surfaces planes et bombées
- Traité contre tous types de salissures (insectes, goudron, fluides automobiles)
- Résistant aux conditions climatiques dont les UV
- Accès à la bibliothèque de silhouettes inclus et gratuit
- **Film de protection polyester - à ôter avant la pose**

		1 à 4 m	5 à 14 m	15 m	15 m
		Prix/ml			Prix/m <sup>2</sup>
1520 mm	transparent brillant	139.08	132.46	126.14	82.99
760 mm	transparent brillant	69.54	66.23	63.07	82.99

**Composition des films**



- Feuille de protection - Polyester
- Vernis - Polyuréthane
- Film - Polyuréthane
- Adhésif - Acrylique PSA
- Liner - Polyester

**PPF 200** **3M**  **Aspect brillant ou mat**

200 µ	Colle acrylique	Durabilité 10 ans
-------	-----------------	-------------------

- Film polyuréthane
- Surface brillante ou mate et auto-réparatrice
- Pose humide obligatoire (gel d'application **3M 38590**)
- Adhésif optimisé pour le repositionnement, minimisant les marques adhésives
- Pour surfaces planes et bombées
- Traité contre tous types de salissures (insectes, goudron, fluides automobiles)
- Résistant aux conditions climatiques dont les UV
- Finition lisse avec propriétés hydrophobes pour un entretien facile
- Faible peau d'orange
- Accès à la bibliothèque de silhouettes inclus et gratuit
- **Film de protection polyester - à ôter avant la pose**

		1 à 4 m	5 à 14 m	15 m	15 m
		Prix/ml			Prix/m <sup>2</sup>
1520 mm	transparent brillant	167.04	159.07	151.50	99.68
	transparent mat <b>nouveau!</b>	183.77	175.01	166.68	109.66
760 mm	transparent brillant	83.52	79.54	75.76	99.68
	transparent mat <b>nouveau!</b>	91.88	87.50	83.34	109.66



**GEL D'APPLICATION**

Gel d'application **prêt à l'emploi** à base d'eau et à haute viscosité pour les films de la série 3M™ PPF.

**Adhère aux surfaces horizontales** et permet au film de rester humide plus longtemps ce qui permet une **augmentation du temps de manipulation**.

Bidon de 3,785 L.

Voir le produit page 116

**3M**



**LOGICIEL 3M™ – BIBLIOTHÈQUE DE SILHOUETTES**

**3M Pattern and Solutions Center**  
Patterns that Fit

E-mail Address  
 Password  
 I agree to the 3M Terms of Use, Privacy and Cookie Policy  
  
[Reset Password](#)  
[Register](#)

**AIDE À L'INSTALLATION**

1. Connectez-vous sur le site [patterns.3m.com](https://patterns.3m.com)
2. Téléchargez le logiciel
3. Créez votre compte
4. Profitez de la version test de 30 silhouettes en attendant que votre compte soit activé

[Download Software](#) | [3M™ Paint Protection Film](#) | [3M™ Window Film](#) | [Contact Us](#)



## FILMS DE PROTECTION DE CARROSSERIE



Formez-vous à la pose de ces films ! Retrouvez toutes nos formations p. 10 à 12

**2815 GF+**
**ORAGUARD® Déperlant**

160 µ	Colle solvant de polyacrylate permanente	Durabilité 10 ans
-------	--	-------------------

- Film polyuréthane
- Surface brillante et auto-réparatrice
- Pose humide obligatoire (gel d'application **ORAFOL 3595-300**)
- Traité en surface contre tous types de salissures (huile, essence, fientes, acides sulfuriques et chlorhydrique)
- Résistant au jaunissement et aux UV

**nouvelle version !**

		1 à 24 m	25 à 49 m	50 m	50 m
		Prix/ ml			Prix/ m <sup>2</sup>
1520 mm	transparent brillant	126.54	118.27	110.56	72.74
760 mm	transparent brillant	63.28	59.14	55.27	72.72

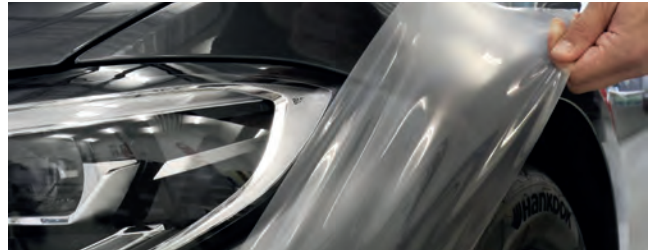
**285 F**
**ORAGUARD®**

50 µ	Colle solvant de polyacrylate permanente	Durabilité 5 ans
------	--	------------------

- Film polyuréthane
- Surface brillante auto-réparatrice
- Adhésion 18N/25 mm
- Surfaces planes ou légèrement bombées
- Pose humide

		1 à 24 m	25 à 49 m	50 m	50 m
		Prix/ ml			Prix/ m <sup>2</sup>
1520 mm	transparent brillant	28.61	27.16	25.84	17.00
1370 mm	transparent brillant	25.78	24.48	23.28	17.00

**270**
**ORAGUARD®**

150 µ	Colle solvant de polyacrylate permanente	Durabilité 5 ans
-------	--	------------------

- Film PVC polymère
- Surface brillante
- Adhésion 20N/25 mm
- Surfaces planes ou légèrement bombées
- Pose humide

		1 à 24 m	25 à 49 m	50 m	50 m
		Prix/ ml			Prix/ m <sup>2</sup>
1400 mm	transparent brillant	24.78	23.51	22.34	15.96
1260 mm	transparent brillant	22.31	21.16	20.11	15.96

### Conseils de pose

Découvrez les outils nécessaires et les étapes de pose des films PPF.

VOIR LA VIDÉO



INFOS

### GEL D'APPLICATION

**ORAFOL**

Gel d'application transparent pour faciliter l'application de films de protection de carrosserie nécessitant un processus d'application humide.

Il permet un glissement prolongé, une évaporation lente et évite les coulures. Bidon de 1L.

Voir le produit page 116



**PROTECTION SOLAIRE - pour véhicules**



Pour la pose de films sur vitre, nous recommandons l'utilisation du fluide **SUN POSE** page 116

	TRANSMISSION LUMIÈRE	REJET DE LA CHALEUR	REJET DES UV	RAYONS INFRAROUGES
<b>SPECTRA 15</b> (transparent)	86 %	31 %	99 %	67 %
<b>WS-70</b> (clair)	75,2 %	64,3 %	99 %	86,7 %
<b>CA-05</b> (foncé)	5,5 %	65,7 %	99 %	31 %
<b>CA-20</b> (clair)	20,5 %	59,8 %	99 %	31 %
<b>BASIC-05</b> (foncé)	5,3 %	54 %	99 %	37 %
<b>BASIC-20</b> (clair)	16,8 %	51 %	99 %	37 %

**SPECTRA 15**

60 µ	Film polyester	Durabilité 15 ans
<ul style="list-style-type: none"> <li>Liner polyester</li> <li>Anti-rayures renforcé</li> <li>Conforme pour les vitres latérales avant (TLV 86 %)</li> </ul>		
Laizes standards	Prix/ml	Prix/m <sup>2</sup>
760 mm	18.74	24.66
1520 mm	37.48	24.66

**WS 70** **ORACAL** Réduit l'éblouissement

38 µ	Film polyester	Durabilité 7 ans
<ul style="list-style-type: none"> <li>Liner polyester</li> <li>Réduit de 91,9 % l'éblouissement</li> </ul>		
Laizes standards	Prix/ml	Prix/m <sup>2</sup>
760 mm	22.28	29.32
1525 mm	44.71	29.32

**CA 05 / CA 20** **ORACAL**

38 µ	Film polyester	Durabilité 3 ans
<ul style="list-style-type: none"> <li>Liner polyester</li> <li>2 finitions : CA 05 (foncé) et CA 20 (clair)</li> </ul>		
Laizes standards	Prix/ml	Prix/m <sup>2</sup>
760 mm	5.78	7.61
1525 mm	11.60	7.61

**BASIC 05 / BASIC 20** **ORACAL**

38 µ	Film polyester	Durabilité 5 ans
<ul style="list-style-type: none"> <li>Liner polyester</li> <li>2 finitions : BASIC 05 (foncé) et BASIC 20 (clair)</li> <li>Anti-rayures renforcé</li> </ul>		
Laizes standards	Prix/ml	Prix/m <sup>2</sup>
760 mm	7.85	10.33
1525 mm	15.68	10.33



# ENSEIGNES LUMINEUSES

Films translucides diffusants .....	44 - 45
Films opaques block out .....	46
Film amplificateur de lumière .....	46



**3M 3635**

**PODCAST**

*on air*

- Film microperforé coulé
- Noir ou blanc
- Permet de créer un effet différent le jour et la nuit

Retrouvez ce produit p. 45

## FILMS TRANSLUCIDES DIFFUSANTS

### 8800 ORACAL® Thermoformable

50 µ	Colle solvant de polyacrylate permanente	10 ans (blanc & noir) 8 ans (couleurs) 5 ans (métallisés)
------	--	---

Sans plomb ni chrome  
Conforme REACH & RoHS

- Film PVC coulé translucide coloré
- 43 coloris satinés
- Adhésion 18N/25 mm
- Assure une excellente homogénéité de la diffusion lumineuse
- Excellente stabilité dimensionnelle
- Film thermoformable
- Impression possible en transfert thermique
- Applicable sur bâches diffusantes

		5 m	10 à 20 m	25 m	25 m
		Prix/ml			Prix/m <sup>2</sup>
1260 mm	tous coloris	27.17	25.80	24.58	19.51
630 mm	tous coloris	13.58	12.90	12.29	19.51



### 8500 ORACAL®

80 µ	Colle solvant de polyacrylate permanente	Durabilité 5-7 ans
------	--	--------------------

Sans plomb ni chrome  
Conforme REACH & RoHS

- Film PVC polymère translucide coloré
- 54 coloris satinés
- Adhésion 18N/25 mm
- Film donnant une coloration homogène en éclairage par diffusion et par réflexion

		5 à 20 m	25 à 45 m	50 m	50 m
		Prix/ml			Prix/m <sup>2</sup>
1260 mm	tous coloris	18.94	16.51	15.46	12.27
630 mm	tous coloris	9.47	8.26	7.73	12.27



Retrouvez les nuanciers p. 137

### 8860 ORACAL®

55 µ	Colle solvant de polyacrylate permanente	Durabilité 10 ans
------	--	-------------------

- Film PVC coulé translucide blanc mat
- Transmission de lumière 60 %
- Adhésion 18N/25 mm
- Améliore la distribution lumineuse et l'homogénéité des enseignes rétroéclairées

		5 à 20 m	25 à 45 m	50 m	50 m
		Prix/ml			Prix/m <sup>2</sup>
1260 mm	translucide blanc mat	26.64	24.14	22.99	18.25



## FILMS TRANSLUCIDES DIFFUSANTS

**3635-222/210**



140 µ	Colle acrylique base solvant transparente perm.	Durabilité 7 ans
-------	---	------------------

- Film microperforé coulé noir ou blanc
- Caisson éteint : **3635-222** : noir, **3635-210** : selon l'impression
- Caisson allumé : coloré suivant le film translucide apposé en arrière-plan
- Permet de créer un effet différent le jour et la nuit
- Ø de la perforation : 1,22 mm

3635-210 : imprimable



3635-222 NOIR



3635-210 BLANC

Rapport film/trous : 85/15

**3635-91**



50 µ	Colle acrylique base solvant transparente perm.	Durabilité 9 ans
------	---	------------------

- Film PVC coulé
- Caisson éteint : gris fumé
- Caisson allumé : blanc translucide
- Pour caissons lumineux à double effet



Vue de jour caisson éteint, aspect gris fumé



Vue de nuit caisson allumé, aspect blanc translucide

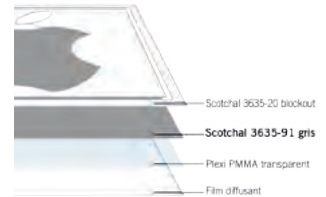

**7755-520**



50 µ	Colle acrylique base solvant transparente perm.	Durabilité 7 ans
------	---	------------------

- Film fluocarbène miroir
- Caisson éteint : chrome
- Caisson allumé : blanc translucide
- Pour caissons lumineux ou rétroéclairage
- Peut être thermoformé
- Fiche produit sur demande

		1 à 24 m	25 à 44 m	45,7 m	45,7 m
		Prix/ml			Prix/m <sup>2</sup>
1220 mm	222 - noir mat/dos blanc	193.49	184.31	175.54	143.89
	210 - blanc mat/dos blanc	193.49	184.31	175.54	143.89

**3635-222** : microperforé noir



Caisson éteint aspect noir



Caisson allumé aspect coloré

► Exemple avec film de découpe classique au-dessus du microperforé pour le logo (ici en rouge) et film diffusant coloré en dessous pour le reste (ici en blanc).

**3635-210** : microperforé blanc imprimable



Caisson éteint



Caisson allumé

► Exemple avec logo imprimé (ici en rouge) et film diffusant coloré (uniquement pour le lettrage) en dessous du microperforé (ici aussi en rouge)

		1 à 24 m	25 à 44 m	45,7 m	45,7 m
		Prix/ml			Prix/m <sup>2</sup>
1220 mm	gris fumé/blanc translucide	109.00	103.80	98.88	81.05
	610 mm	gris fumé/blanc translucide	54.50	51.90	49.44

		1 à 24 m	25 à 49 m	50 m	50 m
		Prix/ml			Prix/m <sup>2</sup>
1220 mm	chrome/blanc translucide	203.74	194.03	185.04	151.67
	610 mm	chrome/blanc translucide	101.87	97.02	92.52



Caisson éteint aspect chrome



Caisson allumé aspect blanc

**FILMS OPAQUES BLOCK OUT**

**8870 ORACAL®**

100 µ	Colle solvant de polyacrylate transparente perm.	Durabilité 10 ans
-------	--	-------------------

- Film coulé opaque
- 2 coloris satinés : blanc dos noir et noir dos blanc
- Adhésion 16 N/25 mm

à combiner avec **8800 8500**

		5 à 20 m	25 à 45 m	50 m	50 m
		Prix/ml			Prix/m <sup>2</sup>
1260 mm	010 - blanc / dos noir	26.77	23.36	21.84	17.33
	070 - noir / dos blanc	26.77	23.36	21.84	17.33

**3635-20/22 3M** 

90 µ	Colle acrylique base solvant transparente perm.	Durabilité 10 ans
------	---	-------------------

- Film PVC coulé opaque
- 2 coloris mats : blanc dos noir et noir dos blanc
- Solution pour bloquer la lumière
- Fiche produit sur demande

		1 à 24 m	25 à 44 m	45,7 m	45,7 m
		Prix/ml			Prix/m <sup>2</sup>
1220 mm	20 - blanc / dos noir	66.18	63.07	60.08	49.25
	22 - noir / dos blanc	66.18	63.07	60.08	49.25



Vue de jour sans éclairage



Vue de nuit avec rétro-éclairage

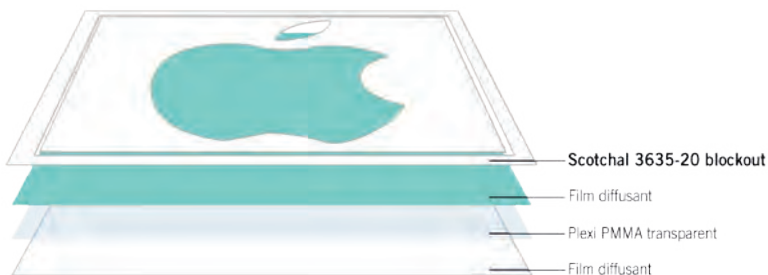

**FILM AMPLIFICATEUR DE LUMIÈRE**

**LEF 3635-100 3M** 

140 µ	Colle transparente permanente	Durabilité 5 ans
-------	-------------------------------	------------------

- Film PVC coulé sans cadmium
- Blanc mat
- Réfléchit et diffuse 95 % de la lumière
- Augmente la densité lumineuse de 40 à 90 %
- Pour l'intérieur des caissons lumineux ou cadres lumineux
- Fiche produit sur demande

		1 à 24 m	25 à 44 m	45,7 m	45,7 m
		Prix/ml			Prix/m <sup>2</sup>
1220 mm	3635-100	76.43	72.76	69.32	56.82

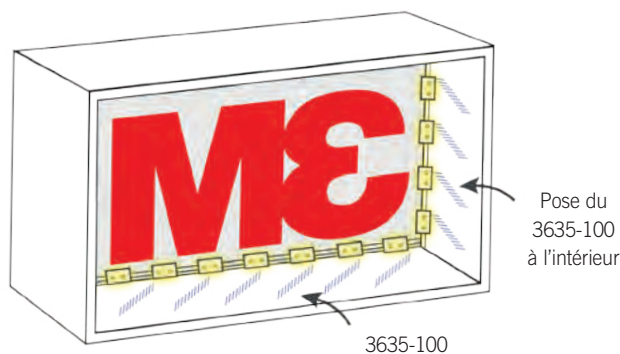

# VITRAGES

Films dépolis .....	48 - 57
Films à motifs .....	58 - 59
Films transparents colorés et dichroïques .....	60 - 61
Textile adhésif imprimable .....	62



**ASLAN**  **AIREX DFL 300** **nouveau!**

- Film PVC polymère effet dépoli sablé
- Gris argent imprimable
- Repositionnable à la pose

**Retrouvez ce produit p. 55**

## FILMS DÉPOLIS - colle pleine



Il est recommandé de poser les films dépolis colle pleine en **POSE HUMIDE**.

**8510** **ORACAL**

80 µ	Colle solvant de polyacrylate permanente	Durabilité 7 ans
------	--	------------------

Sans plomb ni chrome  
Conforme REACH & RoHS

- Film polymère effet dépoli sablé
- Argent ou or, disponible en deux finitions (grain fin ou gros grain)
- Adhésion 18N/25 mm
- Euroclasse B-s1, d0

		5 à 20 m	25 à 45 m	50 m	50 m
		Prix/ml			Prix/m <sup>2</sup>
1520 mm	8510-090 uniquement	29.84	26.13	24.38	16.04
1260 mm	tous coloris	24.74	21.67	20.22	16.05
1000 mm	8510-090 uniquement	19.63	17.19	16.04	16.04
760 mm	8510-090 uniquement	14.92	13.06	12.19	16.04
630 mm	tous coloris	12.36	10.83	10.11	16.05

**5525** **3M**

80 µ	Colle solvant de polyacrylate permanente	Durabilité 4 ans
------	--	------------------

- Film vinyle calandré effet dépoli
- Réf. 314: mat (rendu blanc)
- Réf. 324: brillant (rendu gris pailleté)
- Adhésion 12N/25 mm
- Euroclasse B-s1, d0

		5 à 20 m	25 à 45 m	50 m	50 m
		Prix/ml			Prix/m <sup>2</sup>
1520 mm	mat/brillant	23.02	21.98	20.90	13.75
1220 mm	mat/brillant	18.49	17.63	16.77	13.75
760 mm	mat/brillant	11.51	10.99	10.44	13.75
610 mm	mat/brillant	9.25	8.81	8.38	13.75

**M7-SE / CR** **METAMARK** **apex** ASSURED

70 µ	Colle solvant de polyacrylate permanente	Durabilité 7 ans
------	--	------------------

**nouveau!**

- Film PVC polymère effet dépoli
- Réf. SE: gris argent
- Réf. CR: gris pailleté
- Adhésion 20N/25 mm
- Euroclasse A2-s1, d0
- Technologie brevetée apex, dépose sans résidus de colle

**Imprimable**  
ECO-SOLV. UV LATEX

		5 à 20 m	25 à 45 m	50 m	50 m
		Prix/ml			Prix/m <sup>2</sup>
1600 mm	argent/pailleté	18.06	16.41	14.93	9.33
1220 mm	argent/pailleté	13.77	12.51	11.37	9.32
800 mm	argent/pailleté	9.03	8.21	7.46	9.33
610 mm	argent/pailleté	6.89	6.26	5.69	9.33

**MACAL 798** **mactac**

80 µ	Colle solvant de polyacrylate permanente	Durabilité 5 ans
------	--	------------------

- Film PVC polymère effet dépoli sablé
- Réf. 798-01: brillant (gris pailleté/frosted)
- Réf. 798-02: mat (blanc givré/dusted)
- Adhésion 17N/25 mm
- Euroclasse B-s1, d0

		5 à 20 m	25 à 45 m	50 m	50 m
		Prix/ml			Prix/m <sup>2</sup>
1520 mm	brillant/mat	33.37	31.88	31.20	20.53
1230 mm	brillant/mat	27.01	25.81	25.25	20.53
760 mm	brillant/mat	16.68	15.95	15.61	20.53
615 mm	brillant/mat	13.50	12.89	12.63	20.54



## FILMS DÉPOLIS - colle pleine



Il est recommandé de poser les films dépolis colle pleine en **POSE HUMIDE**.

### SD-5053



80 µ	Colle solvant de polyacrylate permanente	Durabilité 5-7 ans
------	--	--------------------

- Film polymère effet dépoli sablé
- Gris argent, **grain fin**
- Liner PE 2 faces
- Adhésion 22N/25mm

**Imprimable**

ECO-SOLV. UV LATEX

VENTE MEILLEURE VENTE

		5 à 20 m	25 à 45 m	50 m	50 m
		Prix/ml			Prix/m <sup>2</sup>
1550 mm	gris argent	14.09	12.78	12.22	7.89
1220 mm	gris argent	11.09	10.06	9.63	7.89
760 mm	gris argent	6.91	6.27	5.99	7.89
610 mm	gris argent	5.54	5.03	4.81	7.89

### SD-5052



80 µ	Colle solvant de polyacrylate permanente	Durabilité 5-7 ans
------	--	--------------------

- Film polymère effet dépoli sablé
- Gris argent
- Liner PE 2 faces
- Adhésion 22N/25mm

**Imprimable**

ECO-SOLV. UV LATEX

		5 à 20 m	25 à 45 m	50 m	50 m
		Prix/ml			Prix/m <sup>2</sup>
1550 mm	gris argent	14.09	12.78	12.22	7.89
1220 mm	gris argent	11.09	10.06	9.63	7.89
760 mm	gris argent	6.91	6.27	5.99	7.89
610 mm	gris argent	5.54	5.03	4.81	7.89

### DEP G



80 µ	Colle solvant de polyacrylate permanente	Durabilité 7 ans
------	--	------------------

- Film PVC polymère effet dépoli stabilisé aux UV
- Gris argent
- Adhésion 18N/25mm
- Euroclasse B-s1, d0
- Excellente stabilité dimensionnelle grâce à son adhésif très cohésif

		5 à 20 m	25 à 45 m	50 m	50 m
		Prix/ml			Prix/m <sup>2</sup>
1520 mm	gris argent	16.11	14.04	13.16	8.66
1220 mm	gris argent	12.93	11.27	10.57	8.66
760 mm	gris argent	8.05	7.02	6.58	8.66
610 mm	gris argent	6.46	5.64	5.28	8.66

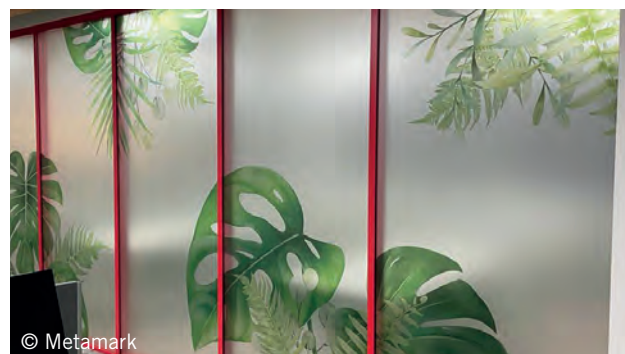

© Metamark

**FILMS DÉPOLIS BLANCS - colle pleine**

 Il est recommandé de poser les films dépolis colle pleine en **POSE HUMIDE**.

**8710 ORACAL®**

70 µ	Colle solvant de polyacrylate permanente	Durabilité 7 ans
------	--	------------------

Sans plomb ni chrome  
Conforme REACH & RoHS

- Film polymère effet dépoli
- Blanc mat
- Adhésion 18N/25 mm
- Aspect neutre, sans paillettes
- Liner bleu = échenillage facile

		5 à 20 m	25 à 45 m	50 m	50 m
		Prix/ml			Prix/m <sup>2</sup>
1260 mm	blanc mat	15.12	13.36	12.72	10.10
630 mm	blanc mat	7.57	6.68	6.36	10.10

**DEP M FEDRIGONI SELF-ADHESIVES EURO**

80 µ	Colle solvant de polyacrylate permanente	Durabilité 7 ans
------	--	------------------



- Film PVC polymère effet dépoli stabilisé aux UV
- Blanc mat
- Adhésion 18N/25 mm
- Euroclasse B-s1, d0
- Aspect neutre, sans paillettes
- Excellente stabilité dimensionnelle grâce à son adhésif très cohésif

		5 à 20 m	25 à 45 m	50 m	50 m
		Prix/ml			Prix/m <sup>2</sup>
1520 mm	blanc mat	13.97	12.67	12.08	7.95
1220 mm	blanc mat	11.21	10.18	9.69	7.95
760 mm	blanc mat	6.98	6.33	6.04	7.95
610 mm	blanc mat	5.61	5.08	4.84	7.95



**M7-OH METAMARK The Materials Company EURO apex ASSURED**

80 µ	Colle solvant de polyacrylate permanente	Durabilité 7 ans
------	--	------------------

**nouveau!**

- Film PVC polymère effet dépoli
- Blanc mat
- Adhésion 20N/25 mm
- Euroclasse A2-s1, d0
- Technologie brevetée apex, dépose sans résidus de colle

Imprimable  
ECO-SOLV. UV LATEX

		5 à 20 m	25 à 45 m	50 m	50 m
		Prix/ml			Prix/m <sup>2</sup>
1600 mm	blanc mat	18.06	16.41	14.93	9.33
1220 mm	blanc mat	13.77	12.51	11.37	9.32
800 mm	blanc mat	9.03	8.21	7.46	9.33
610 mm	blanc mat	6.89	6.26	5.69	9.33



# Série M7 Dépolis

## Films adhésifs à effets dépolis pour vitrophanie

Metamark fabrique une gamme complète de films dépolis et présente un choix varié de finitions authentiques pour imiter les effets de gravure sur le verre. Ces films de vitrophanie offrent des effets saisissants pour tous les visuels et graphiques d'habillage sur surfaces vitrées. Ils répondent également à des usages architecturaux et conviennent pour couvrir de larges surfaces sur verre.



La Série Etch Effect est dotée de systèmes adhésifs à base de solvant. Toutes les références sont également disponibles avec la technologie d'adhésif MetaScape®, qui facilite la pose en ménageant à l'air des canaux de sortie sous le graphique.



[www.metamark.co.uk/etch-effect-films](http://www.metamark.co.uk/etch-effect-films)

**FILM DÉPOLI MAT - colle pleine**

 Il est recommandé de poser les films dépolis colle pleine en **POSE HUMIDE**.

**M7-DE**   

70 µ	Colle solvant de polyacrylate permanente	Durabilité 7 ans
------	--	------------------

- Film PVC polymère effet dépoli mat
- Adhésion 20N/25mm
- Euroclasse A2-s1, d0
- Technologie brevetée  dépose sans résidus de colle

**nouveau!**

Imprimable

ECO-SOLV. UV LATEX

		5 à 20 m	25 à 45 m	50 m	50 m
		Prix/ml			Prix/m <sup>2</sup>
1600 mm	transparent mat	18.06	16.41	14.93	9.33
1220 mm	transparent mat	13.77	12.51	11.37	9.32
800 mm	transparent mat	9.03	8.21	7.46	9.33
610 mm	transparent mat	6.89	6.26	5.69	9.33



**GREEN CLEAR UVCM**

Film PET transparent mat - sans PVC.  
Imprimable en UV et résistant aux rayures.

Réf. SD-50UVCM : page 259 

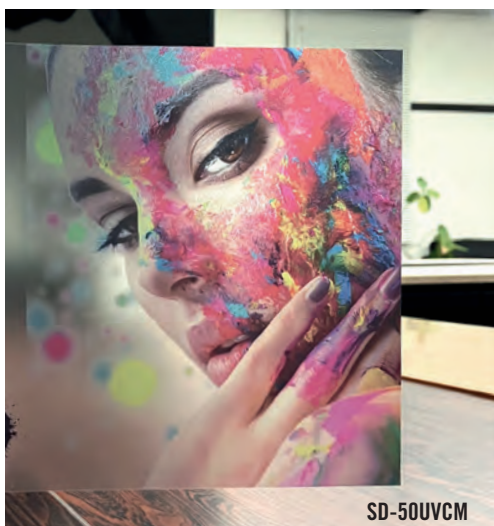
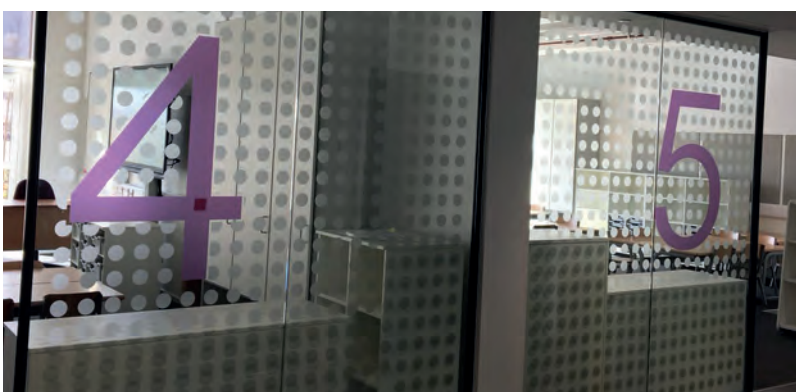

## FILMS DÉPOLIS PAILLETÉS - colle pleine



Il est recommandé de poser les films dépolis colle pleine en **POSE HUMIDE**.

**8810**

**ORACAL®**



80 µ	Colle solvant de polyacrylate permanente	Durabilité 7 ans
------	--	------------------

Sans plomb ni chrome. Conforme REACH & RoHS

- Film PVC coulé effet dépoli pailleté
- 5 coloris pailletés
- Adhésion 16 N/25 mm
- Euroclasse B-s1, d0
- Très bonne résistance aux intempéries et aux UV

**Transfert ATP 4885**

		5 à 20 m	25 à 45 m	50 m	50 m
		Prix/ml			Prix/m <sup>2</sup>
1260 mm	tous coloris	32.15	28.52	26.54	21.06
630 mm	tous coloris	16.08	14.26	13.27	21.06



**7725 CRISTAL**

**3M**



50 µ	Colle acrylique base solvant permanente	Durabilité 7 ans
------	---	------------------

**Transfert ATP 4885**

- Film PVC coulé effet cristal gravé
- Réf. 314 : mat
- Réf. 324 : brillant (rendu grandes paillettes)
- Adhésion 22 N/25 mm
- Euroclasse B-s1, d0
- Très bonne résistance aux intempéries et aux UV

		5 à 20 m	25 à 45 m	45,7 m	45,7 m
		Prix/ml			Prix/m <sup>2</sup>
1220 mm	mat/brillant	46.89	44.64	42.55	34.89
610 mm	mat/brillant	23.44	22.32	21.28	34.89



## FILM DÉPOLI ENLEVABLE - colle pleine

**8530**

**ORACAL®**

Dépose facile

80 µ	Colle solvant de polyacrylate enlevable	Durabilité 5 ans
------	---	------------------

- Film PVC polymère effet dépoli sablé
- Gris argent
- Adhésion 6 N/25 mm
- Colle enlevable sans résidus

		5 à 20 m	25 à 45 m	50 m	50 m
		Prix/ml			Prix/m <sup>2</sup>
1260 mm	gris argent	21.07	18.46	17.24	13.68
630 mm	gris argent	10.53	9.23	8.63	13.70



# Une adéquation parfaite entre adhésif, liner et film

## ASLAN Airex

Film dépoli imprimable « sablé » pour pose à sec facile

Peut se repositionner pendant la pose

Pardonne les possibles erreurs de pose

Durabilité de 7 ans

Enlevable sans résidus même après plusieurs années

Certification EUROCLASSE B-s1, d0

Retrait immédiat du tape de transfert



## ASLAN®

EXPERTISE IN SELF-ADHESIVE FILMS

Plus d'informations disponibles sur

[www.aslanfolien.de](http://www.aslanfolien.de)



ASLAN Selbstklebefolien GmbH | Oberauel 2 | 51491 Overath | Germany

## FILMS DÉPOLIS - colle structurée



Films dépolis colle structurée pour pose facile **À SEC** sans bulles.

### 8510 RA

**ORACAL®**

RapidAir®

80 µ	Colle solvant de polyacrylate structurée perm.	Durabilité 7 ans
------	--	------------------

- Film PVC spécial à plastifiants polymères effet dépoli sablé
- Gris argent brillant
- Liner *RapidAir*® PE 2 faces
- Adhésion 18N/25 mm
- Brillance faible : évite les reflets gênants

		5 à 20 m	25 à 45 m	50 m	50 m
		Prix/ml			Prix/m <sup>2</sup>
1520 mm	<i>gris argent brillant</i>	34.22	29.89	27.97	18.40
1260 mm	<i>gris argent brillant</i>	28.37	24.78	23.18	18.40
760 mm	<i>gris argent brillant</i>	17.11	14.95	13.98	18.39
630 mm	<i>gris argent brillant</i>	14.19	12.39	11.59	18.40

### 5525 C

**3M**



Comply

80 µ	Colle solvant de polyacrylate structurée perm.	Durabilité 4 ans
------	--	------------------

- Film vinyle calandré effet dépoli
- Réf. 314 : mat (rendu blanc)
- Réf. 324 : brillant (rendu gris pailleté)
- Adhésion 12N/25 mm
- Euroclasse B-s1, d0

		5 à 20 m	25 à 45 m	50 m	50 m
		Prix/ml			Prix/m <sup>2</sup>
1220 mm	<i>mat/brillant</i>	20.33	19.35	18.45	15.12
610 mm	<i>mat/brillant</i>	10.17	9.68	9.22	15.12

### AIREX DFL 300

**ASLANCO**

Certified for HP-Latex Inks

80 µ	Colle acrylique structurée permanente	Durabilité 7 ans
------	---------------------------------------	------------------

- Film PVC polymère effet dépoli sablé
- Gris argent
- Adhésion 9N/25 mm
- Euroclasse B-s1, d0
- Repositionnable à la pose
- Dépose sans résidus de colle



**nouveau!**

Imprimable



		5 à 20 m	25 à 45 m	50 m	50 m
		Prix/ml			Prix/m <sup>2</sup>
1520 mm	<i>gris argent</i>	19.09	18.18	17.30	11.39
1260 mm	<i>gris argent</i>	15.82	15.07	14.34	11.38
760 mm	<i>gris argent</i>	9.55	9.09	8.65	11.38
630 mm	<i>gris argent</i>	7.91	7.53	7.18	11.40

### M7A-SE / CR

**METAMARK**  
The Materials Company



**apex**  
ASSURED

70 µ	Colle solvant de polyacrylate structurée perm.	Durabilité 7 ans
------	--	------------------

- Film PVC polymère effet dépoli
- Réf. SE : gris argent
- Réf. CR : gris pailleté
- Adhésion 20N/25 mm
- Euroclasse A2-s1, d0
- Technologie brevetée dépose sans résidus de colle

Metascape

**nouveau!**

Imprimable



		5 à 20 m	25 à 45 m	50 m	50 m
		Prix/ml			Prix/m <sup>2</sup>
1600 mm	<i>argent/pailleté</i>	19.15	17.41	15.82	9.89
1220 mm	<i>argent/pailleté</i>	14.61	13.27	12.06	9.89
800 mm	<i>argent/pailleté</i>	9.57	8.71	7.91	9.89
610 mm	<i>argent/pailleté</i>	7.30	6.64	6.04	9.90

## FILMS DÉPOLIS - colle structurée

 Films dépolis colle structurée pour pose facile **À SEC** sans bulles.

**SD-AF 5052**  

80 µ	Colle solvant de polyacrylate structurée perm.	Durabilité 5-7 ans
------	--	--------------------

- Film polymère effet dépoli sablé
- Gris argent
- Liner Air Free PE 2 faces
- Adhésion 14 N/25 mm

**Imprimable**

ECO-SOLV. UV LATEX



		5 à 20 m	25 à 45 m	50 m	50 m
		Prix/ml			Prix/m <sup>2</sup>
1550 mm	gris argent	17.55	15.87	15.13	9.77
1370 mm	gris argent	15.50	14.03	13.37	9.77
1220 mm	gris argent	13.81	12.49	11.91	9.77
760 mm	gris argent	8.59	7.77	7.42	9.77
610 mm	gris argent	6.91	6.26	5.96	9.77

**SD-AF 5053**  



80 µ	Colle solvant de polyacrylate structurée perm.	Durabilité 5-7 ans
------	--	--------------------

- Film polymère effet dépoli sablé
- Gris argent, **grain fin**
- Liner Air Free PE 2 faces
- Adhésion 14 N/25 mm

**Imprimable**

ECO-SOLV. UV LATEX

		5 à 20 m	25 à 45 m	50 m	50 m
		Prix/ml			Prix/m <sup>2</sup>
1550 mm	gris argent	17.55	15.87	15.13	9.77
1220 mm	gris argent	13.81	12.49	11.91	9.77
760 mm	gris argent	8.59	7.77	7.42	9.77
610 mm	gris argent	6.91	6.26	5.96	9.77

**MACAL 798 BF**  



80 µ	Colle solvant de polyacrylate structurée perm.	Durabilité 5 ans
------	--	------------------

- Film PVC polymère effet dépoli pailleté
- Gris argent brillant (gris pailleté/frosted)
- Adhésion 17 N/25 mm
- Euroclasse B-s1, d0

**nouveau!**

		5 à 20 m	25 à 45 m	50 m	50 m
		Prix/ml			Prix/m <sup>2</sup>
1230 mm	gris argent brillant	21.72	20.69	19.76	16.07
615 mm	gris argent brillant	10.84	10.35	9.88	16.07

## FILM DÉPOLI ENLEVABLE - colle structurée

**DEP AFR**   Ancien DEP AF

80 µ	Colle solvant de polyacrylate structurée	Durabilité 7 ans
------	--	------------------

- Film PVC polymère effet dépoli stabilisé aux UV
- Gris argent
- Adhésion 12 N/25 mm
- Euroclasse B-s1, d0

**nouveau!**

		5 à 20 m	25 à 45 m	50 m	50 m
		Prix/ml			Prix/m <sup>2</sup>
1520 mm	gris argent	16.24	14.74	14.09	9.27
1220 mm	gris argent	13.03	11.83	11.30	9.26
760 mm	gris argent	8.12	7.37	7.04	9.26
610 mm	gris argent	6.52	5.91	5.65	9.26



## FILMS DÉPOLIS BLANCS - colle structurée



Films dépolis colle structurée pour pose facile **À SEC** sans bulles.

### DEP AFM

**FEDRIGONI**  
SELF-ADHESIVES



80 µ	Colle solvant de polyacrylate structurée perm.	Durabilité 7 ans
------	--	------------------

- Film PVC polymère effet dépoli stabilisé aux UV
- Blanc mat
- Adhésion 12N/25 mm
- Euroclasse B-s1, d0



		5 à 20 m	25 à 45 m	50 m	50 m
		Prix/ml			Prix/m <sup>2</sup>
1220 mm	blanc mat	12.80	11.66	11.07	9.07
610 mm	blanc mat	6.41	5.83	5.53	9.07

### M7A-OH

**METAMARK**  
The Materials Company



80 µ	Colle solvant de polyacrylate structurée perm.	Durabilité 7 ans
------	--	------------------

- Film PVC polymère effet dépoli
- Blanc mat
- Adhésion 20N/25 mm
- Euroclasse A2-s1, d0
- Technologie brevetée dépose sans résidus de colle

Metascape

**nouveau!**

Imprimable



		5 à 20 m	25 à 45 m	50 m	50 m
		Prix/ml			Prix/m <sup>2</sup>
1600 mm	blanc mat	19.15	17.41	15.82	9.89
1220 mm	blanc mat	14.61	13.27	12.06	9.89
800 mm	blanc mat	9.57	8.71	7.91	9.89
610 mm	blanc mat	7.30	6.64	6.04	9.90



© Metamark

## FILM DÉPOLI MAT - colle structurée

### M7A-DE

**METAMARK**  
The Materials Company



70 µ	Colle solvant de polyacrylate structurée perm.	Durabilité 7 ans
------	--	------------------

- Film PVC polymère effet dépoli mat
- Adhésion 20N/25 mm
- Euroclasse A2-s1, d0
- Technologie brevetée dépose sans résidus de colle

Metascape

**nouveau!**

Imprimable



		5 à 20 m	25 à 45 m	50 m	50 m
		Prix/ml			Prix/m <sup>2</sup>
1600 mm	transparent mat	19.15	17.41	15.82	9.89
1220 mm	transparent mat	14.61	13.27	12.06	9.89
800 mm	transparent mat	9.57	8.71	7.91	9.89
610 mm	transparent mat	7.30	6.64	6.04	9.90

**FILMS À MOTIFS** 

**GLASS DESIGN**  

38 ou 50 µ	Colle acrylique copolymère	Durabilité 5 ans
------------	----------------------------	------------------

Sans plomb ni chrome  
Conforme REACH & RoHS

- Film polyester à motifs
- 16 motifs
- Liner polyester
- Pose humide en intérieur
- Ne se découpe pas au plotter

		1 à 14 m	15 à 29 m	30 m	30 m
		Prix/ml			Prix/m <sup>2</sup>
1525 mm	WO/UV/GO/WM	20.47	15.72	12.82	8.41
1270 mm	DX	31.79	29.76	27.71	21.82

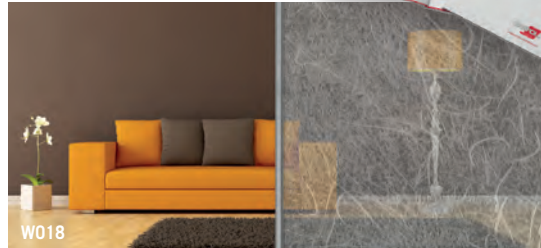

**FASARA**  

50 à 110 µ	Colle acrylique base solvant	Durabilité 10 ans
------------	------------------------------	-------------------

- Film polyester à motifs dépolis
- 100 types de motifs
- Pose humide en intérieur
- Euroclasse B-s1, d0
- COV.(A+) (émission de substances volatiles dans l'air intérieur)
- Ne se découpe pas au plotter
- Délai de livraison de 5 à 8 jours (8 semaines pour certaines références)

		1 à 14 m	15 à 29 m	30 m	30 m
		Prix/ml			Prix/m <sup>2</sup>
1270 mm	TM - tous motifs	69.85	66.53	63.35	49.88
	MC - milky/cloud	99.24	94.51	90.01	70.87
	EN - emboss/natural	74.52	70.97	67.60	53.23



NUANCIER-FASARA - p. 137. Remboursé à l'achat de films FASARA

## FILMS À MOTIFS



### FILMS DESIGN DÉPOLIS



40 µ

Colle acrylique permanente

Durabilité 5 ans

Sans plomb ni chrome  
Conforme REACH & RoHS

- Film polyester à motifs dépolis
- Liner polyester
- Pose humide en intérieur
- Rouleaux de 30 m ou 50 m selon les références
- **Ne se découpe pas au plotter**



STRUCTUR

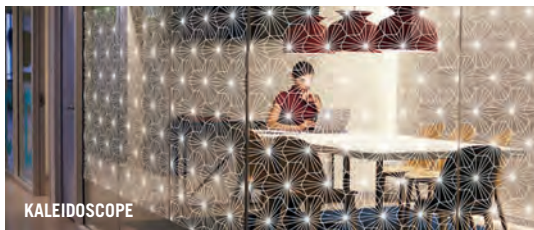

KALEIDOSCOPE



Demandez notre catalogue neutre & sans prix, spécial films Design. Retrouvez le nuancier **EVENT-DESIGN p. 137**

### FILMS DESIGN BLANCS & NOIR



40 µ

Colle acrylique

Durabilité 5 ans

Sans plomb ni chrome  
Conforme REACH & RoHS

- Film polyester à motifs blancs ou noirs
- Liner polyester
- Pose humide en intérieur
- Rouleaux de 30 m ou 50 m selon les références
- **Ne se découpe pas au plotter**



LINEA 18

		vendu au ml	
		Prix/ml	Prix/m <sup>2</sup>
1520 mm	AQUATICA	abstrait	21.10 13.88
	ASCENT	abstrait	21.10 13.88
	ATOMA	géométrique	19.16 12.61
	BRAIN	abstrait	21.10 13.88
	CIRCUIT	géométrique	21.10 13.88
	CLASSIC	abstrait	19.16 12.61
	ELEKTRO (non M1)	abstrait	19.16 12.61
	EUROPA	ligne	19.16 12.61
	FLORAL	abstrait	21.10 13.88
	FLORIS	dégradé	19.16 12.61
	FUTURA	dégradé	21.10 13.88
	HIVE	géométrique	21.10 13.88
	JUNGLE	abstrait	21.10 13.88
	KALEIDOSCOPE	abstrait	21.10 13.88
	LIANA	abstrait	21.10 13.88
	LINEAL (non M1)	ligne	19.16 12.61
	MAT DÉPOLI (90 µ)	opalescent	16.45 10.82
	MAT LIGHT <b>nouveau!</b>	opalescent	24.00 15.79
	MAT OPAL	opalescent	17.02 11.20
	MYSTIC	dégradé	19.16 12.61
	PERLA	dégradé	21.10 13.88
	PIXEL (non M1)	dégradé	19.16 12.61
	RIGA	ligne	21.10 13.88
	RIPPLE	abstrait	21.10 13.88
	SCALE	dégradé	21.10 13.88
	SIRIUS	ligne	19.16 12.61
	SPRINGWOOD	abstrait	21.10 13.88
	STRADA	ligne	21.10 13.88
STRATOS	ligne	19.16 12.61	
STRUCTUR	ligne	19.16 12.61	
SWING	ligne	19.16 12.61	
VITRA	géométrique	21.10 13.88	
VOGUE <b>nouveau!</b>	géométrique	33.60 22.11	

		vendu au ml	
		Prix/ml	Prix/m <sup>2</sup>
1520 mm	BOREAL - blanc	ligne	19.16 12.61
	DECORUM - blanc	abstrait	19.16 12.61
	LINEA 10 - blanc	ligne	19.16 12.61
	LINEA 18 - blanc	ligne	19.16 12.61
	MAT - blanc (50 µ)	opalescent	16.45 10.82
	OPAQUE NACRÉ - blanc (75 µ)	occultant	25.74 16.93
	OPAQUE NOIR - noir (60 µ)	occultant	23.03 15.15



BOREAL

**FILMS TRANSPARENTS COLORÉS**



Il est recommandé de poser les films transparents colorés pour vitrages en **POSE HUMIDE**.

**8300 ORACAL®** **Effet vitrail**

80 µ	Colle solvant de polyacrylate permanente	Durabilité 5 ans
------	--	------------------

Sans plomb ni chrome  
Conforme REACH & RoHS

- Film PVC transparent coloré
- 32 coloris brillants stabilisés aux UV
- Adhésion 18N/25 mm
- Effet vitrail
- Euroclasse B-s1, d0
- Ce produit n'est pas ultra transparent (voir notre gamme ci-dessous)

		5 à 20 m	25 à 45 m	50 m	50 m
		Prix/ml			Prix/m <sup>2</sup>
1260 mm	tous coloris	12.80	11.18	10.44	8.29
630 mm	tous coloris	6.39	5.59	5.22	8.29



Retrouvez les nuanciers p.137

**FILMS COLORS**

30 µ	Colle acrylique permanente	Durabilité 5 ans
------	----------------------------	------------------

Sans plomb ni chrome  
Conforme REACH & RoHS

- Film polyester ultra transparent
- Liner polyester
- 15 coloris brillants ultra transparents et 7 coloris mats translucides
- Pose intérieure
- **Ne se découpe pas au plotter**

**Ultra transparent**

		1 à 4 m	5 à 29 m	30 m	30 m
		Prix/ml			Prix/m <sup>2</sup>
1520 mm	tous coloris	20.38	19.33	18.37	12.09



EVENT-DESIGN - p. 137



## FILMS TRANSPARENTS COLORÉS DICHROÏQUES



Il est recommandé de poser les films transparents colorés pour vitrages en **POSE HUMIDE**.

### FILMS DICHROÏQUES



110 µ (chill) 115 µ (blaze)	Colle acrylique enlevable	Durabilité 7 ans
--------------------------------	------------------------------	---------------------

- Film polyester multicouche à reflets froids ou chauds
- Liner polyester
- 2 coloris : **CHILL** : tons froids (reflets magenta-bleu-or), **BLAZE** : tons chauds (reflets cyan-magenta)
- Euroclasse B-s1, d0
- Les couleurs changent selon l'angle de vue
- Optiquement transparent
- Pose intérieure
- **Ne se découpe pas au plotter**

1220 mm	tous coloris	1 à 4 m	5 à 29 m	30 m	30 m
		Prix/ml			Prix/m <sup>2</sup>
		248.74	236.90	225.61	184.93

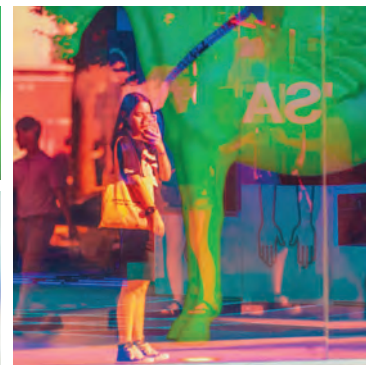
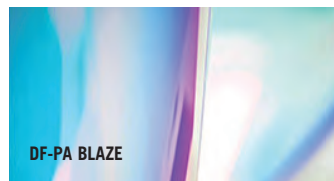

### SE 70 ASLAN



110 µ	Colle acrylique semi-permanente	Durabilité 2 ans (extérieur)
-------	------------------------------------	------------------------------------

- Film polyester ultra transparent dichroïque
- Liner polyester siliconé
- 2 coloris : **NEBULA** (reflets bleu) et **SOLAR** (reflets magenta)
- Pose à plat en intérieur et extérieur
- Les couleurs changent selon l'angle de vue ou l'éclairage
- Se découpe difficilement au plotter (lame matière épaisse)

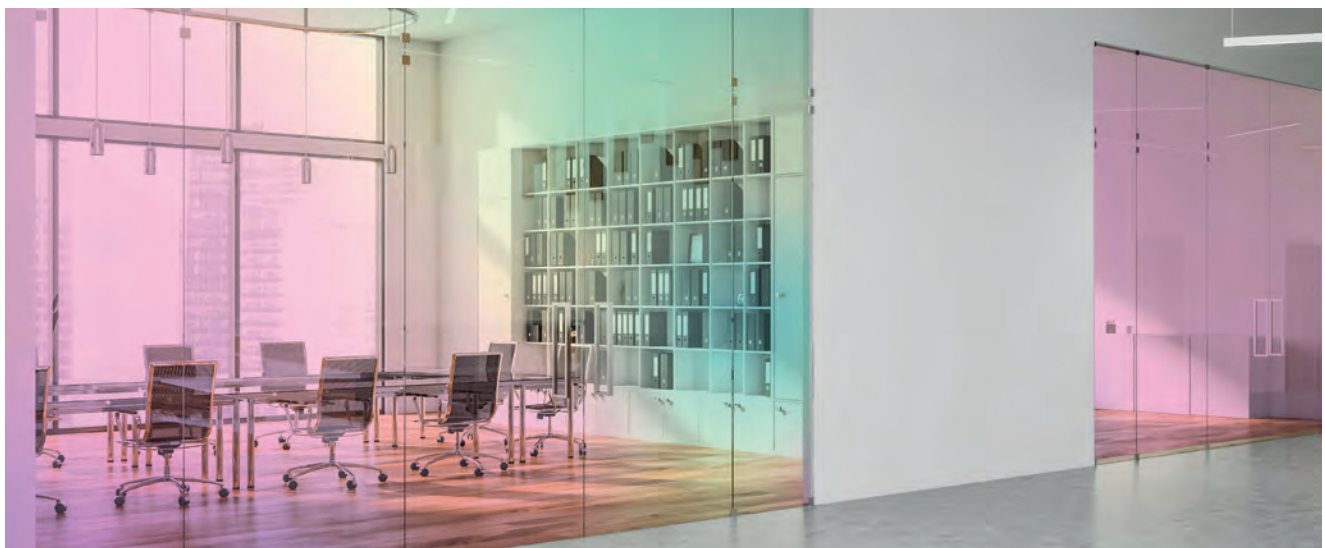
1370 mm	tous coloris	1 à 24 m	25 à 49 m	50 m	50 m
		Prix/ml			Prix/m <sup>2</sup>
		50.52	47.94	46.75	34.12



**TEXTILE ADHÉSIF IMPRIMABLE - pour vitrage** 

**SQUID**   

300 µ	Colle acrylique enlevable	Durabilité 5 ans (intérieur)
-------	---------------------------	------------------------------

**Pose facile**

- Film polyester aspect textile tissé - sans PVC
- 6 coloris, semi-transparents ou opaques
- Euroclasse B-s1, d0
- Résistant à l'humidité et à la chaleur
- Régule la luminosité et les radiations solaires
- Propriétés antibactériennes et antifongiques
- Se découpe sur table à plat (pas au plotter)
- Pose et dépose facile
- Pour les coloris **ROCK** et **COAL** éviter la pose sur vitre donnant sur l'extérieur (risque de choc thermique)
- La version semi-transparente n'est pas imprimable en latex

**Imprimable**

ECO-SOLV. UV LATEX

		1 à 4 m	5 à 24 m	25 m	25 m
		Prix/ml			Prix/m <sup>2</sup>
1370 mm	semi-transparent	67.22	61.62	56.04	40.91
	opaque	77.44	71.00	64.52	47.09

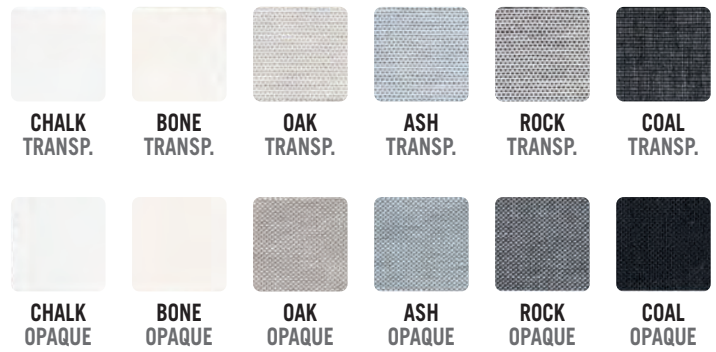

Pochette échantillons  
NUANCIER-SQUID : CHF 19.83

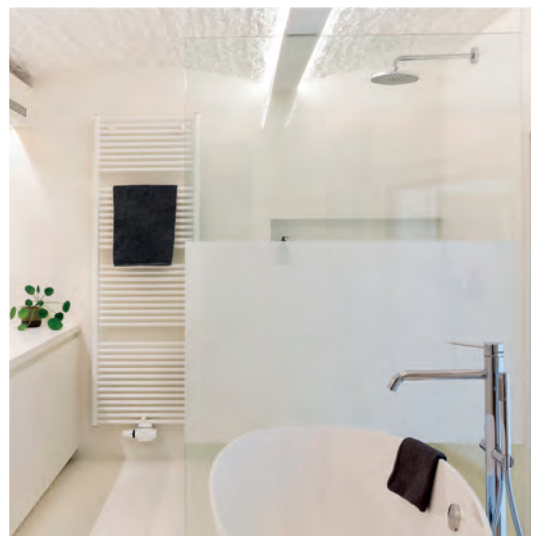

VOIR LES VIDÉOS

# DÉCORATION

Films imitation de matières .....	64 - 67
Films métallisés .....	68 - 72
Films effet miroir - film dichroïque opaque .....	73
Film pailleté - film toucher velours .....	74

**ORACAL®**
**851**
**nouveau!**

- Film PVC coulé métallisé pailleté
- 18 coloris métallisés scintillants  
dont 1 transparent avec paillettes argentées

*Retrouvez ce produit p. 74*

## FILMS IMITATION DE MATIÈRES - décoration et rénovation



Formez-vous à la pose de ces films ! Retrouvez toutes nos formations p. 10 à 12

DI-NOC

3M



Comply

200 à 215 µ	Colle acrylique base solvant permanente	Durabilité 12 ans (intérieur) 3/5 ans (extérieur)*
-------------	---	--

- Film de décoration coulé multicouche
- 80 types d'effets et d'imitations de matières
- Utilisation intérieure (et extérieure sur les références -EX)
- Colle structurée pour un marouflage facile
- Euroclasse B-s1, d0 (finitions standards, hors films extérieurs), euroclasse C-s2, d0 (AR et MT)
- Conforme norme marine IMO
- COV.(A+) (émission de composés organiques volatiles dans l'air intérieur)
- Plus de 1 000 références disponibles dont **52 sur stock** (autres références nous consulter pour le délai)
- En cas de découpe de formes, veuillez respecter une **hauteur minimale de 10 mm**

2 à 9 m 10 m 50 m 50 m

Prix/ml

Prix/m<sup>2</sup>

1220 mm

sur devis (prix à partir de CHF 45 /m<sup>2</sup>)

\* Les films spécialement conçus pour l'extérieur ont une durabilité de 3 à 5 ans selon la référence.



NUANCIER-DINOC - p. 137

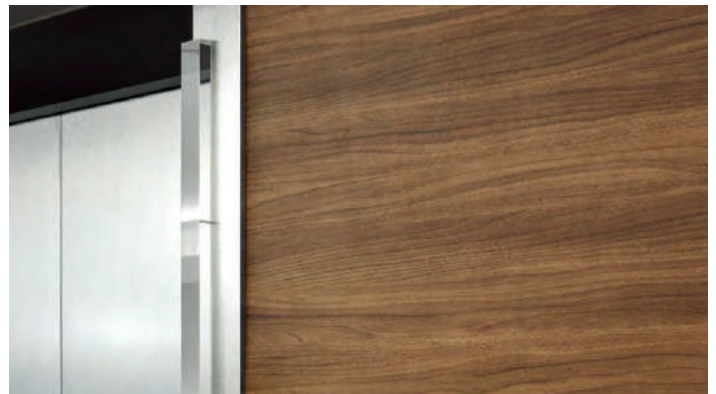

### RA-DINOC

Raclette spécialement adaptée à la pose des films DI-NOC.

Voir le produit page 106



### PRIMAIRE DE POSE

Primaire d'accroche spécial bois pour la pose des films imitation de matières DI-NOC.

Voir le produit page 117





Oubliez les contraintes des matériaux traditionnels et boostez votre rentabilité grâce à nos revêtements adhésifs texturés de haute qualité. Plus de 500 motifs réalistes sont disponibles pour répondre aux exigences de chaque projet. Apprenez à installer Cover Styl et révolutionnons ensemble le monde de la rénovation.



## Pourquoi choisir Cover Styl ?

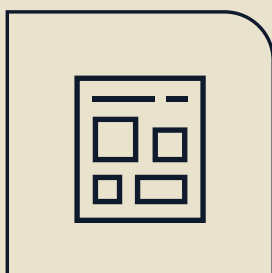

**Support Marketing**



**Juste Prix**

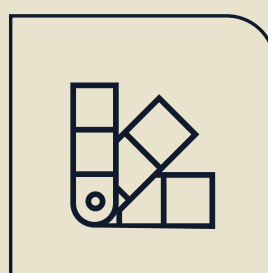

**Vaste Gamme**

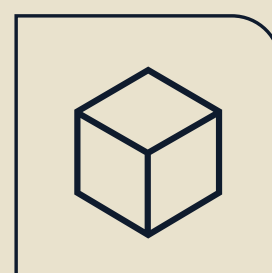

**Large Stock**

**FILMS IMITATION DE MATIÈRES - décoration et rénovation**

 Formez-vous à la pose de ces films ! Retrouvez toutes nos formations p. 10 à 12

**COVER STYL** 

250 à 350 µ	Colle acrylique structurée permanente	Durabilité 10 ans (intérieur)
-------------	---------------------------------------	-------------------------------

- Film de décoration calandré polymère
- Plus de 200 effets disponibles\*
- Résistant aux UV et au jaunissement
- Rouleaux de 30 m ou 50 m selon références
- Délai de livraison de 48 h selon coloris**
- En cas de découpe de formes, veuillez respecter une hauteur minimale de 10 mm



**Pose facile**



Brochures spéciales sur demande (hôtel, commerce, résidence)

\* 280 effets supplémentaires disponibles en stock limité (gamme orange du classeur Cover Styl). Les tarifs de cette gamme sont consultables sur notre site internet :



**nouvelle collection !**



**COLOR**

	1 à 4m	5 à 9m	10m ou +	10m ou +
	Prix/ml			Prix/m <sup>2</sup>
1220 mm ESSENTIAL	36.23	30.02	22.77	18.66
SILK	46.29	38.35	29.10	23.85
SILK PRESTIGE	54.34	45.02	34.16	28.00

**CONCRETE**

1220 mm URBAN	62.39	51.69	39.22	32.15
PURE	62.39	51.69	39.22	32.15

**GLITTER**

1220 mm GLITTER	72.45	60.03	45.54	37.33
-----------------	-------	-------	-------	-------



**COVER PRIMER +**

Primaire pour les films COVER STYL. Pour surfaces non poreuses lisses ou légèrement structurées (meuble, verre, bois peint, porte).

Voir le produit page 117



**COVER PRIMER EAU**

Primaire pour les films COVER STYL. Pour surfaces poreuses (bois non traité, tôle, mur).

Voir le produit page 117





**FILMS IMITATION DE MATIÈRES - décoration et rénovation**

**STEEL**

		1 à 4m	5 à 9m	10m ou +	10m ou +
		Prix/ml			Prix/m <sup>2</sup>
1220 mm	BRUSHED	62.39	51.69	39.22	32.15
	RUST PRESTIGE	62.39	51.69	39.22	32.15
	AURORA PRESTIGE	181.13	150.08	113.85	93.32
	BRUSHED PRESTIGE	181.13	150.08	113.85	93.32

**STONE**

1220 mm	MARBLE	54.34	45.02	34.16	28.00
	TERRAZZO	62.39	51.69	39.22	32.15
	GRANITE	62.39	51.69	39.22	32.15

**TEXTILE**

1220 mm	METALLIC PRESTIGE	80.50	66.70	50.60	41.48
	NATURAL	80.50	66.70	50.60	41.48
	LEATHER	80.50	66.70	50.60	41.48
	NATURAL PRESTIGE	128.80	106.72	80.96	66.36

**WOOD**

1220 mm	DARK	50.31	41.69	31.63	25.93
	MEDIUM	50.31	41.69	31.63	25.93
	LIGHT	50.31	41.69	31.63	25.93
	PAINTED	50.31	41.69	31.63	25.93
	PAINTED PRESTIGE	54.34	45.02	34.16	28.00
	CORK PRESTIGE	181.13	150.08	113.85	93.32



STONE - MARBLE



STEEL - BRUSHED

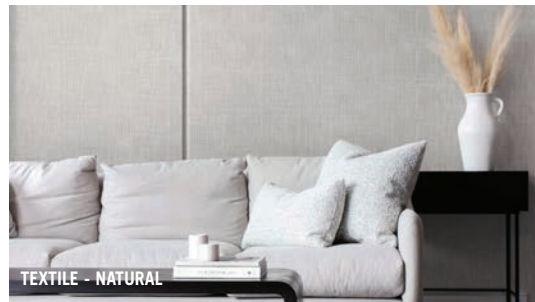

TEXTILE - NATURAL



TEXTILE - LEATHER



WOOD - MEDIUM



WOOD - CORK PRESTIGE

FILMS MÉTALLISÉS - sans PVC



351 ORACAL®

23 µ ou 50 µ	Colle solvant de polyacrylate permanente	Durabilité 2 ans (or : 1 an)
--------------	--	------------------------------

Sans plomb ni chrome  
Conforme REACH & RoHS

- Film polyester métallisé
- 5 coloris
- Adhésion 12N/25 mm
- Liner optimisé pour la découpe au plotter

VENTE MEILLEURE VENTE



		5 à 20 m	25 à 45 m	50 m	50 m
		Prix/ml			Prix/m <sup>2</sup>
1260 mm	001 - 23 µ - chrome brillant	7.71	7.31	7.04	5.59
	002 - 23 µ - chrome mat	8.84	8.34	8.10	6.43
	911 - 23 µ - or 2 faces	11.98	11.27	10.96	8.70
	907 - 50 µ - chrome brossé	16.70	15.70	15.23	12.09
	931 - 50 µ - rosegold	24.21	22.76	22.13	17.56
630 mm	001 - 23 µ - chrome brillant	3.85	3.66	3.52	5.59
	002 - 23 µ - chrome mat	4.42	4.16	4.05	6.43
	911 - 23 µ - or 2 faces	5.99	5.64	5.47	8.68
	907 - 50 µ - chrome brossé	8.35	7.84	7.61	12.08
	931 - 50 µ - rosegold	12.11	11.39	11.06	17.56

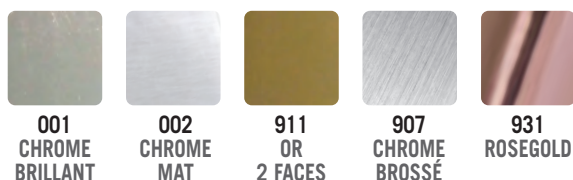

352 ORACAL®

23 µ ou 50 µ	Colle solvant de polyacrylate permanente	Durabilité 1-2 ans
--------------	--	--------------------

Sans plomb ni chrome  
Conforme REACH & RoHS

- Film polyester métallisé
- 5 coloris
- Adhésion 12N/25 mm
- Pour des étiquettes de grande qualité, autocollants de sécurité, décoration...
- Surface avec «top coating» pour impression sérigraphique ou UV

Imprimable

SÉRI UV

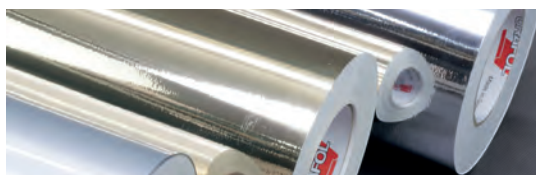

		5 à 20 m	25 à 45 m	50 m	50 m
		Prix/ml			Prix/m <sup>2</sup>
1260 mm	000 - 23 µ - transparent	7.41	6.49	6.04	4.79
	010 - 50 µ - blanc	10.58	9.25	8.60	6.83
	003 - 23 µ - or 1 face	9.98	8.69	8.14	6.46
	901 - 50 µ - chrome 2 faces	11.39	9.96	9.32	7.40
	912 - 50 µ - or 2 faces	15.43	13.50	12.65	10.04
630 mm	000 - 23 µ - transparent	3.70	3.24	3.02	4.79
	010 - 50 µ - blanc	5.29	4.62	4.30	6.83
	003 - 23 µ - or 1 face	4.99	4.35	4.07	6.46
	901 - 50 µ - chrome 2 faces	5.69	4.98	4.66	7.40
	912 - 50 µ - or 2 faces	7.72	6.75	6.33	10.04

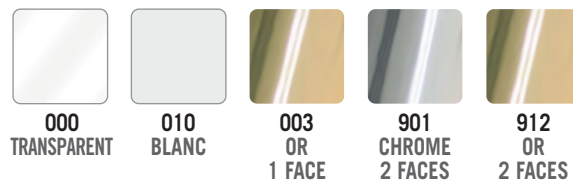

## FILMS MÉTALLISÉS - sans PVC



Pour en savoir plus sur les ressources utilisées dans le cycle de production des matières plastiques, consultez notre tableau comparatif p. 222

### CRA 31

ASLAN



70% recyclé

50 µ	Colle polyacrylate	Durabilité 2 ans (extérieur)
------	--------------------	------------------------------

- Film polyester métallisé
- 2 aspects métallisés
- Fabriqué avec 70 % de polyester recyclé
- Adhésion finale 15 N/25 mm
- Euroclasse B-s1, d0
- Coloris identique sur les 2 faces
- Se découpe au plotter
- Utilisation intérieure ou extérieure
- Dépose sans résidus de colle

Imprimable

UV LATEX

1370 mm	tous coloris	5 m	10 à 20 m	25 m	25 m
		Prix/ml			Prix/m <sup>2</sup>
		32.11	30.50	29.69	21.67



13127 ARGENT

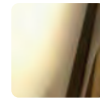

12128 OR

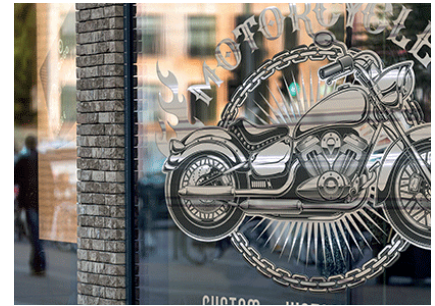

### CA 23

ASLAN



50 µ	Colle acrylique permanente	Durabilité 2 ans (extérieur)
------	----------------------------	------------------------------

- Film polyester métallisé
- 2 coloris métallisés brillants
- Adhésion 14 N/25 mm
- Euroclasse B-s1, d0
- Se découpe au plotter
- Utilisation intérieure ou extérieure
- Dépose sans résidus de colle

1250 mm	tous coloris	5 m	10 à 20 m	25 m	25 m
		Prix/ml			Prix/m <sup>2</sup>
		28.67	26.65	25.31	20.25
625 mm	tous coloris	14.33	13.33	12.65	20.25



13107 CUIVRE



13101 ROSEGOLD



### SE 50

ASLAN

Mat

50 µ	Colle acrylique permanente	Durabilité 2 ans (extérieur)
------	----------------------------	------------------------------

- Film polyester métallisé
- 2 coloris métallisés mats
- Adhésion 14 N/25 mm
- Se découpe au plotter
- Utilisation intérieure ou extérieure
- Dépose sans résidus de colle

1250 mm	tous coloris	5 m	10 à 20 m	25 m	25 m
		Prix/ml			Prix/m <sup>2</sup>
		28.67	26.65	25.31	20.25
625 mm	tous coloris	14.33	13.33	12.65	20.25



13135 CHAMPAGNE



13136 PLATINE



**FILMS MÉTALLISÉS - intérieur**



Les films ci-dessous sont imprimables en **solvant, éco-solvant et UV**.  
Il est impératif de garder une marge non imprimée autour de votre impression.

**VINYL EFX** **65 µ** **Colle acrylique transparente permanente** **Durabilité 5 ans (intérieur)**

- Film PVC extrudé métallisé
- 11 aspects métallisés
- Utilisation intérieure
- Se découpe au plotter

**Imprimable**

			5 m	45,7 m	45,7 m
			Prix/ml		Prix/m <sup>2</sup>
1370 mm	<b>SMOOTH</b>	<i>uniquement 3101 et 3102</i>	23.33	19.80	14.46
1220 mm	<b>SMOOTH</b>		20.77	17.64	14.46
610 mm	<b>SMOOTH</b>		10.38	8.82	14.46
1370 mm	<b>FINE BRUSH</b>	<i>uniquement 6501</i>	23.33	19.80	14.46
1220 mm	<b>FINE BRUSH</b>		20.77	17.64	14.46
610 mm	<b>FINE BRUSH</b>		10.38	8.82	14.46
610 mm	<b>EFFECT</b>		10.38	8.82	14.46
1220 mm	<b>METAL FLAKE</b>	<i>uniquement C201</i>	20.77	17.64	14.46
610 mm	<b>METAL FLAKE</b>		10.38	8.82	14.46



7901 : présence de bandes fantômes de 1 cm de large tous les 75 cm dues à la fabrication

**Série Smooth**



SILVER - S 3101  
1370 1220 610



GOLD - S 3102  
1370 1220 610



ROSE GOLD - S 3162  
1220 610



SILVER - S 6501  
1370 1220 610



ROSE GOLD - S 6562  
1220 610

**Effect-Diamond**

**Rainbow Brite O.**



SILVER - S K301  
610



SILVER - S 7901  
610



SILVER - S C201  
1220 610



GOLD - S C202  
610

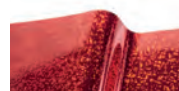

RED - S C203  
610



ROYAL BLUE - S C204  
610



## FILMS MÉTALLISÉS - extérieur



Les films ci-dessous sont imprimables en **solvant, éco-solvant et UV**. Il est impératif de garder une marge non imprimée autour de votre impression. **Pour les découpes fines**, il est conseillé d'appliquer du vernis de scellement en périphérie.

### VINYL EFX

65 µ	Colle acrylique base solvant transparente perm.	Durabilité 3 ans (extérieur)
------	---	------------------------------

- Film PVC extrudé métallisé
- 10 aspects métallisés
- Utilisation extérieure sur surfaces planes (type vitrines)
- Vernis de scellement obligatoire pour les petites découpes
- Se découpe au plotter

**Imprimable**

**ECO-SOLV. UV**

		5 m	45,7 m	45,7 m
		Prix / ml		Prix / m <sup>2</sup>
1220 mm	SMOOTH	32.96	27.91	22.88
610 mm	SMOOTH	16.48	13.95	22.88
1220 mm	FINE BRUSH	32.96	27.91	22.88
610 mm	FINE BRUSH	16.48	13.95	22.88
610 mm	EFFECT	16.48	13.95	22.88

#### Série Smooth



SILVER - E 3101  
1220 610



GOLD - E 3102  
1220 610



ROSE GOLD - E 3162  
1220 610



SILVER - E 6501  
1220 610



GOLD - E 6502  
1220 610



ROSE GOLD - E 6562  
1220 610

#### Effect - Diamond



SILVER - E K301  
610

#### Rainbow Brite O.



SILVER - E 7901  
610

#### Florentine Leaf



GOLD - E 4402  
610

#### L. Engine Turn



GOLD - E 1967  
610



7901 : présence de bandes fantômes de 1 cm de large tous les 75 cm dues à la fabrication

### SEALITPEN

Vernis de scellement anti-UV. Séchage rapide en 15 min. Stylo applicateur qui permet de sceller les bordures et les joints des films en pose extérieure pour allonger leur durée de vie.

Voir le produit page 117



ROSE GOLD - E 3162



GOLD - E 6502

**FILMS MÉTALLISÉS - intérieur ou extérieur**



Le film **CA 30** est imprimable en **solvant, éco-solvant, UV et latex**.  
Il est impératif de garder une marge non imprimée autour de votre impression.

**CA 30** **ASLAN** Certified for HP Latex Inks

140 µ	Colle acrylique permanente	Durabilité 5 ans (extérieur)
-------	----------------------------	------------------------------

**Imprimable**

• Film polyester/PVC métallisé  
• 6 aspects métallisés  
• Adhésion 14 N/25 mm  
• Coloris identique sur les 2 faces  
• Se découpe au plotter (lame matière épaisse)  
• Utilisation intérieure ou extérieure

ECO-SOLV. UV LATEX

		5 m	10 à 20 m	25 m	25 m
		Prix/ml			Prix/m <sup>2</sup>
1250 mm	tous coloris	40.04	38.07	36.11	28.90
625 mm	tous coloris	20.02	19.04	18.06	28.90

**EFFET CHROME**



13119 ARGENT

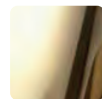

13117 OR

**EFFET BROSSÉ**



13125 CUIVRE



13129 INOX



13124 ALU



13126 OR

**383** **ORACAL**

85 µ	Colle solvant de polyacrylate permanente	Durabilité 5 ans
------	--	------------------

Sans plomb ni chrome Conforme REACH & RoHS

• Film PVC coulé en résine alkyde métallisé  
• 2 coloris effet aluminium froissé (chrome ou or)  
• Adhésion 16 N/25 mm  
• Se découpe au plotter  
• Utilisation intérieure ou extérieure

		5 à 20 m	25 à 45 m	50 m	50 m
		Prix/ml			Prix/m <sup>2</sup>
1220 mm	tous coloris	35.02	32.96	31.95	26.19
610 mm	tous coloris	17.50	16.47	15.97	26.19



001 CHROME



003 OR

**FILM MÉTALLISÉ - chromé**

**7755-400** **3M** M1 **Longue durabilité**

55 µ	Colle acrylique base solvant transparente perm.	Durabilité 7 ans
------	---	------------------

• Film PVC coulé métallisé  
• 2 coloris brillants effet miroir (420 chrome ou 431 or)  
• Adhésion 16 N/25 mm  
• Coloris identique sur les deux faces  
• Peut être thermoformé sur des petites déformations  
• Se découpe au plotter  
• Utilisation intérieure ou extérieure

		1 à 4 m	5 à 44 m	45,7 m	45,7 m
		Prix/ml			Prix/m <sup>2</sup>
1220 mm	tous coloris	174.01	165.74	157.85	129.39
610 mm	tous coloris	87.00	82.87	78.92	129.39



420 CHROME



431 OR





## FILMS EFFET MIROIR



SE 75

ASLAN

Miroir double-face

75 µ	Colle acrylique transparente permanente	Durabilité 5 ans (extérieur)
------	---	------------------------------

- Film polyester traité anti-rayures
- 2 coloris
- Effet miroir sur les deux faces
- Adhésion 14N/25 mm
- Pose à plat
- Se découpe au plotter (lame matière épaisse)
- Utilisation intérieure ou extérieure

		1 à 4 m	5 à 20 m	25 m	25 m
		Prix/ml			Prix/m <sup>2</sup>
1250 mm	effet miroir	90.15	85.89	81.68	65.34
630 mm	effet miroir	45.08	42.94	40.84	65.34



90 ARGENT



91 OR



SD-MIRROR



Miroir simple-face

180 µ	Colle solvant semi-permanente structurée transp.	Durabilité 2 ans (intérieur) 1 an (extérieur)
-------	--	---

- Film polyester aspect miroir argenté
- Liner de protection en surface du film
- Liner polyester structuré
- Adhésion 8N/25 mm
- Pose à plat sur surfaces lisses
- **Ne se découpe pas au plotter**
- Utilisation intérieure ou extérieure



Pose facile

		5 à 20 m	25 à 45 m	50 m	50 m
		Prix/ml			Prix/m <sup>2</sup>
1270 mm	effet miroir	35.78	34.18	32.61	25.69
635 mm	effet miroir	17.89	17.09	16.31	25.69



ARGENT

## FILM DICHROÏQUE OPAQUE



SE 71

ASLAN

160 µ	Colle polyacrylate permanent	Durabilité 2 ans (extérieur)
-------	------------------------------	------------------------------

- Film polyester dichroïque opaque
- 4 coloris : **AURORA** (rose à bleu clair), **ALPHA** (magenta à jaune), **ANDROMÈDE** (cuivre à vert) et **PLASMA** (bleu foncé au vert)
- Dos blanc : **AURORA** et **ALPHA**
- Dos noir : **ANDROMÈDE** et **PLASMA**
- Pose à plat
- Se découpe au plotter (lame matière épaisse)
- Les couleurs changent selon l'angle de vue ou l'éclairage

		1 à 4 m	5 à 20 m	25 m	25 m
		Prix/ml			Prix/m <sup>2</sup>
1350 mm	tous coloris	48.83	46.43	45.29	37.74
675 mm	tous coloris	24.40	23.21	22.64	37.74



13142 AURORA



13143 ALPHA



13144 ANDROMÈDE



13145 PLASMA



ANDROMÈDE - 13144



PLASMA - 13145



ALPHA - 13143

## FILM PAILLETÉ

### 851 ORACAL®

100 µ 75 µ (Crystal Clear)	Colle solvant de polyacrylate permanente	Durabilité 5 ans (extérieur)
-------------------------------	--	------------------------------

- Film PVC coulé métallisé pailleté
- 18 coloris métallisés scintillants dont un transparent avec paillettes argentées
- La version transparente peut être utilisée pour laminer les gammes ORACAL ou ORAJET

**nouveau!**

		5 à 20 m	25 à 45 m	50 m	50 m
		Prix/ml			Prix/m <sup>2</sup>
1220 mm	851 - tous coloris	34.96	33.30	31.72	26.00
610 mm	851 - tous coloris	17.48	16.65	15.86	26.00



					
977 SINISTER ORANGE	984 EXPLOSIVE RED	976 ELECTRIC ORANGE	996 BLOOMING CORAL	994 BRIDAL PINK	995 SWEET ALMOND
					
990 GOLDEN NAVAL	981 DYNAMIC BLUE	991 FROSTED LAGOON	992 CHIFFON MINT	982 ENVY GREEN	983 DAFFODIL YELLOW
					
989 GOLDEN KNIGHT	988 OBSIDIAN SILVER	987 INTENSE SILVER	985 GHOSTLY WHITE	986 CRYSTAL CLEAR	993 GOLDEN BELL

## FILM TOUCHER VELOURS

### CARESSCOLOUR ASLAN®

500 µ	Colle acrylique transparente permanente	Durabilité illimitée en intérieur
-------	---	-----------------------------------

- Film polyester enduit de fibres de viscose
- 15 coloris toucher velours
- Liner PE 140 g/m<sup>2</sup>
- Se découpe au plotter (lame matière épaisse)
- Bonne tenue sur bois lisses, murs peints, métaux de verre et MDF (si primaire d'accroche)

Transfert HT 95



		1 à 4 m	5 à 24 m	25 m	25 m
		Prix/ml			Prix/m <sup>2</sup>
1370 mm	CC124 - tous coloris	40.39	38.56	36.88	26.92

					
18 BLACK	07 ANTHRACITE	27 GREY	08 WHITE	23 MAGENTA	22 ORANGE
					
09 RED	11 SIGNAL RED	24 BORDEAUX	13 BLUE	40 GREEN	19 LEMON
			<div style="border: 1px dashed black; padding: 5px;">  Coloris disponibles jusqu'à épuisement du stock                 </div>		
20 NEON YELLOW	25 NEON GREEN	92 NEON ORANGE			

# FILMS RÉTRO- RÉFLÉCHISSANTS

Films et bâches rétroréfléchissants ..... 76 - 77

Films rétroréfléchissants homologués ..... 78 - 85



**ORALITE®** 5400

- Film rétroréfléchissant coulé
- Technologie microbilles
- 4 coloris imprimables

Retrouvez ce produit p. 76

**SIGNALISATIONS MICROBILLES - multi-usage**

**5300 ORALITE®**

90 µ	Colle solvant de polyacrylate permanente	Durabilité 5 ans
------	--	------------------

Sans plomb ni chrome  
Conforme REACH & RoHS

- Film rétroréfléchissant
- Technologie microbilles
- 4 coloris
- Adhésion 15 N/25 mm
- Norme EN 12899-1 (classe RA1; type A)
- Se découpe au plotter

		5 m	10 à 20 m	25 m	25 m
		Prix/ml			Prix/m <sup>2</sup>
1235 mm	tous coloris	21.18	19.82	18.55	15.09
615 mm	tous coloris	10.58	9.91	9.28	15.09

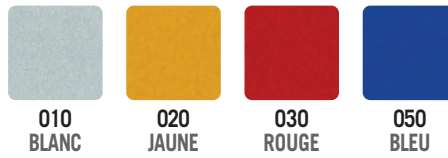

**5500 ORALITE®**

110 µ	Colle solvant de polyacrylate permanente	Durabilité 7 ans
-------	--	------------------

Sans plomb ni chrome  
Conforme REACH & RoHS

- Film rétroréfléchissant
- Technologie microbilles
- 8 coloris
- Adhésion 15 N/25 mm
- Norme EN 12899-1 (classe RA1; type A)
- Se découpe au plotter

		5 m	10 à 20 m	25 m	25 m
		Prix/ml			Prix/m <sup>2</sup>
1235 mm	tous coloris	22.62	21.53	20.42	16.60
615 mm	tous coloris	11.32	10.76	10.21	16.60

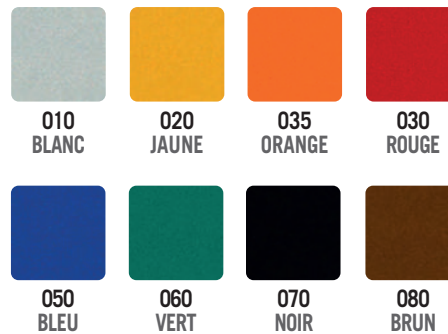

**5400 ORALITE®**

135 µ	Colle solvant de polyacrylate permanente	Durabilité 4 ans
-------	--	------------------

Imprimable

ECO-SOLV. UV LATEX

VENTE MELLEURE VENTE

- Film rétroréfléchissant coulé
- Technologie microbilles
- 4 coloris
- Adhésion 15 N/25 mm
- Imprimable solvant, éco-solvant, UV et latex
- Norme EN 12899-1 (classe RA1; type A)
- Se découpe au plotter

		5 à 20 m	25 à 45 m	50 m	50 m
		Prix/ml			Prix/m <sup>2</sup>
1235 mm	tous coloris	23.17	22.08	21.05	17.11
615 mm	tous coloris	11.59	11.04	10.52	17.11

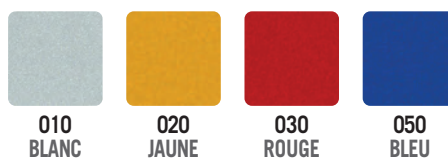

**5600 RA ORALITE®** Film rétroréfléchissant coulé - signalisation pour véhicules d'intervention page 89

## BÂCHES RÉTRORÉFLÉCHISSANTES

### 5237 M ORALITE®

430 µ	-	Durabilité 3 ans
<ul style="list-style-type: none"> <li>• Bâche polymère blanche rétroréfléchissante dos gris</li> <li>• Technologie microprismatique</li> <li>• Pour une fabrication facile de panneaux pliables</li> <li>• Facile à couper, facile à nettoyer</li> <li>• Résistant aux impacts</li> <li>• <b>Ne se découpe pas au plotter</b></li> </ul>		
		Imprimable
		UV
		Compatible
		5051

		5 m	10 à 45 m	50 m	50 m
		Prix/ml			Prix/m <sup>2</sup>
1235 mm	blanc	33.16	31.56	30.02	24.41
615 mm	blanc	16.57	15.78	15.01	24.41



010  
BLANC



### 5937 M ORALITE®

800 µ	-	Durabilité 4 ans
<ul style="list-style-type: none"> <li>• Bâche polymère rétroréfléchissante dos gris</li> <li>• Technologie microprismatique</li> <li>• 3 coloris dont 1 fluorescent</li> <li>• Pour une fabrication facile de panneaux pliables</li> <li>• Facile à couper, facile à nettoyer</li> <li>• Résistant aux impacts</li> <li>• Conformité RA2</li> <li>• <b>Ne se découpe pas au plotter</b></li> </ul>		
		Compatible
		5051

		5 m	10 à 45 m	50 m	50 m
		Prix/ml			Prix/m <sup>2</sup>
1235 mm	blanc / jaune	43.30	41.23	39.29	31.94
	jaune citron fluo	139.80	133.14	126.82	103.11
615 mm	blanc / jaune	21.65	20.62	19.64	31.94
	jaune citron fluo	69.90	66.56	63.41	103.11

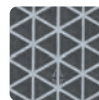

010  
BLANC



020  
JAUNE



Fluo  
029  
JAUNE CITRON



**SIGNALISATION MICROBILLES CLASSE 1 - rétroréfléchissant** 

**5510 ORALITE®** Classe 1

110 µ	Colle solvant de polyacrylate permanente	Durabilité 7 ans
-------	--	------------------

Sans plomb ni chrome  
Conforme REACH & RoHS

- Film rétroréfléchissant
- Technologie microbilles type classe 1
- 4 coloris
- Adhésion 15N/25 mm
- Se découpe au plotter

**Compatible**  
5051 5071  
5021 5095

- Norme EN 12899-1 (Europe)
- Norme NFP 98-520 (France)
- Norme SN 640878 (Suisse)



		5 m	10 à 20 m	25 m	25 m
		Prix/ml			Prix/m <sup>2</sup>
1235 mm	tous coloris	25.12	23.70	22.94	18.65
615 mm	tous coloris	12.56	11.86	11.47	18.65

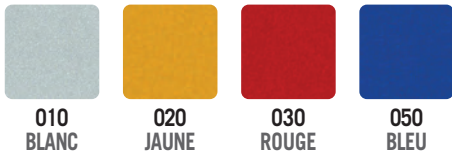

**FILMS TRANSPARENTS COLORÉS ET FILMS NOIRS OPAQUES**

**5051 ORALITE®**

50 µ	Colle solvant de polyacrylate permanente	Durabilité 7 ans
------	--	------------------

Sans plomb ni chrome  
Conforme REACH & RoHS

- Film PVC coulé
- Ultra transparent brillant
- 3 coloris
- Adhésion 18N/25 mm
- Se découpe au plotter

**Compatible**  
5510

		5 à 20 m	25 à 45 m	50 m	50 m
		Prix/ml			Prix/m <sup>2</sup>
1220 mm	tous coloris	23.46	21.11	20.16	16.52
610 mm	tous coloris	11.74	10.63	10.08	16.52



**5071 ORALITE®**

70 µ	Colle solvant de polyacrylate permanente	Durabilité 7 ans
------	--	------------------

Sans plomb ni chrome  
Conforme REACH & RoHS

- Film PVC hautes performances
- Noir brillant opaque
- Adhésion 18N/25 mm
- Muni d'un filigrane Oralite (OR)
- Se découpe au plotter

**Compatible**  
5510

		5 à 20 m	25 à 45 m	50 m	50 m
		Prix/ml			Prix/m <sup>2</sup>
1220 mm	noir (avec filigrane)	18.91	17.09	16.18	13.26
610 mm	noir (avec filigrane)	9.46	8.54	8.09	13.26

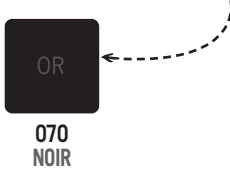

**5021 ORALITE®**

75 µ	Colle acrylique enlevable	Durabilité 2 ans
------	---------------------------	------------------

Sans plomb ni chrome  
Conforme REACH & RoHS

- Film PVC
- Noir brillant opaque
- Adhésion 3N/25 mm
- Pour la signalisation temporaire
- Se découpe au plotter

**Compatible**  
5510

		5 à 20 m	25 à 45 m	50 m	50 m
		Prix/ml			Prix/m <sup>2</sup>
1260 mm	noir	7.51	6.67	6.50	5.16
630 mm	noir	3.76	3.34	3.25	5.16



**SIGNALISATIONS MICROPRISMATIQUES CLASSE 1 - rétroréfléchissant**



INFOS

**Classe 1 Microprismatique ou Microbilles**

Film constitué de prismes ou de billes de verre noyées dans une résine extrêmement résistante - **visibilité jusqu'à 100 m**

**Classe 2 Microprismatique ou Microbilles**

Film constitué de prismes ou de billes de verre noyées dans une résine extrêmement résistante - **visibilité jusqu'à 250 m**

**Classe 3 Microprismatique**

Film constitué de prismes noyées dans une résine extrêmement résistante - **visibilité jusqu'à 350 m**

**6710**

**ORALITE®**

Classe 1 : nid d'abeille

5 m	10 à 20 m	25 m	25 m
Prix/ml			Prix/m <sup>2</sup>

280 µ	Colle solvant de polyacrylate permanente	Durabilité 7 ans
-------	--	------------------

Sans plomb ni chrome  
Conforme REACH & RoHS

- Film rétroréfléchissant
- Technologie microprismatique type classe 1
- EGP Engineer Grade Prismatique
- 4 coloris
- Valeur de rétroréflexion : 80 cd/lux/m<sup>2</sup> (blanc)
- Ne se découpe pas au plotter

Compatible  
**5061 5071**

- Normes EN 12899-1 (Europe) - DIN 67520 & ASTM D4956

1235 mm	tous coloris	25.61	24.43	22.46	18.26
615 mm	tous coloris	12.80	12.22	11.23	18.26



**3430-EGP**

**3M**

Classe 1 : nid d'abeille

au ml	22,85 à 45 m	45,7 m	45,7 m
Prix/ml			Prix/m <sup>2</sup>

420 µ	Colle permanente	Durabilité 7 ans
-------	------------------	------------------



- Film rétroréfléchissant
- Technologie microprismatique type classe 1
- EGP Engineer Grade Prismatique
- 5 coloris
- Valeur de rétroréflexion : 50 cd/lux/m<sup>2</sup> (blanc)
- Ne se découpe pas au plotter

Compatible  
**ECF 1170**

1220 mm	tous coloris	35.35	33.66	32.05	26.27
---------	--------------	-------	-------	-------	-------

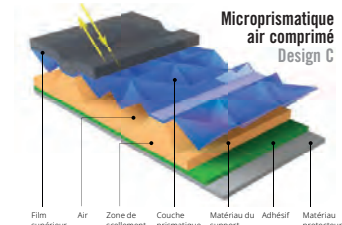
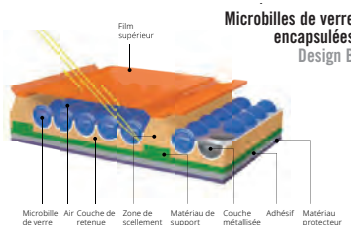
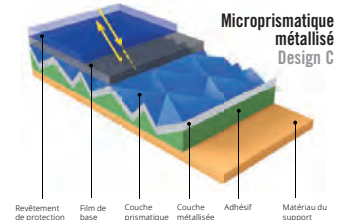
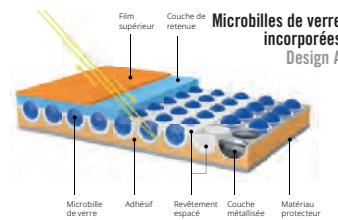

**SIGNALISATION MICROBILLES CLASSE 2 - rétroréfléchissant**



**5810 ORALITE®** Classe 2 : nid d'abeille

210 µ	Colle solvant de polyacrylate permanente	Durabilité 10 ans
-------	--	-------------------

- Film acrylique rétroréfléchissant
- Technologie microbilles encapsulées type classe 2
- 5 coloris
- Valeur de rétroréflexion : 180 cd/lux/m<sup>2</sup> (blanc)
- Adhésion 15 N/25 mm
- Ne se découpe pas au plotter

**Compatible**  
5061 5081 5090

• Normes EN 12899-1 (Europe) - DIN 67520 & DIN 6171  
• Norme NFP 98-520 (France)  
• Norme SN 640878 (Suisse)

		5 m	10 à 20 m	25 m	25 m
		Prix/ml			Prix/m <sup>2</sup>
1235 mm	tous coloris	47.35	45.20	42.82	34.81
615 mm	tous coloris	23.68	22.61	21.41	34.81

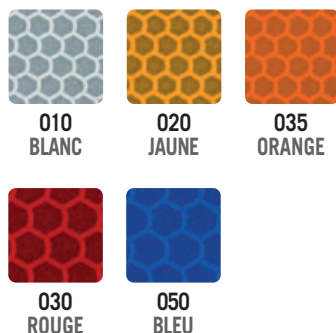

**FILMS TRANSPARENTS COLORÉS ET FILM NOIR OPAQUE**

**5061 ORALITE®**

120 µ	Colle solvant de polyacrylate permanente	Durabilité 12 ans
-------	--	-------------------

Sans plomb ni chrome  
Conforme REACH & RoHS

- Film PMMA hautes performances
- Transparent brillant coloré
- 5 coloris
- Adhésion 18 N/25 mm
- Se découpe difficilement au plotter (lame matière épaisse)

**Compatible**  
5810 5910

• Normes EN 12899-1 (Europe) - DIN 6171

		5 à 20 m	25 à 45 m	50 m	50 m
		Prix/ml			Prix/m <sup>2</sup>
1235 mm	tous coloris	29.41	26.66	25.27	20.55
615 mm	tous coloris	14.71	13.33	12.64	20.55

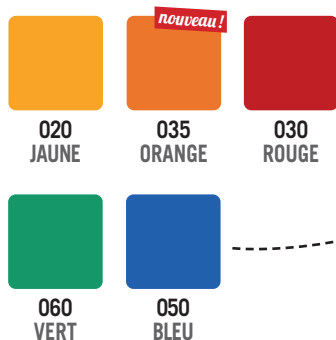

**5081 ORALITE®**

50 µ	Colle solvant de polyacrylate permanente	Durabilité 10 ans
------	--	-------------------

Sans plomb ni chrome  
Conforme REACH & RoHS

- Film PVC hautes performances
- Noir brillant opaque
- Adhésion 18 N/25 mm
- Muni d'un filigrane Oralite (OR)
- Se découpe au plotter

**Compatible**  
5810 5910

		5 à 20 m	25 à 45 m	50 m	50 m
		Prix/ml			Prix/m <sup>2</sup>
1220 mm	noir (avec filigrane)	24.67	22.38	21.08	17.28
610 mm	noir (avec filigrane)	12.34	11.18	10.54	17.28

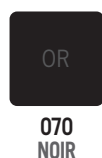



**SIGNALISATIONS MICROPRISMATIQUES CLASSE 2 - rétro réfléchissant**



**5910 ORALITE®** Classe 2 : nid d'abeille

230 µ	Colle solvant de polyacrylate permanente	Durabilité 10 ans
-------	--	-------------------

- Film acrylique rétro réfléchissant
- Technologie microprismatique type classe 2
- 3 coloris dont 1 fluorescent
- Valeur de rétro réflexion : 180 cd/lux/m<sup>2</sup> (blanc)
- Adhésion 15N/25 mm
- Muni d'un filigrane pour le sens de pose
- Ne se découpe pas au plotter

Compatible  
5061 5081  
5090

- Normes EN 12899-1 (Europe) - DIN 67520 & DIN 6171



		5 m	10 à 20 m	25 m	25 m
		Prix/ml			Prix/m <sup>2</sup>
1235 mm	blanc / jaune	52.25	49.68	47.16	38.34
	jaune citron fluo	71.62	67.98	64.42	52.37
615 mm	blanc / jaune	26.12	24.84	23.58	38.34
	jaune citron fluo	35.81	34.00	32.21	52.37



**HIP 3930 3M** Classe 2 : nid d'abeille

410 µ	Colle permanente	Durabilité 10 ans
-------	------------------	-------------------

- Film rétro réfléchissant
- Technologie microprismatique type classe 2
- HIP (haute intensité prismatique)
- 4 coloris
- Valeur de rétro réflexion : 180 cd/lux/m<sup>2</sup> (blanc)
- Ne se découpe pas au plotter



Compatible  
ECF 1170  
POF 1160

- Normes NFP 98-523 & NFP 98-524 (France)

		au ml	22,85 à 45 m	45,7 m	45,7 m
		Prix/ml			Prix/m <sup>2</sup>
1220 mm	blanc/jaune/rouge	63.56	60.54	57.65	47.25
914 mm	orange	47.62	45.35	43.20	47.47



**FILMS TRANSPARENTS COLORÉS ET FILM NOIR OPAQUE**

**ECF 1170 3M**

115 µ	Colle permanente	Durabilité identique au film protégé
-------	------------------	--------------------------------------

- Film acrylique transparent teinté masse
- 6 coloris
- Utilisation sur machine de découpe à plat
- Se découpe difficilement au plotter (lame matière épaisse)



Compatible  
3430-EGP HIP 3930  
4090-DG<sup>3</sup> 4080-DG<sup>3</sup>

		au ml	22,85 à 45 m	45,7 m	45,7 m
		Prix/ml			Prix/m <sup>2</sup>
1220 mm	tous coloris sauf noir opaque	47.88	45.61	43.44	35.61
1220 mm	noir opaque	60.29	57.42	54.68	44.82

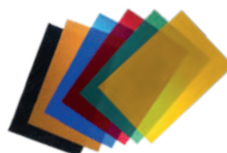

**SIGNALISATIONS MICROPRISMATIQUES CLASSE 3 - rétroréfléchissant**

**6910 ORALITE®**

345 µ 385 µ (fluo)	Colle solvant de polyacrylate permanente	Durabilité 12 ans
-----------------------	--	-------------------

Sans plomb ni chrome  
Conforme REACH & RoHS

- Film rétroréfléchissant
- Technologie microprismatique type classe 3
- 3 coloris dont 1 fluorescent pour une visibilité élevée en journée
- Valeur de rétroréflexion 35 cd/lux/m<sup>2</sup> (blanc)
- Ne se découpe pas au plotter

Compatible **5061 5081**

Normes EN 12899-1 (Europe) - DIN 67520-4

		5 m	10 à 20 m	25 m	25 m
		Prix/ml			Prix/m <sup>2</sup>
1235 mm	blanc/jaune	80.20	76.37	72.74	59.14
	jaune-vert fluo	100.49	95.69	91.18	74.13
615 mm	blanc/jaune	40.09	38.18	36.37	59.14
	jaune-vert fluo	50.24	47.84	45.59	74.13

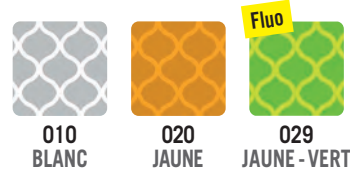

**4090-DG<sup>3</sup> 3M** Classe 3 : nid d'abeille

460 µ	Colle permanente	Durabilité 12 ans
-------	------------------	-------------------

CE

- Film rétroréfléchissant
- Technologie microprismatique type classe 3
- DG<sup>3</sup> (diamond grade)
- 3 coloris
- Valeur de rétroréflexion : 425 cd/lux/m<sup>2</sup> (blanc)
- Ne se découpe pas au plotter

Compatible **ECF 1170 POF 1160**

		au ml	22,85 à 45 m	45,7 m	45,7 m
		Prix/ml			Prix/m <sup>2</sup>
1220 mm	tous coloris	100.84	96.05	91.46	74.97



**4080-DG<sup>3</sup> 3M** Classe 3 : nid d'abeille

570 µ	Colle temporaire	Durabilité 7 ans (4081) 10 ans (4083)
-------	------------------	---------------------------------------

CE

- Film rétroréfléchissant
- Technologie microprismatique type classe 3
- DG<sup>3</sup> (diamond grade)
- 2 coloris fluorescents
- Valeur de rétroréflexion : 275 cd/lux/m<sup>2</sup> (blanc)
- Permet de voir plus vite et mieux
- Ne se découpe pas au plotter

Compatible **ECF 1170 POF 1160**

		au ml	22,85 à 45 m	45,7 m	45,7 m
		Prix/ml			Prix/m <sup>2</sup>
1220 mm	jaune fluo	126.76	120.72	114.97	94.24
914 mm	jaune fluo citron	94.97	90.44	86.14	94.66

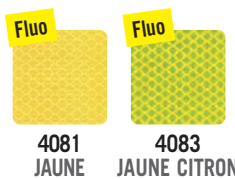

**SIGNALISATIONS - lamination**

**5095 ORALITE® Anti-graffitis**

5 à 20 m	25 à 45 m	50 m	50 m
Prix/ml			Prix/m <sup>2</sup>

25 µ	Colle solvant de polyacrylate permanente	Durabilité 10 ans
------	--	-------------------

1235 mm	transparent brillant	46.99	42.60	40.60	33.01
---------	----------------------	-------	-------	-------	-------

- Film fluoropolymère anti-graffitis premium
- Transparent brillant
- Adhésion 18N/25mm
- Monté sur transfert pour faciliter l'application
- **Ne se découpe pas au plotter**

Sans plomb ni chrome  
Conforme REACH & RoHS



Compatible  
**5510 5810**  
**5910**



**5095 REM ORALITE®**

**Solvant de nettoyage** pour enlever encres et peintures difficiles.  
Bidon de 1L

Voir le produit page 120



**POF 1160 3M Anti-graffitis**

au ml	22,85 à 45 m	45,7 m	45,7 m
Prix/ml			Prix/m <sup>2</sup>

70 µ	Colle permanente	Durabilité 6 ans
------	------------------	------------------

1220 mm	transparent brillant	78.72	74.96	71.40	58.52
---------	----------------------	-------	-------	-------	-------

- Film fluoropolymère anti-graffitis premium
- Transparent brillant
- Incolore et résistant aux UV
- Nettoyage à sec ou à l'alcool isopropylique
- Papier protecteur à ôter
- **Ne se découpe pas au plotter**



Compatible  
**HIP 3930**  
**4090-DG<sup>3</sup>**  
**4080-DG<sup>3</sup>**



**SIGNALISATIONS - lamination**

**5097 ORALITE®** Anti-sticker Anti-graffitis

180 µ	Colle solvant de polyacrylate permanente	Durabilité 10 ans
-------	--	-------------------

- Film fluoropolymère légèrement structuré
  - Protection contre l'application d'autocollants
  - Transparent satiné
  - Adhésion 15N/25 mm
  - Liner PET
  - Ne se découpe pas au plotter
- Compatible TOUS LES PRODUITS ORALITE®**

		au ml	5 à 24 m	25 m	25 m
		Prix/ml			Prix/m <sup>2</sup>
1240 mm	transparent satiné	159.83	152.23	144.97	116.91

*Permet un retrait simple sans résidus de colle et d'autocollant !*



**5090 ORALITE®** Anti-rosée

120 µ	Colle solvant de polyacrylate permanente	Durabilité identique au film protégé
-------	--	--------------------------------------

- Film PMMA de protection anti-rosée et anti-UV
  - Transparent brillant
  - Adhésion 18N/25 mm
  - Liner PET 100 µ
  - Garantie 5 ans anti-rosée
  - Ne se découpe pas au plotter
- Compatible TOUS LES PRODUITS ORALITE®**

		5 à 20 m	25 à 45 m	50 m	50 m
		Prix/ml			Prix/m <sup>2</sup>
1235 mm	transparent brillant	62.84	57.05	54.34	44.18



Association des films rétro réfléchissants pour signalisation routière

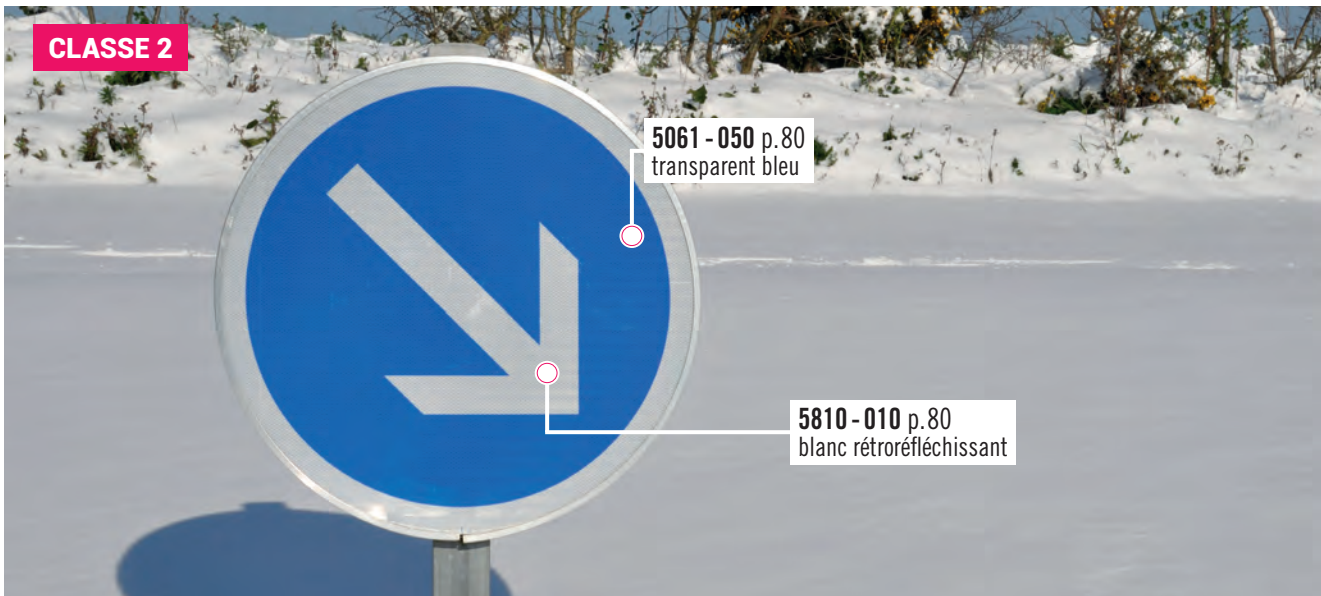
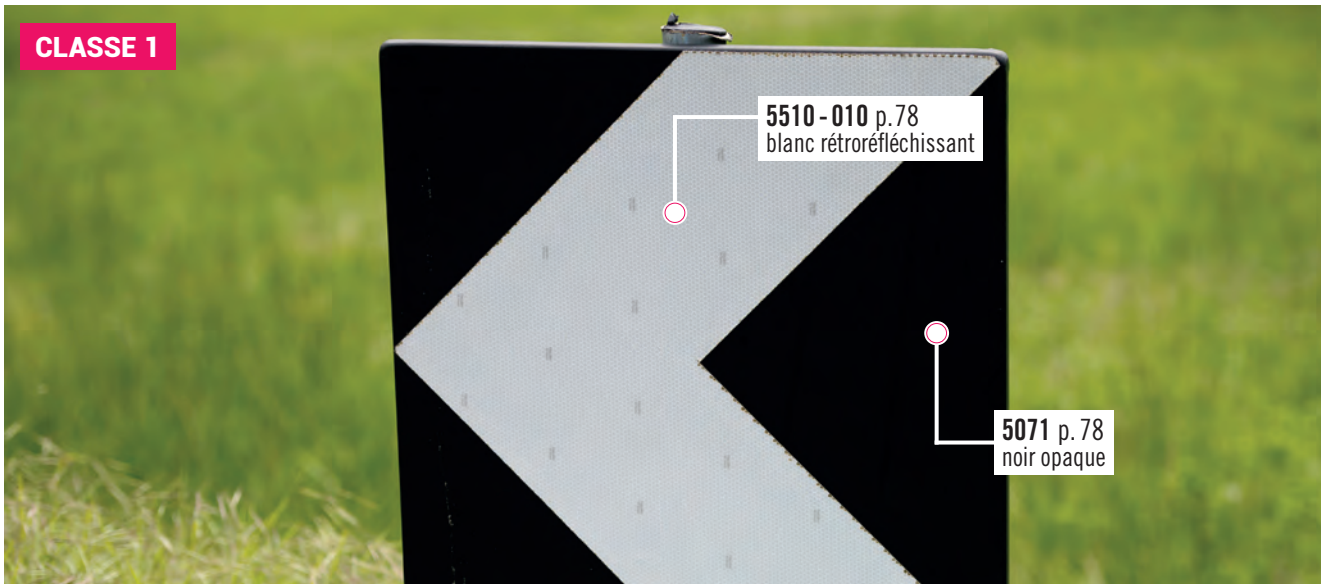

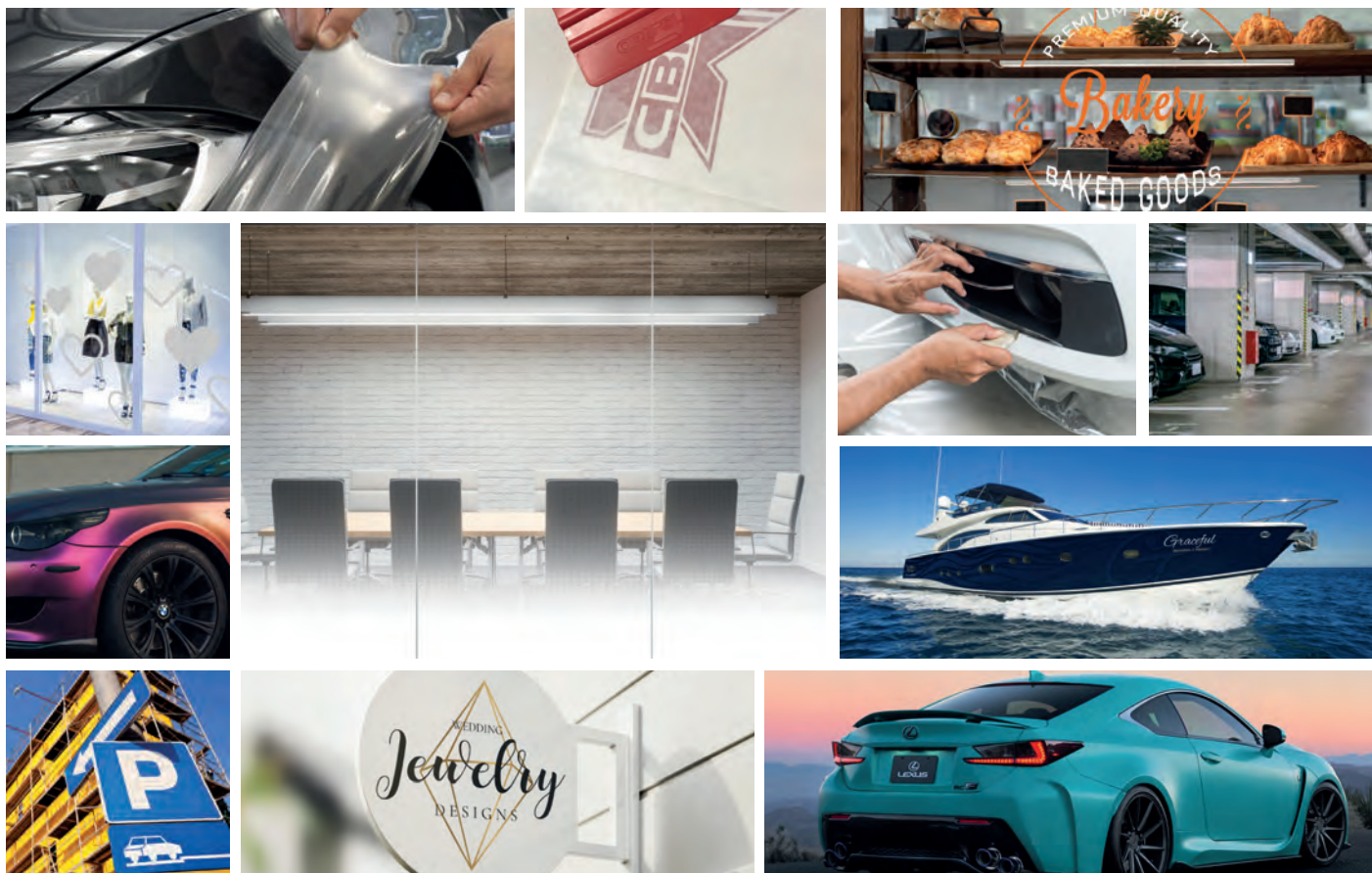

## UNE GAMME COMPLÈTE DE FILMS DE DÉCOUPE



**Films teintés masse : 451, 551, 621, 631, 638, 641, 651, 751, 951, 6510, 7510**

Gammes complètes pour toutes vos applications

**Films pour vitrages : 3851, 8510, 8530, 8710, 8810, Glass Design, 8300**

Films dépolis, à motifs et transparents colorés

**Films coulés spécial covering : 970 RA, 975**

Disponible en 100 coloris pour la gamme 970 RA et 26 textures pour la gamme 975

**Films de protection de carrosserie : 2815 GF, 283**

Films brillants longue durabilité

**Films rétroréfléchissants : 5500, 5937 M, 5510, 5810, 5910, 6910, 5090, VC 612...**

Films pour la signalisation routière et le balisage de sécurité

**Transferts d'application et chablons : LT95, MT95, HT95, LT72, MT72, 810, 813, 831, 832**

Transferts transparents et papiers. Chablons peinture et sablage

**ORACAL®**

**ORAGUARD®**

**ORALITE®**

**ORATAPE®**

**Engineered to Perform Better™**

[www.orafol.com](http://www.orafol.com)

# BALISAGE

Balisage de poids lourds .....	88
Balisage de véhicules .....	89
Balisage de sécurité .....	90 - 93



**ORALITE®**

**VC 612**

- Film rétro réfléchissant
- Technologie microprismatique type classe 2
  - 8 coloris dont 3 fluorescents

*Retrouvez ce produit p. 89*

## SIGNALISATIONS POUR VÉHICULES - poids lourds

### Qu'est-ce que le règlement ECE 104

Depuis le 10 juillet 2011, les marquages à grande visibilité sont **obligatoires** pour les nouveaux camions d'un tonnage **supérieur à 7,5 tonnes** (N2 et N3) et pour les remorques d'un tonnage **de plus de 3,5 tonnes** (O3 et O4).

Les matériaux réfléchissants qui doivent être conformes à la réglementation ECE 104 de la Commission économique pour l'Europe des Nations unies (UNECE) doivent être appliqués sur **les côtés** et **à l'arrière** de tous les véhicules concernés.

En tant qu'inventeur de la technologie rétro réfléchissante microprismatique principalement utilisée pour les marquages ECE 104, les matériaux d'ORAFOL sont la référence en matière de performance de la visibilité des poids lourds depuis le début des années 1990. Être vu, c'est être en sécurité.

### Où placer les bandes à grande visibilité ?



INFOS

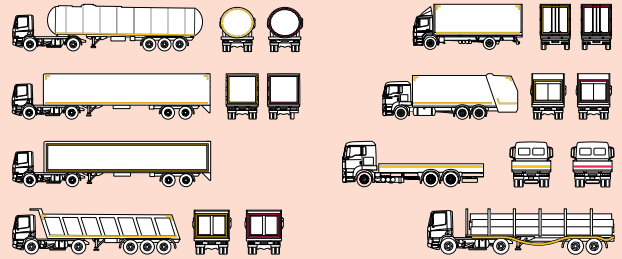

**Veillez noter :** Les combinaisons de couleurs de bandes peuvent différer d'un pays à l'autre en fonction de la législation.



## LIGNE DE SILHOUETTAGE ORALITE®

- Film adhésif microprismatique homologué ECE 104 classe C
- Résistant aux lavages haute pression
- Visibilité longue distance de nuit
- Garantie de 10 ans

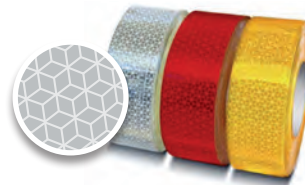

Sans plomb ni chrome  
Conforme REACH & RoHS

Référence	Désignation	Hauteur	Couleur	5 m	25 m	50 m
<b>VC104-3850</b>	Bande de balisage - surface rigide	50 mm	blanc (W), jaune (Y) ou rouge (R)	<b>3.22</b>	<b>3.01</b>	<b>2.84</b>
<b>VC104-2838</b>	Bande de balisage segmentée - bâche (50 x 50 mm)*	50 mm	blanc (W), jaune (Y) ou rouge (R)	<b>3.74</b>	<b>3.54</b>	<b>3.31</b>
<b>VC104-3850S</b>	Bande de balisage segmentée - surface rigide (160 x 50 mm)*	50 mm	blanc (W), jaune (Y) ou rouge (R)	<b>3.74</b>	<b>3.54</b>	<b>3.31</b>

\* montée sur transfert transparent avec un espacement de 6 mm entre les segments

Prix au ml



**VC104-3850S**

balisage segmenté 160 x 50 mm

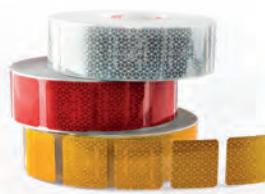

**VC104-2838**

balisage segmenté 50 x 50 mm

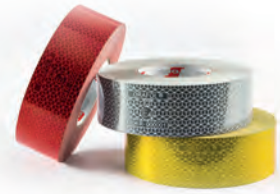

**VC104-3850**

balisage surface rigide 50 mm





## SIGNALISATIONS POUR VÉHICULES D'INTERVENTION - grandes laizes

**7710 RA**

**ORACAL®**



**RapidAir®**

170 µ

Colle solvant de polyacrylate structurée perm.

Durabilité 4 ans

Sans plomb ni chrome  
Conforme REACH & RoHS

- Film PVC coulé fluorescent
- 2 coloris brillants
- Colle repositionnable à la pose
- Adhésion 16 N/25 mm
- Verso blanc
- Pose facile *RapidAir®*
- Haute performance
- Utilisation extérieure moyenne durée
- Se découpe au plotter

		5 m	10 à 20 m	25 m	25 m
		Prix/ml			Prix/m <sup>2</sup>
1520 mm	fluos	46.13	43.48	41.18	27.09
760 mm	fluos	23.06	21.74	20.59	27.09



**5600 RA**

**ORALITE®**

**RapidAir®**

150 µ

Colle solvant de polyacrylate structurée perm.

Durabilité 7 ans

Sans plomb ni chrome  
Conforme REACH & RoHS

- Film rétro réfléchissant coulé
- Technologie microbilles type classe 1
- 9 coloris
- Adhésion 17 N/25 mm
- Pose facile *RapidAir®*
- Imprimable solvant, éco-solvant, UV et latex (uniquement le blanc)
- Se découpe au plotter

Imprimable

ECO-SOLV. UV LATEX

		5 m	10 à 20 m	25 m	25 m
		Prix/ml			Prix/m <sup>2</sup>
1235 mm	tous coloris	48.58	46.28	44.09	35.85
615 mm	tous coloris	24.29	23.14	22.04	35.85

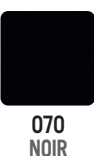

Coloris blanc disponible en laize de 1370 mm, voir p. 245

**VC 612**

**ORALITE®**

**2D**



300 µ (colorés)  
450 µ (fluos)

Colle solvant de polyacrylate permanente

Durabilité 7 ans (colorés)  
5 ans (fluos)

Sans plomb ni chrome  
Conforme REACH & RoHS

- Film rétro réfléchissant
- Technologie microprismatique type classe 2
- 8 coloris dont 3 fluorescents
- Adhésion 15 N/25 mm
- Résistant au lavage haute pression
- Se découpe au plotter (**lame matière épaisse**)

		1 à 5 m	10 à 20 m	25 m	25 m
		Prix/ml			Prix/m <sup>2</sup>
1235 mm	tous coloris	119.78	113.82	107.96	87.77
	fluos	137.24	130.37	123.36	100.29
615 mm	tous coloris	59.89	56.92	53.99	87.77
	fluos	68.63	65.18	61.68	100.29

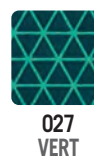
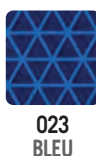
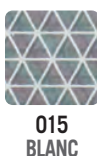

## BALISAGE - rétro réfléchissants

### KIT 5431 IND **ORALITE®** Type CLASSE A

- Kit de 2 rouleaux (droite + gauche)
- Chevrons rétro réfléchissants alternés
- Pour toutes signalisations ne nécessitant pas d'homologations spécifiques
- Garantie 4 ans



Sans plomb ni chrome  
Conforme REACH & RoHS

Référence	Largeur	Couleur	kit 5 m	kit 25 m	Référence	Largeur	Couleur	kit 5 m	kit 25 m
5431-IND-10/30-50	50 mm	rouge/blanc	4.16	3.66	5431-IND-20/70-50	50 mm	jaune/noir	4.16	3.66
5431-IND-10/30-100	100 mm	rouge/blanc	8.30	7.31	5431-IND-20/70-100	100 mm	jaune/noir	8.30	7.31

*Prix pour 2 rouleaux (droite + gauche)*

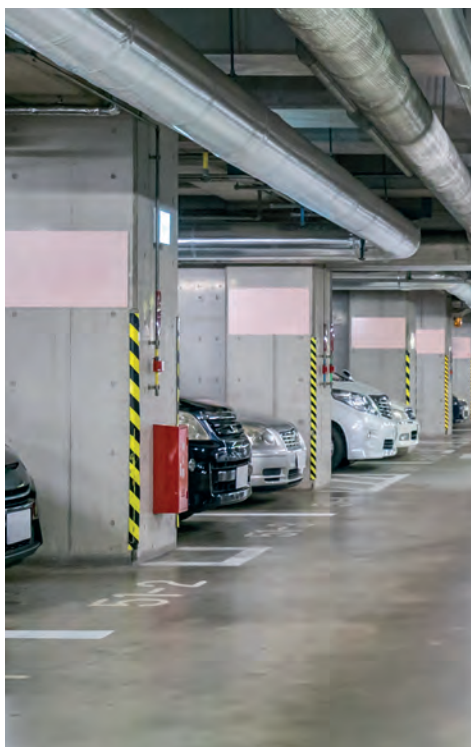

### 5600 RA **ORALITE®** **RapidAir®**

- Film rétro réfléchissant coulé - 150 µ
- Technologie microbilles type classe 1
- 5 coloris
- Durabilité 7 ans
- Colle structurée
- Adhésion 17 N/25 mm
- Pose facile *RapidAir®*



Référence	Largeur	multiples de 5 m	rl de 25 m
5600RA-005	50 mm	2.66	2.39
5600RA-010	100 mm	5.30	4.78

*Prix au ml*

## BALISAGE - rétro réfléchissants

VC 612

ORALITE®

2D

FLUO

- Film rétro réfléchissant - 300 à 450  $\mu$
- Technologie microprismatique type classe 2
- 4 coloris dont 1 fluorescent
- Films colorés : 300  $\mu$  - durabilité 7 ans
- Film fluo : 450  $\mu$  - durabilité 5 ans
- Adhésion 15N/25mm

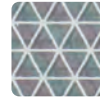
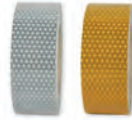
015  
BLANC018  
JAUNE012  
ROUGEFluo  
112  
JAUNE CITRON

Référence	Largeur	multiples de 5 m	rl de 25 m
VC612-005	50 mm	6.90	6.28
VC612-010	100 mm	13.80	12.54
VC612-112-005	50 mm	8.05	7.31
VC612-112-010	100 mm	16.12	14.64

Prix au ml

5930 M FLEX

ORALITE®



- Film hautement rétro réfléchissant - 260  $\mu$
- Technologie microprismatique type classe 2
- Durabilité 5 ans
- Adhésion 15N/25mm
- Conformable
- Chevauchement possible
- Excellente adhésion sur des substrats polyoléfiniques et PVC
- Normes EN 12899-1 et DIN 67520:2013-10

010  
BLANC

Référence	Largeur	multiples de 5 m	rl de 25 m
5930M-005	50 mm	3.61	3.35
5930M-010	100 mm	7.22	6.70

Prix au ml

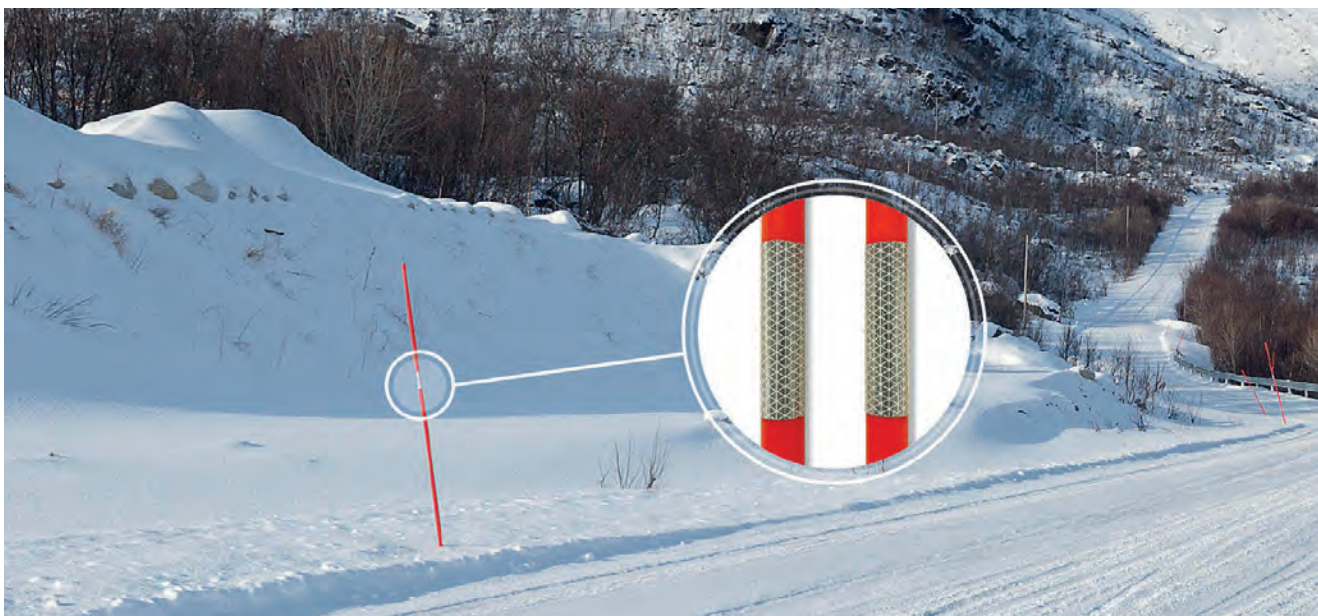

**BALISAGE - fluorescent**

**7710 RA**

**ORACAL®**



**RapidAir®**

- Film PVC coulé fluorescent - 170 µ
- 2 coloris brillants
- Colle repositionnable à la pose
- Adhésion 16 N/25 mm
- Verso blanc
- Pose facile *RapidAir®*
- Haute performance
- Utilisation extérieure moyenne durée



Référence	Largeur	multiples de 5 m	rl de 25 m
7710RA-005	50 mm	4.00	3.64
7710RA-010	100 mm	7.99	7.27

*Prix au ml*



**BALISAGE - non rétro réfléchissant**

**RUBANS 5071 IND**

**ORALITE®**

- Ruban PVC adhésif bicolore non rétro réfléchissant - alternance droite (D) ou gauche (G)
- Épaisseur 70 µ
- Norme **DIN 4844**
- Tenue en température : -56°C à +90°C
- Utilisation intérieure, pour marquage de zones dangereuses



Référence	Largeur	Couleur	rl de 25 m	Référence	Largeur	Couleur	rl de 25 m
5071-D-10/30-50	50 mm	rouge/blanc	33.06	5071-D-20/70-50	50 mm	jaune/noir	33.06
5071-G-10/30-50	50 mm	rouge/blanc	33.06	5071-G-20/70-50	50 mm	jaune/noir	33.06
5071-D-10/30-100	100 mm	rouge/blanc	50.50	5071-D-20/70-100	100 mm	jaune/noir	50.50
5071-G-10/30-100	100 mm	rouge/blanc	50.50	5071-G-20/70-100	100 mm	jaune/noir	50.50



## BALISAGE AU SOL - antidérapant

### RUBANS 5091 INDAS **ORALITE®** Anti-reflets

- Ruban adhésif bicolore - 200 µ
- Antidérapant et résistant, classement **R 10** (norme **DIN 51130**)
- Idéal pour la délimitation de zones dans un environnement industriel ou commerçant
- Utilisation intérieure

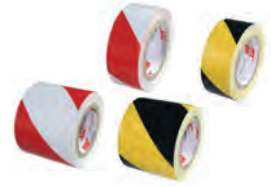

Référence	Largeur	Couleur	rl de 25 m	Référence	Largeur	Couleur	rl de 25 m
5091-10/30-50	50 mm	rouge/blanc	45.71	5091-20/70-50	50 mm	jaune/noir	45.71
5091-10/30-100	100 mm	rouge/blanc	73.13	5091-20/70-100	100 mm	jaune/noir	73.13

### RUBANS 1725 **DURABLE**

- Ruban adhésif monochrome - 1,2 mm
- Antidérapant et extra résistant, classement **R 10** (norme **DIN 51130**)
- Pour le marquage au sol des zones de passage et de stockage en entrepôt
- Permet de faciliter la circulation des personnes
- Bonne résistance au passage intensif de véhicules (nous conseillons néanmoins d'éviter la rotation des roues sur les bandes)
- Utilisation intérieure



Référence	Largeur	Couleur	rl de 30 m
1725-03	50 mm	rouge	191.83
1725-04	50 mm	jaune	191.83
1725-05	50 mm	vert	191.83

### RUBANS HAS 900

- Ruban PVC adhésif - 100 µ
- Antidérapant, granuleux
- Tenue en température : -30°C à + 60°C
- Idéal pour le balisage de zones de passage, nez de marches, etc.
- Utilisation intérieure



Référence	Largeur	Couleur	rl de 18 m
HAS900-50/18	50 mm	noir	27.43
HAS910-50/18	50 mm	blanc	35.41
HAS930-50/18	50 mm	jaune/noirW	55.59
HAS940-50/18	50 mm	jaune fluo	36.29
HAS980-25/18	25 mm	transparent	20.90
HAS980-50/18	50 mm	transparent	39.77
HAS945-50/18	50 mm	noir/photoluminescent	52.84





## ABONNEZ-VOUS, ACTIVEZ LA CLOCHE !

VENEZ DÉCOUVRIR NOS NOUVEAUX  
CONTENUS VIDÉOS SUR NOTRE CHAÎNE  
@SDAGSwiss :

- ✓ Tutoriels de pose
- ✓ Vidéos fournisseurs
- ✓ Présentations du produit du mois
- ✓ Démonstrations d'outillages
- ✓ Témoignages d'experts

ET BIENTÔT D'AUTRES VIDÉOS EXCLUSIVES !

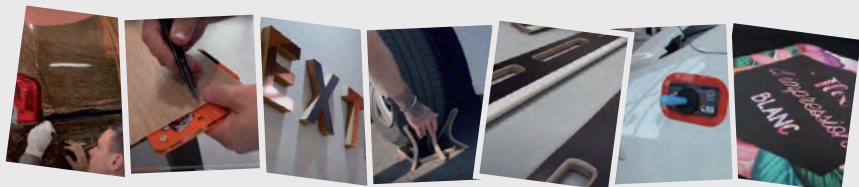

## RESTONS CONNECTÉS

Nous sommes aussi présents sur  
Facebook et LinkedIn pour  
partager notre actualité :



**Inspirations  
Focus produit**



**Offres découvertes  
Promotions**



@ SDAG-SWISS

**SUIVEZ-NOUS !**



# OUTILLAGE

Cutters, lames et stylets .....	96 - 99
Rails de coupe et règles de sécurité .....	99
Mesures .....	100
Guides de coupe .....	101
Plaques de coupe .....	102
Fournitures d'atelier .....	103
Raclettes .....	104 - 108
Racloirs .....	109
Outillage covering .....	110 - 114
Produits de préparation de surface .....	115
Pulvérisateurs et produits d'aide à la pose .....	116
Primaires et vernis de scellement .....	117
Produits d'aide à la dépose .....	118
Accessoires de protection .....	119
Produits de nettoyage .....	120 - 121
Banderoles et accessoires .....	122 - 123
Presses et œillets .....	124 - 127
Peintures et pinceaux .....	128 - 130
Outillage tapisserie .....	131
LEDs .....	132 - 135
Bibliothèques d'images .....	136
Nuanciers .....	137
Équipements .....	139 - 145



## SD PAC 2000

**nouveau!**

- Pistolet air chaud compact - puissance 2000 W
- Température et ventilation ajustables
- Température de 60 à 600°C

**Retrouvez ce produit p. 113**

# COUPE & MESURE

## CUTTERS LAME 9 MM

**YCM-01**

- Cutter corps plastique
- Longueur 140 mm
- Lames 9 mm, angle 30°
- Blocage de sécurité de la lame



Référence	Désignation	Prix
YCM-01	cutter + 1 lame	12.63

**100-A-1** **OLFA**

**nouveau!**

- Cutter métal / corps plastique
- 143 x 18,5 mm
- Lames acier 9 mm, angle 54°
- Blocage de sécurité de la lame
- Embout casse-lame



Référence	Désignation	Prix
100-A-1	cutter + 1 lame	7.15

**AC-105 ou AC-106**

**KDS**

- Cutter corps acier, grande qualité
- Longueur 140 mm
- Lames 9 mm :
- **AC-105** : angle 54°
- **AC-106** : angle 30°
- Blocage de sécurité de la lame

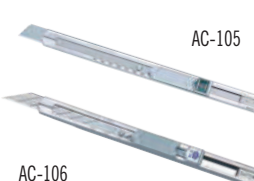

Référence	Désignation	Prix
AC-105	cutter + 3 lames	7.64
AC-106	cutter + 1 lame	7.26

AC-106 Pour lames 30°

**A300R ou PMGA**

**HT Cutter**

- Cutter métal
- 145 x 20 mm
- Lames 9 mm :
- **A300R** : angle 54°
- **PMGA** : angle 30°



Référence	Désignation	Prix
A300R	cutter acier + 1 lame	10.17
PMGA	cutter noir + 1 lame	10.37

**VENTE MEILLEURE VENTE**

**AC-113**

- Petit cutter corps acier
- Longueur 130 mm
- Lames 9 mm, angle 54°
- Blocage automatique de la lame



Référence	Désignation	Prix
AC-113	cutter + 1 lame	4.32

**CN-023**

- Petit cutter métal / corps plastique
- Longueur 130 mm
- Lames céramique 9 mm, angle 54°



Référence	Désignation	Prix
CN-023	cutter + 1 lame	4.50

## LAMES 9 MM

**LAMES ACIER 9 MM**

**KDS** **HT Cutter**

- Lames en acier largeur 9 mm
- **BD-100/5** et **VB-10** : angle 30°
- **BA-170** et **SB-10** : angle 54°

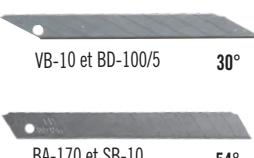

Référence	Désignation	Prix
BD-100/5	boîte de 5 lames	2.91
VB-10	boîte de 10 lames	5.35
BA-170	boîte de 10 lames	4.59
SB-10	boîte de 10 lames	5.35

**LAMES NOIRES 9 MM**

**HT Cutter**

- Lames en acier noir largeur 9 mm
- Fil de coupe extra fin
- **BA-13P** : angle 54°
- **BA-15P** : angle 30°

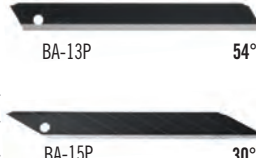

Référence	Désignation	Prix
BA-13P	boîte de 10 lames	5.73
BA-15P	boîte de 10 lames	6.07

**LAMES ACIER 9 MM**

**nouveau!** **OLFA**

- Lames en acier largeur 9 mm
- **120-AB-10** : angle 54°
- **120-SAB-10** : angle 30°



Référence	Désignation	Prix
120-AB-10	boîte de 10 lames	6.76
120-SAB-10	boîte de 10 lames	6.76

**LAMES CÉRAMIQUE 9 MM**

- Lames en céramique, largeur 9 mm
- Angle 54°



Référence	Désignation	Prix
CN-024	boîte de 10 lames	18.41



## CUTTERS LAME 18 MM

### L-500GR



- Cutter métal
- 160 x 35 mm
- Lames 18 mm



Référence	Désignation	Prix
L-500GR	cutter + 1 lame	12.63

### L-2000



- Cutter métal très robuste
- 160 x 40 mm
- Lames 18 mm
- Molette de serrage de la lame
- Chargeur automatique de lames



molette de serrage

Référence	Désignation	Prix
L-2000	cutter + 2 lames	30.51



L-500GR



L-2000

### LC-305



- Gros cutter métal/corps plastique
- Longueur 170 mm
- Lames 18 mm



Référence	Désignation	Prix
LC-305	cutter + 3 lames	11.53

### CN-025

- Gros cutter métal/corps plastique
- 150 x 35 mm
- Lames céramique 18 mm



Référence	Désignation	Prix
CN-025	cutter + 1 lame	8.25

## LAMES 18 MM

### LAMES ACIER 18MM



- Lames en acier largeur 18 mm
- Angle 54°
- L-300 et LB-10 : épaisseur 0,5 mm
- GB-10 : épaisseur 0,6 mm



L-300 et LB-10 (0,5 mm) 54°



GB-10 (0,6 mm) 54°

Référence	Désignation	Prix
L-300	boîte de 6 lames	4.59
LB-10	boîte de 10 lames	7.34
GB-10	boîte de 10 lames	7.34

### LAME NOIRE 18MM



- Lame en acier noir largeur 18 mm
- Angle 54°
- Épaisseur 0,5 mm



BL-13P (0,5 mm) 54°

Référence	Désignation	Prix
BL-13P	boîte de 10 lames	10.24

### LAMES CÉRAMIQUE 18MM

- Lame en céramique largeur 18 mm
- Angle 54°
- Épaisseur 0,6 mm



54°

Référence	Désignation	Prix
CN-026	boîte de 10 lames	29.39

### COUPE-LAME

- Boîte coupe-lame
- Permet de stocker et de couper les lames de cutter
- Accroche-ceinture intégrée



Référence	Désignation	Prix
BBHD-02	boîte coupe-lame	47.83

## CUTTERS SPÉCIAUX

### LC-310

KDS



- Cutter de sécurité
- 160 x 40 mm
- Lames retractables automatiques
- Design ergonomique antidérapant
- **TB-05** : lame trapezoidale

Référence	Désignation	Prix
<b>LC-310</b>	<i>cutter + 2 lames</i>	<b>11.19</b>
<b>TB-05</b>	<i>boîte de 5 lames</i>	<b>3.28</b>

### COUPPY



- Cutter Couppy
- Pour coupe de papier ou film

Référence	Désignation	Prix
<b>COUPPY</b>	<i>cutter + 1 lame</i>	<b>9.39</b>
<b>LAME-COUPPY</b>	<i>boîte de 10 lames</i>	<b>5.11</b>

### T-1P

HT-Cutter



- Cutter pour refente liner
- Réglage de la profondeur de coupe en fonction de l'épaisseur du papier
- Lame en carbure de tungstène non remplaçable

Référence	Désignation	Prix
<b>T-1P</b>	<i>cutter + 1 lame</i>	<b>11.25</b>

### BGK-001



- Cutter pour coupe de papier, refente de liner ou film
- Manche incurvé

Référence	Désignation	Prix
<b>BGK-001</b>	<i>cutter + 1 lame</i>	<b>41.83</b>
<b>PTS-001</b>	<i>support de coupe Téflon</i>	<b>40.24</b>
<b>BGKTS-01</b>	<i>5 feutrines Téflon</i>	<b>6.61</b>
<b>LAME-COUPPY</b>	<i>boîte de 10 lames</i>	<b>5.11</b>

### CUTTER LONGUE PORTÉE



- Perche extensible avec cutter
- Réglable sur 4 positions
- Longueur de 750 à 1050 mm
- Idéal pour les utilisateurs de tables de lamination

Référence	Désignation	Prix
<b>CLP</b>	<i>cutter</i>	<b>84.16</b>
<b>LAME-COUPPY</b>	<i>boîte de 10 lames</i>	<b>5.11</b>



BGK-001

## CUTTER CHAUFFANT

### THERMOCUTTER



- Thermocutter électrique pour la découpe de textiles
- Permet de stabiliser un début d'effilochage
- Idéal pour le façonnage des toiles sans PVC
- **CN-001-A** : porte-cutter adaptable sur les rails **CN-015** et **CN-016** p.99



CN-001

Référence	Désignation	Prix
<b>CN-001</b>	<i>thermocutter</i>	<b>180.77</b>
<b>CN-001-A</b>	<i>porte-cutter aluminium</i>	<b>173.81</b>

### RAILS DE COUPE

Rail en aluminium pour la coupe de carton, papier affiche, PVC souple... Bandes antidérapantes et tête de coupe intégrée.

Voir le produit page 99

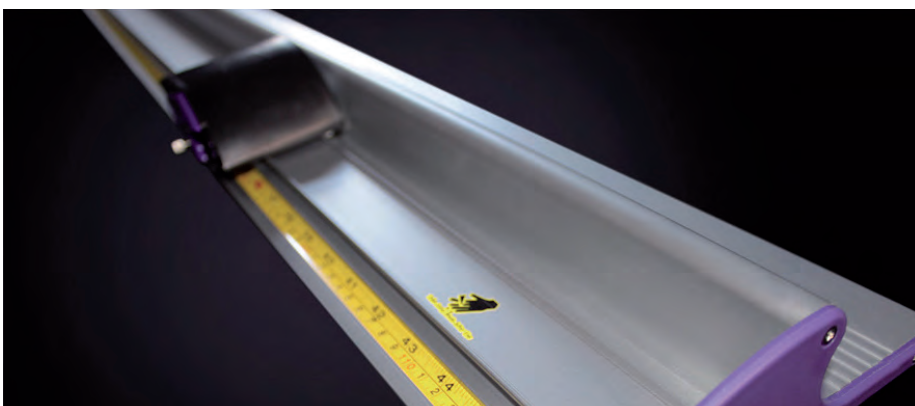

## STYLETTS

### D-500GP



- Stylet en aluminium avec grip
- Longueur 140 mm - Ø 11 mm
- Livré avec 5 lames 30° et 5 lames 54°



Référence	Désignation	Prix
<b>D-500GP</b>	stylet + 10 lames	<b>9.07</b>
<b>BDC-200P</b>	boîte de 40 lames 30°	<b>3.89</b>

### D-300P



- Stylet en plastique
- Longueur 125 mm - Ø 9 mm
- Livré avec 5 lames 30° et 5 lames 54°

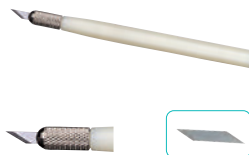

Référence	Désignation	Prix
<b>D-300P</b>	stylet + 10 lames	<b>4.97</b>
<b>BDC-200P</b>	boîte de 40 lames 30°	<b>3.89</b>

### D-1000G



- Stylet double fonction en aluminium (aiguille et lame)
- L'outil idéal pour le total covering
- Livré avec 10 lames 30°



Référence	Désignation	Prix
<b>D-1000G</b>	stylet + 10 lames 30°	<b>28.35</b>
<b>BDC-200P</b>	boîte de 40 lames 30°	<b>3.99</b>

### DS-800P



- Stylet en aluminium
- Longueur 125 mm - Ø 6 mm
- Livré avec 5 lames 30° et 1 aiguille

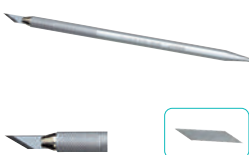

Référence	Désignation	Prix
<b>DS-800P</b>	stylet + 5 lames 30°	<b>12.15</b>
<b>BDC-200P</b>	boîte de 40 lames 30°	<b>3.89</b>

### SW-600GP



- Stylet en aluminium avec grip
- Longueur 145 mm - Ø 11 mm
- Couteau à lame rotative 360°

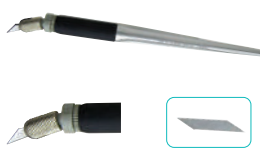

Référence	Désignation	Prix
<b>SW-600GP</b>	stylet + 5 lames 30°	<b>9.94</b>
<b>BDC-200P</b>	boîte de 40 lames 30°	<b>3.89</b>

### BOY



- Stylet en aluminium
- Longueur 130 mm - Ø 8 mm
- Livré avec 1 lame 30°



Référence	Désignation	Prix
<b>BOY</b>	stylet + 1 lame 30°	<b>8.30</b>
<b>72/10</b>	boîte de 10 lames 30°	<b>10.81</b>

SW-600GP



DS-800P



## RAILS DE COUPE ET RÈGLES DE SÉCURITÉ

### RAILS DE COUPE

- Rail de coupe en aluminium
- Bandes antidérapantes
- Coupe de carton, papier affiche, PVC souple
- Tête de coupe intégrée
- Compatible avec le porte-cutter chauffant **CN-001-A** p.98



Référence	Désignation	Prix
<b>CN-015</b>	1800 x 145 mm	<b>410.71</b>
<b>CN-016</b>	2600 x 145 mm	<b>509.85</b>
<b>TB-05</b>	boîte de 5 lames	<b>3.28</b>

### RÈGLES DE SÉCURITÉ

- Rebord ergonomique et sécurisant avec base antidérapante
- Aluminium anodisé
- Glissière intégrée compatible avec la tête de coupe **SRPCC-01**



Référence	Désignation	Prix
<b>SRP-100</b>	1000 x 65 mm	<b>61.80</b>
<b>SRP-150</b>	1500 x 65 mm	<b>91.41</b>
<b>SRPCC-01</b>	tête de coupe	<b>31.55</b>
<b>TBCC-04</b>	boîte de 10 lames	<b>24.08</b>

### RÈGLES DE SÉCURITÉ

- Rebord ergonomique et sécurisant avec base antidérapante
- Aluminium, bord de coupe acier

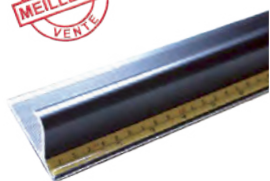

Référence	Dimensions	Prix
<b>CN-011-100</b>	1000 x 66 mm	<b>46.35</b>
<b>CN-011-130</b>	1300 x 66 mm	<b>59.21</b>
<b>CN-011-160</b>	1600 x 66 mm	<b>73.40</b>
<b>CN-011-190</b>	1900 x 66 mm	<b>84.99</b>
<b>CN-011-240</b>	2400 x 66 mm	<b>110.71</b>

### RÈGLES DE SÉCURITÉ

- Rebord ergonomique et sécurisant avec base antidérapante
- Aluminium



Référence	Dimensions	Prix
<b>899-50</b>	500 x 65 mm	<b>29.61</b>
<b>899-100</b>	1000 x 65 mm	<b>57.94</b>
<b>899-150</b>	1500 x 65 mm	<b>87.54</b>
<b>899-200</b>	2000 x 65 mm	<b>114.59</b>
<b>899-300</b>	3000 x 65 mm	<b>167.38</b>

MESURES

RUBAN SOUPLE



- Ruban acier souple 5 m
- Espace de marquage des mesures
- Taille-crayon inclus

Référence	Dimensions	Prix
YT06FSS02	5000 x 20 mm	21.90

MÈTRE-RUBAN



- Ruban acier laqué jaune
- Amortisseur pour absorber le retour

Référence	Dimensions	Prix
M-3	3000 x 16 mm	7.03
M-5	5000 x 20 mm	8.29
M-8	8000 x 25 mm	12.86

TÉLÉMÈTRE



- Télémètre laser 40 m
- Précision : ± 2 mm
- Mémoire jusqu'à 100 mesures
- Livré avec 2 piles AAA 1,5V

Référence	Dimensions	Prix
5011	112 x 50 x 25 mm	106.08

PIED À COULISSE



- Pied à coulisse en inox 150 mm
- Écran 40 x 16 mm
- 2 becs (intérieur et extérieur)
- Livré avec 2 piles SR44 Ø 11,4 mm

Référence	Désignation	Prix
PC-6000	pied à coulisse	86.19
PC-4000	1 pile SR44	5.04

RÉGLETS MÉTAL

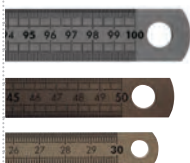

- Réglés gradués en acier

Référence	Dimensions	Prix
RGA-30	300 x 13 mm	8.59
RGA-50	500 x 20 mm	11.47
RGA-100	1000 x 30 mm	35.54
RGA-200	2000 x 30 mm	92.68

RÉGLET RIGIDE



- Réglét rigide gradué en acier

Référence	Dimensions	Prix
105601	300 x 25 mm	7.16

RÉGLETS SOUPLES

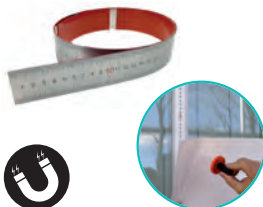

- Réglés souples gradués en acier
- Base ventousée en silicone avec support ferreux pour aimant

Référence	Dimensions	Prix
YT15MTR-50	500 x 40 mm	40.34
YT15MTR-100	1000 x 40 mm	56.11
YT15MTR-150	1500 x 40 mm	77.18

RÈGLES FLEXIBLES

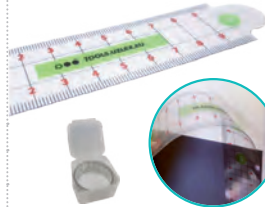

- Règles souples transparentes
- Base adhésive réutilisable
- Livrée chacune dans une boîte

Référence	Dimensions	Prix
2191-0434	500 x 30 mm	7.96
2191-0435	1000 x 30 mm	9.95

RÈGLES ACIER



- Règles graduées en acier
- Rebord ergonomique et sécurisant avec base antidérapante

Référence	Dimensions	Prix
CN-RM-45	450 x 45 mm	19.88
CN-RM-100	1000 x 45 mm	22.50

ÉQUERRE ACIER



- Équerre graduée en acier verni
- Angle 90°

Référence	Dimensions	Prix
139905	300 x 200 mm	12.86

ÉQUERRES



- Équerres graduées
- Longueur 500 mm
- Angle 90°

Référence	Désignation	Prix
KCE-01	acrylique transparent	98.42
CKC-01	rouge acier	140.60



## GUIDES DE COUPE

### ÉQUERRE 2-EN-1



- Équerre guide à 2 fonctions
- Placement des trous de perçage dans l'angle d'une plaque
- Marquage des lignes de coupe

Référence	Dimensions	Prix
HNCE-01	105 x 60 mm	33.07

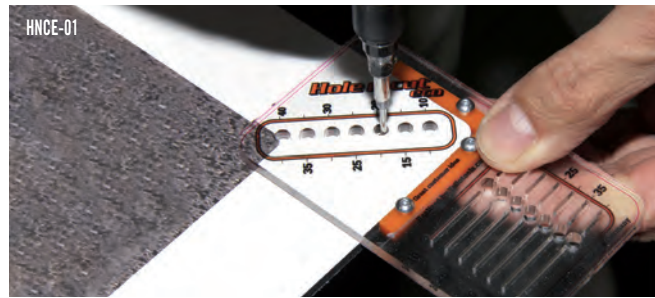

### ÉQUERRE DE POSITIONNEMENT



165x165 mm

- Kit de placement et d'alignement
- Permet de poser précisément un média imprimé sur un support



VOIR LA VIDÉO



115x180 mm

Référence	Désignation	Prix
PISET-01	kit	80.81



### ÉQUERRE FENÊTRE



- Équerre graduée et guide fenêtres
- Pour la découpe des angles
- 1 angle droit et 3 angles arrondis de rayons 10, 35 et 60 mm

Référence	Dimensions	Prix
ICC-01	200 x 200 mm	50.41



### GUIDE DE COUPE



- Guide de coupe avec roulettes
- Permet d'accompagner le cutter à distance régulière du bord d'un panneau ou d'une vitre
- Écart jusqu'à 125 mm du bord
- Cutter inclus, longueur 130 mm
- 1 lame 9 mm, angle 59°



VOIR LA VIDÉO

Référence	Dimensions	Prix
YSC-001	235 x 150 mm	118.64

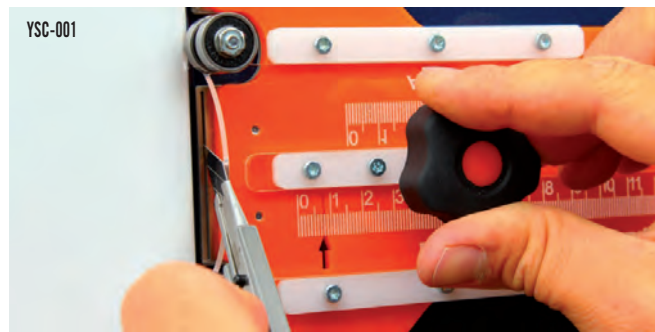

### ÉQUERRE COINS



- Équerre pour la finition des coins
- Gabarit de découpe à 45° (chevauchement d'une aile) ou 90° (bord à bord) pour réaliser les rabats des coins pour le recouvrement de mobilier



VOIR LA VIDÉO

Référence	Dimensions	Prix
EWC-01	150 x 150 mm	75.18

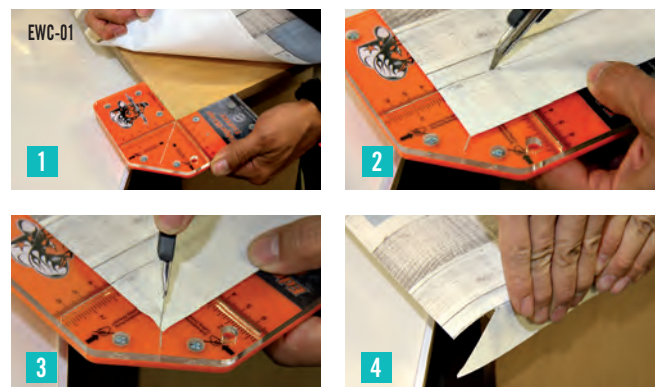

## PLAQUES DE COUPE - transparentes

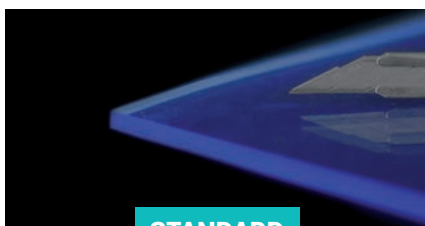

**STANDARD**

- ✓ Économique
- ✓ Haute qualité



**ANTISTATIQUE**

- ✓ Réduction chocs statiques
- ✓ Réduction de la poussière



**MATE GIVRÉE**

- ✓ Anti-reflets et éblouissement
- ✓ Réduction de l'adhérence

### PLAQUES STANDARD / ANTISTATIQUE

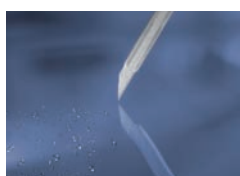

Réversibles

- Plaques transparentes en rouleaux utilisables sur les deux faces
- Couleur bleutée brillante avec une surface lisse et auto-cicatrisante
- Résistent aux outils de coupe, tels que cutters et stylets et réduisent l'usure des lames
- Découpe de tous documents avec une grande précision : films, cartons, papiers
- Surface étanche

**nouveau!**

Référence	Largeur	Épaisseur	RI de 2 m	RI de 2,5 m	RI de 3 m	RI de 3,5 m	RI de 4 m
PDC-STD-120	1200 mm	5 mm	211.68	264.60	317.52	370.44	423.36
PDC-STD-150	1500 mm	5 mm	267.12	333.90	400.68	467.46	534.24
PDC-STD-170	1700 mm	5 mm	340.20	425.26	510.96	595.36	680.40

#### VERSION ANTISTATIQUE

PDC-AS-120	1200 mm	5 mm	319.92	399.90	480.00	559.92	639.84
PDC-AS-150	1500 mm	5 mm	399.89	499.92	600.00	699.84	799.80
PDC-AS-170	1700 mm	5 mm	580.68	726.00	871.02	1 016.16	1 161.36

### PLAQUE MATE GIVRÉE



Réversible

Anti-reflets

- Plaque transparente anti-reflets en rouleaux utilisable sur les deux faces
- Couleur bleutée mate avec une surface givrée et auto-cicatrisante
- Résiste aux outils de coupe, tels que cutters et stylets et réduit l'usure des lames
- Découpe de tous documents avec une grande précision : films, cartons, papiers
- Surface peu adhérente et étanche

**nouveau!**

Référence	Largeur	Épaisseur	RI de 3 m	RI de 3,5 m	RI de 4 m
PDCM-150	1500 mm	5 mm	448.67	523.45	598.22
PDCM-170	1700 mm	5 mm	508.50	593.26	678.00

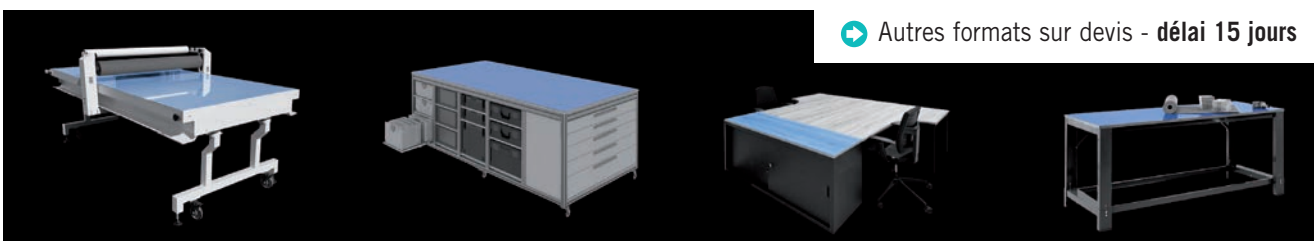

➔ Autres formats sur devis - délai 15 jours

## PLAQUE DE COUPE - opaque

### PLAQUE OPAQUE



- Plaques opaques vertes avec quadrillage
- Pour bureaux et tables à dessin

Référence	Dimensions	Épaisseur	Prix
M-39	450 x 620 mm	3 mm	50.40
M-70	600 x 900 mm	3 mm	92.82



# FOURNITURES D'ATELIER



## FOURNITURES D'ATELIER

### CRAYONS GRAS

- Boîte de 12 crayons gras effaçables
- Panaché 3 x 4 couleurs

Référence	Désignation	Prix
SNR12	noir	21.83
SRE12	rouge	21.83
SBC12	blanc	21.83
SBU12	bleu	21.83
SPAN12	panaché	21.83

### AR-01

- Ébavurage et rognage du complexe support et vinyle en une seule opération
- lame réglable et interchangeable

Référence	Désignation	Prix
AR-01	outil + 1 lame	95.94
SBAR-01	1 lame	19.48

### CORDON ANTISTATIQUE

- Cordon antistatique élastique avec fixations aimantées pour laminateurs
- Décharge le statisme généré par certains supports (ex: polyester)
- Longueur min. 1 250 mm - max. 1 600 mm
- Compatible avec les modèles Kala : Mistral, Arkane et Atlantic

Référence	Désignation	Prix
MP-601840	cordon	119.34

### COMPTE-FILS

- Compte-fils en métal
- Lentille Ø 15 mm
- Grossissement x10

Référence	Dimensions	Prix
7550	30 x 23 mm	17.90

### ÉCHENILLAGE

Pincettes et crochet d'échenillage. Idéal pour écheniller rapidement les flex de découpe et d'impression.

Voir les produits page 401

### GANTS

- **GANT** : pour la manipulation des supports imprimables afin d'éviter les empreintes
- **GANT-MANUT** : picots antidérapants pour toutes manipulations

Référence	Désignation	Prix
GANT	coton	3.62
GANT-MANUT	nylon / lycra	12.90

### 510

- Couteau à ébavurer
- Longueur 145 mm
- Pour l'ébavurage de pièces en plastique ou métal

Référence	Désignation	Prix
510	couteau + 1 lame	34.34
791	boîte de 10 lames	66.57

### PC-701

- Cutter pour la découpe de plaques en PVC
- Longueur 140 mm
- lame crochet en carbure de tungstène + lame pour tous travaux

Référence	Désignation	Prix
PC-701	cutter + 2 lames	8.49
PB-10	boîte de 10 lames	5.43
PB-10A	boîte de 10 lames	5.43

### LP-309

- Ciseaux pointus en acier inoxydable
- Longueur 200 mm
- Manches gainés en plastique

Référence	Prix
LP-309	14.32



**RACLETTES AVEC MANCHES - films solaires et sécurité**

**GHS 110**



- Raclette en polyuréthane
- Largeur 110 mm
- Raclette droite souple

Référence	Désignation	Prix
2191-1062	manche + raclette	44.19
2191-0105	raclette seule	11.60

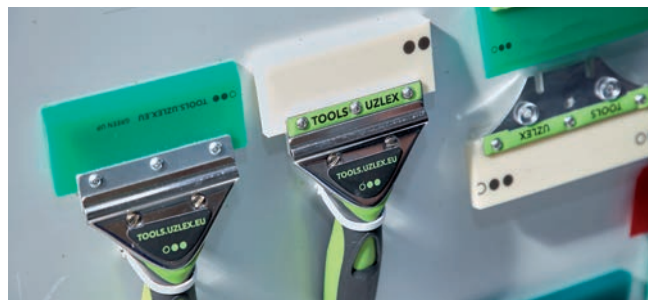

**GHS 140**



- Raclette en polyuréthane
- Largeur 140 mm
- Raclette droite souple

Référence	Désignation	Prix
2191-1064	manche + raclette	49.55
2191-0106	raclette seule	12.88

**GHS 220**



- Raclette en polyuréthane
- Largeur 220 mm
- Raclette droite souple

Référence	Désignation	Prix
2191-1066	manche + raclette	57.58
2191-0108	raclette seule	16.58

**RACLETTE & MANCHE**

**nouveau!**



- Le manche et la raclette sont à combiner
- Manche : 200 x 130 mm
- Raclettes : 205 x 50 mm

Référence	Désignation	Prix
150-043	manche seul	75.00
150-091	raclette rigide	21.25
150-051	raclette souple	40.50

**RACLETTE & MANCHE**



- Le manche et la raclette sont à combiner
- Manche : 130 x 140 mm
- Raclette : 130 x 50 mm

Référence	Désignation	Prix
150-042S	manche seul	33.60
NL-150-007	raclette seule	14.23

**MAROUFLOS - films solaires et sécurité**

**GHS 110 DROIT**



- Marouflos droits en polyuréthane
- Largeur 110 mm
- Idéal films solaires

Référence	Désignation	Prix
2191-0112	vert - semi-rigide	9.69
2191-0113	blanc - souple	9.69

**GHS 110 BISEAU**

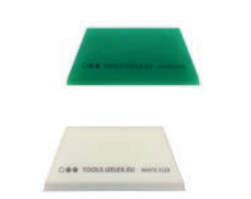

- Marouflos biseautés en polyuréthane
- Largeur 110 mm
- Idéal films solaires

Référence	Désignation	Prix
2191-0136	vert - semi-rigide	9.69
2191-0137	blanc - souple	9.69

**MAROUFLO**

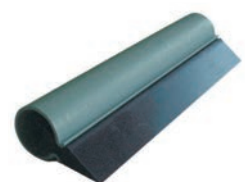

- Marouflos en polyuréthane
- Longueur 230 mm
- Idéal films solaires

Référence	Désignation	Prix
919	marouflos noir souple	21.63

**MAROUFLOS**

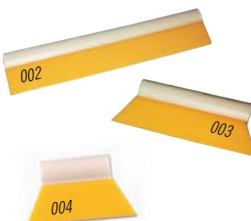

- Marouflos en polyuréthane
- Souples, ils ne rayent pas l'adhésif
- À utiliser pour les poses humides
- Idéal films solaires

Référence	Désignation	Prix
NL-150-002	240 mm droit	31.09
NL-150-003	140 mm biseauté	21.37
NL-150-004	90 mm biseauté	11.65



## RACLETTE INTERCHANGEABLE

### COMPOSEZ VOTRE RACLETTE IDÉALE !

Base magnétique permettant de **combiner 2 raclettes** aux degrés de fermeté différents.

 applications multiples

 installation rapide & facile

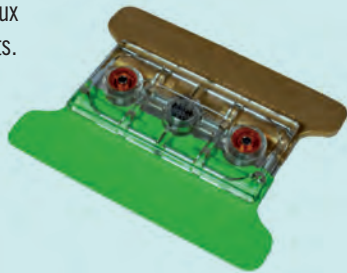

VOIR LA VIDÉO



Ancien modèle avec base noire

### BOX RACLETES



- Contenu de la box:  
1 base pour raclettes  
+ 7 raclettes  
+ 8 feutrines adhésives



Référence	Désignation	Prix
<b>YTSBOX-16</b>	box raclettes	<b>48.41</b>

### BASE RACLETTE



cutter

- Base à 2 entrées qui permet de combiner 2 raclettes aux degrés de fermeté différents
- Se fixe sur tout support ferreux (porte-outils, carrosserie...)
- Insertion des raclettes par glissement latéral
- Clé fournie pour resserrage des fentes et la fixation des raclettes et du cutter

Référence	Désignation	Prix
<b>YTB-001</b>	base raclette	<b>15.84</b>
<b>YLC-01</b>	option cutter	<b>61.93</b>
<b>LAME-COUPPY</b>	boîte de 10 lames	<b>5.11</b>

### RACLETES



- Raclettes à combiner avec la base à 2 entrées **YTB-001**
- Différents degrés de fermeté allant de souple (35°) à très ferme (93°)

Référence	Désignation	Prix
<b>YTLS-01</b>	grise 35°	<b>3.37</b>
<b>YTLG-02</b>	verte 40°	<b>3.37</b>
<b>YTLB-01</b>	bleue 62°	<b>3.37</b>
<b>YTLG-01</b>	or 72°	<b>3.37</b>
<b>YTLO-01</b>	orange 82°	<b>3.37</b>
<b>YTLP-01</b>	transparente 89°	<b>3.37</b>
<b>YTLT-01</b>	Téflon 93°	<b>3.37</b>

### FEUTRINES MICROFIBRES

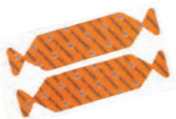

- Feutrines adhésives adaptées aux films sensibles
- Dimensions 100 x 30 mm

Référence	Désignation	Prix
<b>WSMF-04</b>	fine x 5	<b>9.72</b>
<b>WBMF-04</b>	épaisse x 5	<b>9.72</b>

### FEUTRINES POLYESTER



- Feutrines adhésives élastiques et très résistantes
- Dimensions 100 x 30 mm

Référence	Désignation	Prix
<b>WSP-04</b>	fine x 5	<b>9.72</b>
<b>WBP-04</b>	épaisse x 5	<b>11.65</b>

### FEUTRINES ALCANTARA



- Feutrines adhésives adaptées aux surfaces lisses
- Dimensions 100 x 30 mm

Référence	Désignation	Prix
<b>WSM-04</b>	fine x 5	<b>9.72</b>
<b>WBM-04</b>	épaisse x 5	<b>11.65</b>

### FEUTRINES / TÉFLON



- **WF-04**: feutrines adhésives pour les surfaces poreuses
- **WT-04**: bandes adhésives en Téflon facilitant le glissement
- Dimensions 100 x 30 mm

Référence	Désignation	Prix
<b>WF-04</b>	feutre noir x 5	<b>5.14</b>
<b>WT-04</b>	Téflon x 5	<b>10.43</b>

## RACLETTES

### RACLETTES ORAFOL



- RA-MIX : 100 x 75 mm
- RA-PLA : 100 x 70 mm
- RA-ORAFOL : 100 x 70 x 10 mm

Référence	Désignation	Prix
RA-MIX	bord en feutrine	3.25
RA-PLA	raclette souple grise	1.25
RA-ORAFOL	raclette en feutrine	4.75

### RACLETTES 3M

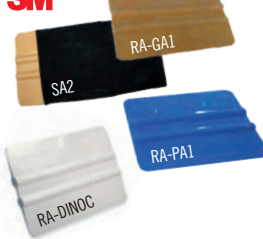

- Raclettes en plastique
- Dimensions 100 x 70 mm
- Protège raclette: évite les rayures

Référence	Désignation	Prix
RA-PA1	semi-rigide bleu	1.88
RA-GA1	souple or	6.24
RA-DINOC	spécial DI-NOC	1.91
SA2	protège raclette	7.53

### BORDS MICROFIBRES



- Raclettes anti-rayures avec bords en microfibre
- RA-W-10 et RA-H-10 : 100 x 75 mm
- RA-W-15 et RA-H-15 : 150 x 75 mm

Référence	Désignation	Prix
RA-W-10	blanc - souple	12.13
RA-W-15	blanc - souple	17.60
RA-H-10	gris - très souple	11.42
RA-H-15	gris - très souple	15.99

### BORDS FEUTRINES



- Raclettes avec bords en feutrine
- Dimensions 100 x 75 mm

Référence	Désignation	Prix
RA-AVERY	bord feutrine souple	6.55
RA-AVRED	très souple	6.55

### RACLETTES FEUTRINES



- Raclettes en feutrine
- RA-BLOC-10 : 100 x 70 x 10 mm
- RA-BLOC-13 : 100 x 70 x 13 mm

Référence	Désignation	Prix
RA-BLOC-10	feutrine 10 mm	4.49
RA-BLOC-13	feutrine 13 mm	7.32

### RACLETTES BOIS

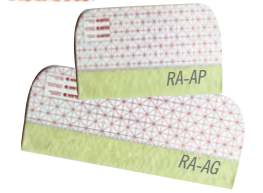

- Raclettes en bois avec bords en feutrine
- RA-AP : 160 x 90 x 15 mm
- RA-AG : 270 x 150 x 15 mm

Référence	Désignation	Prix
RA-AP	raclette 160 mm	10.49
RA-AG	raclette 270 mm	15.10

### BORDS FEUTRINES



- Raclettes rigide avec bords en feutrine
- RA-RED-10 : 100 x 75 mm
- RA-RED-15 : 150 x 75 mm

Référence	Désignation	Prix
RA-RED-10	raclette 100 mm	2.56
RA-RED-15	raclette 150 mm	3.57

### RACLETTES



- Raclettes rigide en plastique
- RA-GRE-10 : 100 x 75 mm
- RA-GRE-15 : 150 x 75 mm

Référence	Désignation	Prix
RA-GRE-10	raclette 100 mm	1.07
RA-GRE-15	raclette 150 mm	1.47

### RACLETTE ÉCO



- Raclette rigide en plastique bleue
- Dimensions 100 x 70 mm

Référence	Désignation	Prix
RA-ECO	raclette bleue	0.85

### TONNY GOLD



- Raclette rigide magnétique dorée
- Dimensions 100 x 75 mm
- Pratique pour l'application de films sur véhicules

Référence	Désignation	Prix
TONNY-GOLD	raclette rigide	12.10

### CARTE À MAROUFLER



- Carte rigide
- Dimensions 260 x 155 mm
- Très utile pour la pose des films solaires

Référence	Désignation	Prix
914	carte à maroufler	5.80

### AFFUTEUR RACLETTES



- Outil simple et rapide pour aiguiser vos raclettes une fois que le bord est émoussé

Référence	Désignation	Prix
NL-350-210	affuteur	9.46

## RACLETTES XXL

### RACLETTES XXL

- Raclettes en bois avec bords en feutrine remplaçable
- Disponibles en 4 longueurs



VOIR LA VIDÉO

Référence	Longueur	Prix
TMX-040	400 mm	37.21
TMX-070	700 mm	54.74
TMX-120	1200 mm	89.88
TMX-165	1650 mm	125.03



TMX-120

## FEUTRINES

### FEUTRINES XXL

- Feutrines adhésives de remplacement pour les raclettes XXL en bois TMX



Référence	Longueur	Prix
TMXFP-040	400 mm	5.01
TMXFP-070	700 mm	8.75
TMXFP-120	1200 mm	14.60
TMXFP-165	1650 mm	20.14

### ANTI-RAYURES

- Feutrines adhésives anti-rayures
- **RA-ALCA**: 100 x 50 mm, alcantara
- **RA-ALCA-15**: 150 x 50 mm, alcantara
- **BUFFERS**: 100 x 25 mm, microfibre



Référence	Désignation	Prix
RA-ALCA	alcantara x 3	15.88
RA-ALCA-15	alcantara x 3	19.63
BUFFERS	microfibre x 10	26.25

### FEUTRINES ADHÉSIVES

- Feutrines adhésives épaisses
- Dimensions 100 x 50 mm



Référence	Désignation	Prix
NL-500-045	velours x 10	18.93
NL-500-018	brute x 10	18.93

### FEUTRINES ADHÉSIVES

- Feutrines adhésives fines
- **RF-10**: 100 x 50 mm
- **RF-15**: 150 x 50 mm

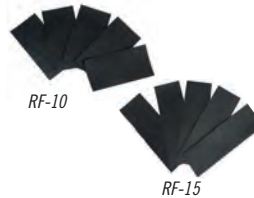

Référence	Désignation	Prix
RF-10	noire x 5	2.91
RF-15	noire x 5	3.83

## ROULEAUX APPLICATEURS

### ROULEAU APPLICATEUR

3M



Pression accrue

- Rouleau en mousse compacte pour l'application des films sur les surfaces rugueuses
- Bonne prise en main

Référence	Désignation	Prix
TSA1	rouleau 100 mm	242.88

### ROULEAU APPLICATEUR



- Rouleau applicateur en mousse pour surfaces inégales
- Permet de faire pénétrer le film dans les reliefs du support

Référence	Désignation	Prix
NL-150-047	rouleau 50 mm	100.68

### ROULEAUX APPLICATEURS



- Rouleaux en caoutchouc montés sur roulement à billes
- Manches en bois

Référence	Désignation	Prix
7430	150 mm - Ø 48 mm	54.70
7415	50 mm - Ø 40 mm	42.71



**RACLETTES - vitres teintées**

**LITTLE CHIZLER**



- Raclette rigide 80 x 60 mm
- Idéale pour les finitions dans les angles des vitres automobiles

Référence	Désignation	Prix
<b>910</b>	<i>raclette rouge</i>	<b>2.10</b>

**RACLETTE CARRÉE**



- Raclette gold Teflon semi-rigide
- Dimensions 80 x 100 mm
- Ne raye pas le film

Référence	Désignation	Prix
<b>NL-150-015</b>	<i>raclette carrée</i>	<b>6.81</b>

**CONQUISTADOR**

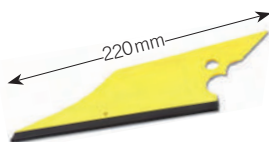

- Raclette rigide lame Teflon
- Son design ergonomique permet l'application du film dans les surfaces complexes telles que les coins

Référence	Désignation	Prix
<b>NL-150-008</b>	<i>conquistador</i>	<b>9.02</b>

**SLAMMER**

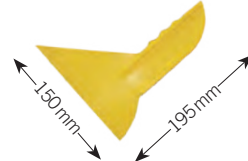

- Raclette souple
- Permet de positionner le film en dessous des joints

Référence	Désignation	Prix
<b>NL-150-010</b>	<i>raclette souple</i>	<b>9.83</b>

**BULLDOZER**



- Raclette large et très rigide
- Dimensions 390 x 150 mm
- Permet de maroufler fermement les zones difficilement accessibles (type fin de pare-brise)

Référence	Désignation	Prix
<b>NL-150-020</b>	<i>raclette très rigide</i>	<b>35.66</b>

**RACLETTE BISEAUTÉE**



- Raclette biseautée jaune et noire
- Dimensions 360 x 150 mm
- Pour atteindre les endroits difficiles d'accès

Référence	Désignation	Prix
<b>VO-113</b>	<i>raclette biseautée</i>	<b>30.00</b>

**ÉCARTEUR DE JOINTS**



- Raclette écarteur de joints
- Longueur 257 mm
- Permet de maintenir le joint écarté pour glisser le film

Référence	Désignation	Prix
<b>NL-400-003</b>	<i>écarteur de joints</i>	<b>10.82</b>

**RACLETTE**



- Raclette de vitrier
- Bande de caoutchouc remplaçable

Référence	Désignation	Prix
<b>NL-300-RT01</b>	<i>raclette</i>	<b>25.71</b>
<b>NL-300-RT01-S</b>	<i>caoutchouc</i>	<b>5.07</b>



**CHIFFON MIEL**

Afin d'éliminer les poussières avant la pose de film sur vitres, ce chiffon est efficace grâce à sa substance adhésive.  
Tampon d'essuyage 200 x 200 mm



Voir le produit page 120

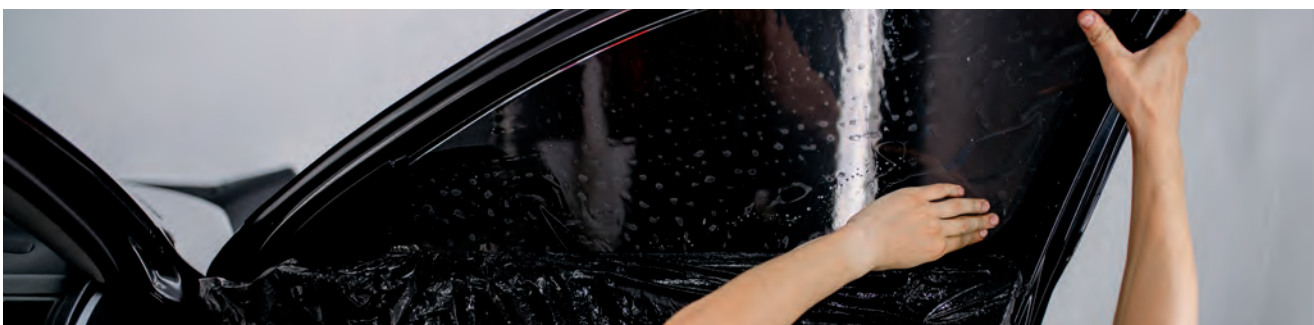

## RACLOIRS

## RACLOIR TRIUMPH

- Dimensions lame: 150 x 20 mm
- Longueur manche 200 mm
- Avec protège-lame



Référence	Désignation	Prix
915	racloir + 1 lame	24.33
916	25 lames	25.69
300-015R	25 lames	46.75

300-015R: lame en acier inoxydable

## RACLOIR MK3

- Dimensions lame: 150 x 20 mm
- Longueur manche 200 mm
- Manche coudé ergonomique



300-015R: lame en acier inoxydable

Référence	Désignation	Prix
300-015	racloir + 1 lame	40.00
916	25 lames	25.69
300-015R	25 lames	46.75

## GRATTOIR

- Grattoir robuste
- Dimensions lame: 100 x 14 mm
- Longueur manche 220 mm
- Avec protège-lame



Référence	Désignation	Prix
5196	grattoir + 1 lame	20.66
MA96-61	10 lames	16.52

## RACLOIRS 25

- Racloirs en plastique
- Largeur lame: 25 mm
- Pour la dépose de films adhésifs aux endroits difficiles d'accès



Référence	Désignation	Prix
2191-2124	lame droite	8.93
2191-2125	lame biseautée	8.93

## RACLOIRS 45

- Racloirs en plastique
- Largeur lame: 45 mm
- Pour la dépose de films adhésifs



Référence	Désignation	Prix
2191-2122	lame droite	8.93
2191-2123	lame biseautée	8.93

## RACLOIR 75

- Racloirs en plastique
- Largeur lame: 75 mm
- Pour la dépose de films adhésifs



Référence	Désignation	Prix
2191-2127	lame droite	8.93

## RACLOIR 100

- Racloirs en plastique
- Largeur lame: 100 mm
- Pour la dépose de films adhésifs



Référence	Désignation	Prix
2191-2126	lame droite	8.93



2191-2127



NL-300-006

## RACLOIR GRIS

- Racloir en plastique
- Dimensions 80 x 60 mm
- Pour la dépose de films adhésifs sur surfaces délicates



Référence	Désignation	Prix
RA-GRIS	racloir gris	7.38

## RASOIRS PLASTIQUE

- Rasoirs en plastique permettant la dépose de films adhésifs sur surfaces délicates (orange) et surfaces dures (noir)
- Kit support + 5 lames (orange)
- Lames de rechange par lot de 100



Référence	Désignation	Prix
NL-300-006	support + 5 lames	5.90
NL-300-009-OR	100 lames (orange)	17.43
NL-300-009-BL	100 lames (noir)	17.43

# SPÉCIAL COVERING



## OUTILLAGE COVERING - application sur véhicules

### FILS DE COUPE



4 largeurs

- Fils permettant la coupe des films
- **CF-3DESIGN** : coupe jusqu'à 3 films superposés (carbone également)
- **CF-3** : 3 mm - carrosserie
- **CF-PL5** : 5 mm - spécial **DI-NOC**
- **CF-6** : 6,5 mm - microperforé
- **CF-13** : 13 mm - jonctions de portes

Référence	Désignation	Prix
<b>CF-3DESIGN</b>	50 m x 3 mm	<b>49.58</b>
<b>CF-3</b>	50 m x 3 mm	<b>44.47</b>
<b>CF-PL5</b>	50 m x 5 mm	<b>69.37</b>
<b>CF-6</b>	50 m x 6,5 mm	<b>44.47</b>
<b>CF-13</b>	50 m x 13 mm	<b>62.45</b>

### DÉCOUPE RADAR



- Gabarits de découpe pour radars de recul
- 13 tailles différentes

Référence	Désignation	Prix
<b>SCF-01</b>	Ø 13 à 25 mm	<b>95.07</b>

### D-114



- Stylet pointe aiguille rétractable
- Permet de percer les microbulles

Référence	Désignation	Prix
<b>D-114</b>	stylet	<b>8.96</b>

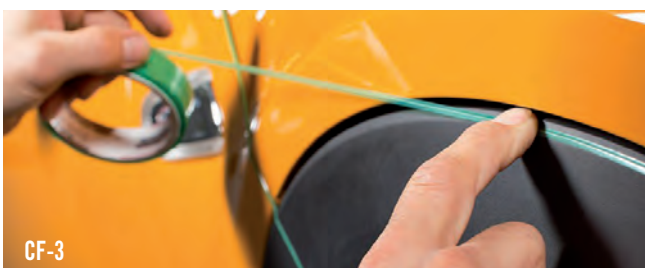

CF-3

### WRAP DEFENDER



- Cutter de sécurité
- Permet la découpe des finitions sur véhicules sans risquer d'abîmer la carrosserie

Référence	Désignation	Prix
<b>WD-01</b>	cutter + 2 lames	<b>47.53</b>
<b>WDSB-010</b>	boîte de 10 lames	<b>13.39</b>

### FLEXI GUIDE



VOIR LA VIDÉO

- Cutter - écart réglable : 3/4/5 mm
- Guide permettant de suivre l'extérieur d'un panneau, l'intérieur d'un cadre ou un joint de vitrage
- Idéal pour les films microperforés

Référence	Désignation	Prix
<b>GF-01</b>	cutter + 2 lames	<b>91.39</b>
<b>TBT-10</b>	boîte de 10 lames	<b>13.12</b>

### CUTTER ROLL



- Cutter avec roulette
- Permet la découpe entre deux portières de véhicule ou sur le pourtour d'un coffre ou d'un capot

Référence	Désignation	Prix
<b>SCP-01</b>	cutter + 1 lame	<b>58.06</b>
<b>TBT-10</b>	boîte de 10 lames	<b>13.12</b>



GF-01



SCF-01



WD-01



SCP-01

## OUTILLAGE COVERING - application sur véhicules

### GANTS DE POSE



- Gants de pose blancs pour le covering

Référence	Désignation	Prix
<b>GANT-COVERING-M</b>	taille M	4.22
<b>GANT-COVERING-L</b>	taille L	4.22
<b>GANT-COVERING-XL</b>	taille XL	4.22

### GANTS



- Gants de pose blancs résistants à l'usure et aux coupures

Référence	Désignation	Prix
<b>GMPW-S</b>	taille S	29.12
<b>GMPW-M</b>	taille M	29.12
<b>GMPW-L</b>	taille L	29.12

### RACLETTE PPF

**nouveau!**



- Raclette sandwich pour la pose de films de protection de carrosserie
- Coins arrondis
- Dimensions 100 x 70 mm

Référence	Désignation	Prix
<b>PPF-S4</b>	raclette PPF rigide	31.85

### RACLETTE BLANCHE



- Raclette en Téflon
- Fentes parallèles pour guider le cutter sur les bords de véhicules
- Dimensions 127 x 76 mm

Référence	Désignation	Prix
<b>WSCMM-01</b>	raclette à fentes	25.31



PPF-S4



WSCMM-01

### RACLETTES POUCE



- Raclettes en polyuréthane pour la pose de protection de carrosserie
- Forme ergonomique avec cavité pour le placement du pouce (droitier uniquement) et faciliter la pression

Référence	Désignation	Prix
<b>2191-2140</b>	blanche - souple	9.55
<b>2191-2141</b>	jaune - semi-rigide	9.55
<b>2191-2142</b>	rouge - rigide	9.55

### WRAP BETTY



- Raclette pour surfaces bombées
- Feutrines adhésives en microfibre ou en polyester

Référence	Désignation	Prix
<b>BETTY</b>	raclette semi-rigide	7.50
<b>WSBMF-05</b>	fine x 5	10.38
<b>WBBMF-05</b>	épaisse x 5	13.90
<b>WSBP-05</b>	fine x 5	13.52
<b>WBBP-05</b>	épaisse x 5	13.90



2191-2140



BETTY

### FLUIDES DE POSE PPF

Gel transparent qui facilite l'application des films de protection de carrosserie.

Voir les produits page 116



### RACLETTES

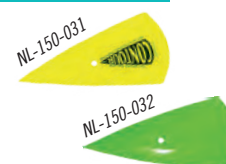

- Raclettes pour insérer le film dans les rainures
- Dimensions 160 x 90 mm

Référence	Désignation	Prix
<b>NL-150-031</b>	jaune - semi-rigide	8.44
<b>NL-150-032</b>	verte - souple	11.25

**OUTILLAGE COVERING - application sur véhicules**

**BROSSE À RIVETS**



- Permet de faire épouser parfaitement le film sur les rivets de carrosserie
- Longueur 140 mm - Ø 30 mm

Référence	Désignation	Prix
NL-150-037	brosse à rivets	8.44

**ROULETTE**



- Roulette en caoutchouc pour une bonne application et pression dans les creux ("emboutis") des véhicules

Référence	Désignation	Prix
R380A	Ø 65 mm - ép. 6 mm	58.41
R380B	Ø 85 mm - ép. 15 mm	98.81

**FLEXTREM**



- Raclettes idéales pour l'application de films sur zones étroites

Référence	Désignation	Prix
RA-FLEXTREM	lot de 2	28.41

**STICKS**



- Sticks en plastique
- Flexibilité médium

Référence	Désignation	Prix
STICK	stick orange 150 mm	4.16
NL-150-088	stick bleu x2	17.60

**OUTIL LACY**



- Outil de finitions en Téflon
- Longueur 180 mm
- 2 extrémités différentes : bout plat et boule

Référence	Désignation	Prix
LTT-01	outil Téflon	63.27

**PINCES**



- Pinces pour finitions
- Longueur 120 mm

Référence	Désignation	Prix
NL-350-310	extrémité pointue	7.59
NL-350-311	extrémité arrondie	7.59

**PATCHS FERREUX**



- Patchs ventosés en silicone avec support ferreux pour aimant
- Idéal pour faire tenir un aimant sur une surface vitrée

Référence	Désignation	Prix
GP-M001	taille S, 50 x 50 mm	18.00
GP-M002	taille M, 50 x 100 mm	26.15
GP-M003	taille L, 100 x 100 mm	33.19

**PATCHS FERREUX HT**



- Patchs ventosés en silicone avec support ferreux (épaisseur 1 mm)
- Permet de maintenir des objets lourds tel un pistolet

Référence	Désignation	Prix
GPP-S	taille S, 50 x 50 mm	19.42
GPP-M	taille M, 50 x 100 mm	29.46
GPP-L	taille L, 100 x 100 mm	38.83



**PLOTS AIMANTÉS**



- Plots de montage aimantés recouvert d'une protection pour la pose sur voiture
- Ø 43 mm

Référence	Désignation	Prix
1728-43/6	plot rouge et noir	8.35
CN-032	plot bleu et noir	7.66

**PLOT AIMANTÉ**



- Extrêmement puissant : 24 kg
- Tige percée pour accrocher des accessoires

Référence	Désignation	Prix
CN-031	plot Ø 66 mm	17.67



## OUTILLAGE COVERING - application sur véhicules

### PISTOLET AIR CHAUD



**nouveau!**

- Compact - puissance 2000W
- Température et ventilation ajustables (de 60 à 600°C, allant de 10 en 10)
- Ventilation 6 niveaux
- Indication de température
- Câble de 1,9 m
- Garantie 1 an

Référence **SD-PAC-2000** Prix **64.35**

### PISTOLET AIR CHAUD



- Compact - puissance 2200W
- Température et ventilation ajustables (de 80 à 630°C, 9 paliers)
- Poids 0,670Kg
- Débit d'air 150-500 L/min
- Câble de 7,5 m
- Garantie 1 an

Référence	Désignation	Prix
<b>NL-400-HG2120E</b>	<i>pistolet</i>	<b>202.46</b>
<b>HCSP-01</b>	<i>tête de protection</i>	<b>53.16</b>
<b>WGM-02</b>	<i>aimant patch ferreux</i>	<b>112.00</b>

Combiné avec WGM-02

### THERMOMÈTRE INFRAROUGE



- Réaction rapide
- Livré avec sacoche de transport
- Gamme de mesure: -50 à +380°C

Référence **IR-360** Prix **132.16**

### THERMOMÈTRE INFRAROUGE



- Thermomètre infrarouge clipsable sur **NL-400-HG2120E**
- Programmation de la température avec avertissement sonore si non atteinte
- Gamme de mesure: 0 à 300°C
- Poids 0,165 Kg

Référence **NL-400-HLSCAN** Prix **121.45**

Combiné avec NL-400-HG2120E

### PORTE-PISTOLET



- Porte-pistolet en cuir et métal
- Évite les brûlures et la surchauffe
- Boucle arrière pour fixer sur une ceinture
- Compatible avec **SD-PAC-2000** et **NL-400-HG2120E**

Référence **GB-001** Désignation *porte-pistolet* Prix **168.45**



### WRAP U RÉTRO



- Système d'aide à la pose petit format pour les rétroviseurs et poignées de véhicules
- Permet d'étirer le film
- Dimensions 380 x 300 mm

Référence **WUE-01** Désignation *largeur 380 mm* Prix **53.29**

### WRAP U XXL



- Système d'aide à la pose grand format pour les pare-chocs ou autres larges parties de véhicules
- Permet d'étirer le film
- Dimensions 750 x 280 mm

Référence **WUEB-075** Désignation *largeur 750 mm* Prix **109.80**



VOIR LA VIDÉO



**OUTILLAGE COVERING - application sur véhicules**

**TABOURET**



- Tabouret de travail à roulettes
- Hauteur réglable de 430 à 550 mm
- 3 cases de rangement

Référence	Désignation	Prix
NL-400-019	tabouret	112.48

**SAC À OUTILS**



- Sac de travail 520 x 300 mm
- Capacité 30 litres
- Nombreux rangements
- Poignée rembourrée et anse de transport

Référence	Désignation	Prix
NL-400-018	sac	61.86

**PORTE-OUTILS**



YT-001



YB-004

- YT-001 : Bracelet porte-outils
- En + : 5 bandes adhésives auto-agrippantes à coller sur les outils
- YB-004 : Sacoche porte-outils
- 175 x 180 x 25 mm
- Nombreuses poches : rangements, compartiments magnétiques...

Référence	Désignation	Prix
YT-001	bracelet scratch	63.27
YB-004	sacoche	35.43

**CEINTURES PORTE-OUTILS**



NL-400-016

PENTA

- Ceintures porte-outils ajustables
- Nombreuses poches : rangements, compartiments magnétiques...

Référence	Désignation	Prix
NL-400-016	ceinture noire	44.99
PENTA	ceinture multi-poches	26.62

**ESCABEAUX**



WS-03

WS-02

- Escabeaux 2 ou 3 marches en bois
- Bords en caoutchouc
- Supportent jusqu'à 150 kg

Référence	Dimensions	Prix
WS-02	400 x 500 mm	151.57
WS-03	600 x 500 mm	176.75

**VÉRIN DE COFFRE**



Rigide

- Système de maintien de coffre
- Longueur réglable

Référence	Longueur	Prix
OS-001	300 à 400 mm	37.76
OM-001	400 à 600 mm	45.26
OL-001	700 à 1200 mm	50.35

**PASSE-CÂBLE**



- Passe-câble en bois
- Permet de contourner les roues d'un véhicule

Référence	Désignation	Prix
CF-01	passé-câble	30.26

**FIL DE DÉPOSE**



- Fil avec poignées pour la dépose des sigles sur véhicules
- Résistant à la déchirure

Référence	Désignation	Prix
PLR-01	2 poignées + 1 fil	62.99
PLSS-01	fil de rechange	16.42



Escabeau

Passe-câble



VOIR LA VIDÉO



Vérin de coffre

Fil de dépose

**CIRE**



- Cire protectrice contre les micro-rayures à appliquer avant la pose
- Glissement de la raclette facilité
- Uniquement sur film brillant

Film brillant uniquement

Référence	Contenance	Prix
80345	1 litre	40.00

**CAR WRAP CLEANER**



Mat

- Nettoyant pour adhésif posé sur véhicules
- Spécial couleurs mates et carbonés
- Efficacité renforcée avec l'éponge

Référence	Contenance	Prix
NL-600-CC44	500 ml + 2 éponges	15.77
NL-300-044	2 éponges	6.03

# PRIMAIRES & FLUIDES



## PRODUITS DE PRÉPARATION DE SURFACE

### DIACLEANER



- Nettoyant dégraissant à base solvant
- Haut pouvoir nettoyant, élimine les traces de corps gras, de pollution, et de salissures

Référence	Contenance	Prix
FDS	5 litres	48.84

### DIANET



- Détergent dégraissant tous supports
- Très puissant
- Biodégradable
- Efficace sur salissures anciennes

Référence	Contenance	Prix
DIANET	5 litres	31.70

### PREPA 3M

**nouveau!**



- Nettoyant dégraissant sans odeur
- Supprime tout résidu de cire, de silicone, d'huile ou de graisse ainsi que les traces de doigts

Référence	Contenance	Prix
PREPA	5 litres	120.00

### GLASS CLEANER



- Nettoyant dégraissant pour vitres
- Séchage rapide sans traces
- Livré sans pulvérisateur

Référence	Contenance	Prix
NL-600-GC101	1 litre	8.71
NL-600-GC101CAN	5 litres	36.96
550-200	pulvérisateur	2.16

### ALCOOL ISOPROPYL.



- Alcool isopropylique pur à 99,7%
- Pour le nettoyage des surfaces

Référence	Contenance	Prix
ISO-250	vaporisateur 250 ml	10.77
ISO-01L	bidon 1 litre	18.85
ISO-05L	bidon 5 litres	50.17

### CHIFFONS PRÉIMPRÉGNÉS



x 100 pièces

- Imprégnés d'alcool isopropylique
- Pour le nettoyage des têtes de lecture, des supports avant collage, des adhésifs "carrosserie"
- Non pelucheux, très résistants
- Emballage individuel

Référence	Conditionnement	Prix
SPA-100	100 chiffons	49.82

### NETTOYANT



- Nettoyant pour carrosserie
- Élimine salissures et graisses
- Parfait pour la préparation de recouvrement des véhicules

Référence	Contenance	Prix
NET-AVERY	pulvérisateur 1 litre	23.83

### SURFACE CLEANER



- Nettoyant pour carrosserie
- Élimine salissures et graisses
- Parfait pour la préparation de recouvrement des véhicules

Référence	Contenance	Prix
NL-600-SCI	1 litre	15.33
NL-600-SCICAN	5 litres	54.51

### PRE-WRAP CLEANER



- Nettoyant pour carrosserie
- Élimine salissures et graisses
- Parfait pour la préparation de recouvrement des véhicules

Référence	Contenance	Prix
3595-030	1 litre	21.19
3595-031	5 litres	97.58

### NANO-EX



- Flacon : lait de nettoyage qui élimine les nano-revêtements
- Feutre : permet de tester l'adhérence de la surface à coller

Référence	Contenance	Prix
YT110YCNE01	flacon 250 ml	13.35
YT111YQS001	feutre 25 g	38.81

## PULVÉRISATEURS

### PULVÉRISATEUR PRESSION

**nouveau!**



- Pulvérisateur à grande pression
- Pression ajustable et tête réglable
- Longueur tuyau : 1,35 m
- Capacité utile max. : 5 litres (inférieure à la capacité totale pour permettre la pressurisation)
- Pulvérise de grandes surfaces

Référence	Contenance	Prix
<b>PULVE7L</b>	7 litres	<b>63.22</b>

### PULVÉRISATEURS



- Pulvérisateurs portables
- Idéal pour les produits d'entretien, désinfectants et d'aide à la pose

Référence	Contenance	Prix
<b>PULVE</b>	600 ml	<b>5.25</b>
<b>NL-550-4075</b>	1,25 litres	<b>33.74</b>

## PRODUITS D'AIDE À LA POSE



Des gants et un masque sont recommandés lors de l'utilisation des fluides, voir p. 119

### SUN POSE



Films bâtiment

**nouveau!**

- Fluide spécifique pour la pose des films solaires et de sécurité
- Produit à diluer dans l'eau déminéralisée (eau 95% / produit 5%)
- PH neutre

Référence	Contenance	Prix
<b>SUN-POSE-1L</b>	1 litre	<b>18.26</b>
<b>SUN-POSE-5L</b>	5 litres	<b>108.94</b>

### RIGHT-ON



- Pose de films adhésifs
- Facilite l'application des films adhésifs sur tous supports
- Évite les bulles d'air
- Accélère la polymérisation
- Livré sans pulvérisateur

Référence	Contenance	Prix
<b>NL-600-Z0314</b>	1 litre	<b>11.99</b>
<b>NL-600-Z0314CAN</b>	5 litres	<b>45.36</b>
<b>550-200</b>	pulvérisateur	<b>2.16</b>

### DIAPOSE



- Facilite la pose des films adhésifs sur tous supports
- Accentue l'adhésion des films
- Évite les bulles d'air
- Antistatique

Référence	Contenance	Prix
<b>FFP</b>	5 litres	<b>40.64</b>



## FLUIDES DE POSE PPF

### GEL 3M

**3M**



Haute viscosité

- Gel transparent
- Facilite l'application des films de protection de carrosserie p. 40
- Adhère aux surfaces horizontales

Référence	Contenance	Prix
<b>38590</b>	3.785 litres	<b>48.34</b>

### GEL ORAFOL

**ORAFOL**



- Gel transparent
- Facilite l'application des films de protection de carrosserie p. 41
- Glissement prolongé, évaporation lente et évite les coulures

Référence	Contenance	Prix
<b>3595-300</b>	1 litre	<b>21.19</b>



## PRIMAIRES DE POSE



Pour l'application des primaires de pose et vernis de scellement retrouvez nos pinceaux p. 130



### PRIMAIRE DE POSE

**3M**

**nouveau!**



Recouvrement de véhicules

- Renforce l'accroche des films
- Peut être utilisé sur polyéthylène, polypropylène, PET, béton, verre, métaux et peinture
- Séchage en 5 à 10 min
- Rendement 13 m<sup>2</sup>/litre

Référence	Contenance	Prix
94240	pot 240 ml	28.16
23942	pot 950 ml	61.06

### PRIMAIRE DE POSE

**3M**



Recouvrement de véhicules

- Ampoule à usage unique avec tampon applicateur
- Renforce l'accroche des films
- Peut être utilisé sur polyéthylène, polypropylène, PET, béton, verre, métaux et peinture
- Séchage en 5 à 10 min

Référence	Contenance	Prix
AMP-94	ampoule 0,66 ml	2.75

### PRIMAIRE DE POSE



Recouvrement de véhicules

- Renforce l'accroche des films
- Ex : pour renforcer l'adhérence du film dans les emboutis en recouvrement de véhicules
- Rendement 13 m<sup>2</sup>/litre

Référence	Contenance	Prix
DIAPRIME	flacon 1 litre	34.15

### PRIMAIRE DE POSE

**3M**



- Primaire d'accroche spécial bois pour la pose des films imitation de matières **DI-NOC** p. 64
- Diluer à 50% avec de l'eau

Référence	Contenance	Prix
WP3000	pot 120 ml	30.22

### COVER PRIMER +

Cover Styl



- Primaire pour **COVER STYL** p. 66-67
- Pour surfaces non poreuses lisses ou légèrement structurées (meubles, verre, bois peint, portes)
- Séchage en 15 à 20 min
- Rendement 30 à 40 m<sup>2</sup>/litre

Référence	Contenance	Prix
PMR250	pot 250 ml	23.48
PMR1000	pot 1 litre	81.82

### COVER PRIMER EAU

Cover Styl



- Primaire pour **COVER STYL** p. 66-67
- Pour surfaces poreuses (bois non traité, tôle, murs)
- Séchage en 40 à 45 min
- Rendement 30 à 40 m<sup>2</sup>/litre

Référence	Contenance	Prix
P1000	pot 1 litre	81.82

## VERNIS DE SCELLEMENT

### VERNIS SCELLEMENT

**3M**



- Pour sceller les bords des films et garantir leur maintien
- Ex : recouvrement de véhicules, microperforés

Référence	Contenance	Prix
3950	pot 200 ml	37.55

### VERNIS SCELLEMENT

- **Vernis acrylique incolore** : pour sceller les bords des films
- Ne jaunit pas, ne craquèle pas
- Prêt à l'emploi
- **Diluant** : pour le nettoyage du vernis



Référence	Contenance	Prix
DIAP-7105	verniss 500 ml	46.51
DIAP-DIL	diluant 1 litre	31.21

### SEALITPEN



- Stylo vernis de scellement acrylique anti-UV
- Pour bordures et joints de films
- Séchage en 15 min

Référence	Désignation	Prix
SEALITPEN	stylo	21.60

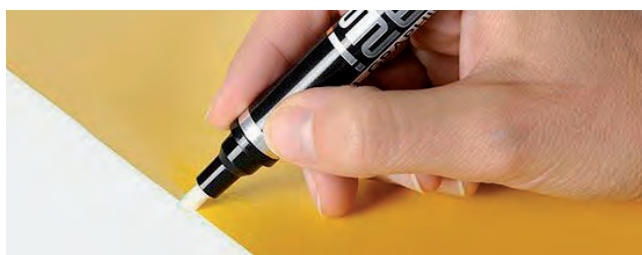

## PRODUITS D'AIDE À LA DÉPOSE



Des gants et un masque sont recommandés lors de l'utilisation des fluides, voir p.119

### RIGHT-OFF

**nouveau!**



- Dissolvant de colle
- Agit très rapidement
- Élimine également le goudron, la graisse, les lubrifiants, le chewing-gum, la peinture, etc.
- Inoffensif pour toutes les surfaces
- Livré sans pulvérisateur

Référence	Contenance	Prix
<b>RIGHTOFF-1</b>	1 litre	<b>29.04</b>
<b>RIGHTOFF-5</b>	5 litres	<b>131.52</b>
<b>550-200</b>	pulvérisateur	<b>2.16</b>



### DECOL'NET



- Dissolvant de colle
- Agit très rapidement
- Exempt de solvants chlorés de type: trichloréthane, trichloréthylène, dichlorométhane

Référence	Contenance	Prix
<b>B-FDC</b>	400 ml	<b>21.91</b>
<b>FDC-05</b>	5 litres	<b>83.11</b>

### ADHESIVE REMOVER



- Dissolvant de colle
- Agit très rapidement



Référence	Contenance	Prix
<b>SDC</b>	500 ml	<b>36.44</b>

### BOMBE 3M



- Dissolvant de colle et nettoyant

Référence	Contenance	Prix
<b>B-3M</b>	500 ml	<b>42.89</b>

### STICK EXPRESS



- Aérosol pour la dépose de films adhésifs
- Prêt à l'emploi
- Un test préalable sur le substrat est recommandé

Référence	Contenance	Prix
<b>STICK-EXPRESS</b>	400 ml	<b>19.22</b>

### DISSOLVANT VITRAGE



- Dissolvant de colle et films sur vitrage (spécial films polyester et solaire)
- Livré sans pulvérisateur

[Fiche technique sur demande](#)

Référence	Contenance	Prix
<b>600-TO</b>	bidon 1 litre	<b>20.39</b>
<b>550-200</b>	pulvérisateur	<b>2.16</b>

### A-D-STRIP



Dépose de films et colle

- Fluide pour la dépose de films adhésifs
- Prêt à l'emploi
- Un test préalable sur le substrat est recommandé

Référence	Contenance	Prix
<b>A-D-STRIP</b>	5 litres	<b>119.34</b>

### Le saviez-vous ?

Vous pouvez retrouver toutes nos vidéos spécial **outillage** sur notre chaîne **Youtube** !



INFOS



VOIR LA CHAÎNE



VOIR LA VIDÉO



Préparation de surface

## ACCESSOIRES DE PROTECTION

### GANTS NOIRS

- Gants de protection en nitrile



Référence	Désignation	Prix
GNB307-M	taille M	32.45
GNB307-L	taille L	32.45
GNB307-XL	taille XL	32.45

### GANTS VERTS

- Gants de protection en nitrile
- Longueur 300 mm
- Normes EN388 et EN374



Référence	Désignation	Prix
E37675-7	taille 7	5.44
E37675-9	taille 9	5.44

### MASQUE

- Demi-masque en caoutchouc
- Norme EN 140:1998
- Filtre les gaz, vapeurs et particules
- Cartouches remplaçables



Référence	Désignation	Prix
756	masque seul	23.36
756-A2P3	2 cartouches	36.96

### LUNETTES

- Lunettes de protection incolores



Référence	Désignation	Prix
VISISPEC	lunettes	7.79

## Décollez sans Effort avec Right-Off !

**LIBÉREZ-VOUS DES RÉSIDUS TENACES AVEC LE RIGHT-OFF, LE DÉCAPANT D'ADHÉSIF NUMÉRO 1 EN EUROPE. CONÇU POUR LES PROFESSIONNELS EXIGEANTS, RIGHT-OFF VOUS ASSURE UNE ÉLIMINATION RAPIDE ET FACILE DES COLLES ET GRAISSES, MÊME LES PLUS CORIACES.**

### AVANTAGES CLÉS :

- **PUISSANCE ACCRUE** : AGIT RAPIDEMENT POUR DISSOUDRE LES ADHÉSIFS SANS LAISSER DE TRACES.
- **EFFICACITÉ MAXIMALE** : UNE FORMULE AMÉLIORÉE POUR UNE PROPRETÉ IMPECCABLE DES SURFACES VITRÉES.
- **SIMPLICITÉ D'UTILISATION** : PULVÉRISEZ, LAISSEZ AGIR, ET ESSUYEZ SANS BESOIN DE GRATTER.
- **TRANSPORT ET STOCKAGE FACILITÉS** : UN FLACON ERGONOMIQUE CONÇU POUR LES DÉPLACEMENTS FRÉQUENTS.

L'atout pro de votre kit de pose ! Avec Right-Off, dites adieu aux heures perdues sur des résidus d'adhésifs récalcitrants. Gagnez en productivité et en satisfaction client.

Choisissez Right-Off pour des finitions parfaites et une satisfaction garantie.

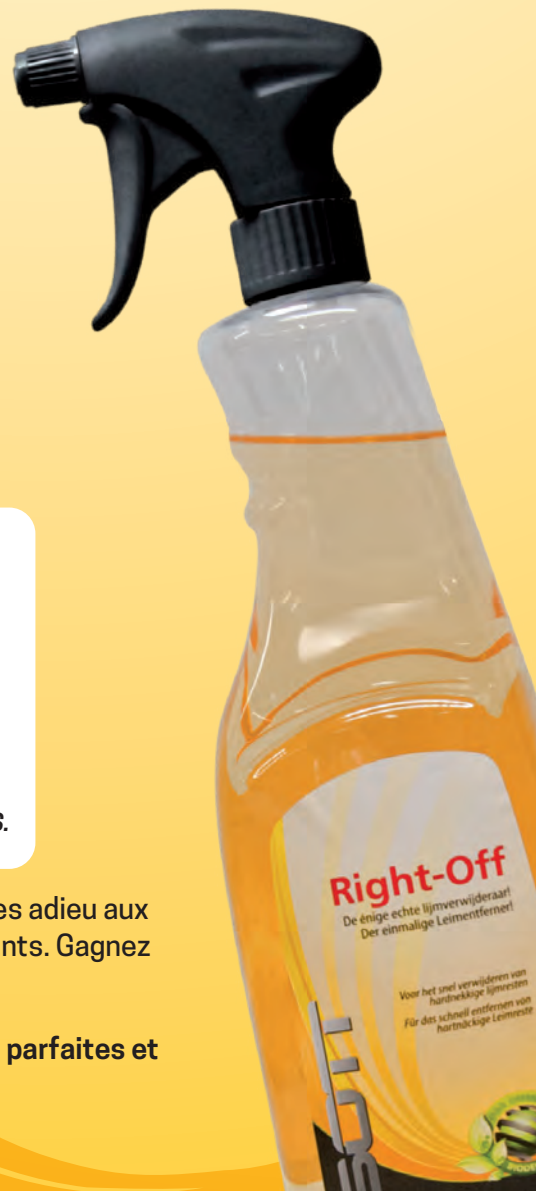

PRODUITS DE NETTOYAGE

CHIFFONS

x 50 pièces

Multi-usages



- Chiffons non tissés
- Ultra absorbants, non pelucheux
- Format 340 x 320 mm

Référence	Conditionnement	Prix
SCHO-50	50 chiffons	10.71

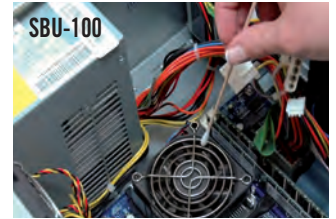

COTONS-TIGES

x 100 pièces



- Tiges en bois avec embouts coton pour le nettoyage de matériel informatique

Référence	Conditionnement	Prix
SBU-100	100 cotons-tiges	6.00

CHIFFONS

x 400 pièces



- Chiffons de nettoyage
- Pour la préparation des surfaces
- Format déplié 370 x 290 mm

Référence	Conditionnement	Prix
34567	400 chiffons	109.00

CHIFFON MIEL



- Tampon d'essuyage 200 x 200 mm
- À passer sur la vitre avant la pose du film
- Élimine les poussières grâce à sa substance adhésive

Référence	Désignation	Prix
VO-123	chiffon miel	3.72

OUATE DE NETTOYAGE

Multi-usages



- Rouleau industriel de nettoyage
- Triple épaisseur, très résistant
- Rouleau 370 mm x 190 m
- Dévidoir 900 x 450 mm

Référence	Désignation	Prix
NL-300-040	rouleau	38.93
NL-500-050	dévidoir	53.77

CHIFFONS

x 100 pièces

Idéal carrosserie



- Chiffons en microfibre
- Très absorbants, non pelucheux
- Format déplié 220 x 220 mm

Référence	Conditionnement	Prix
NL-300-020	100 chiffons	33.74

BOBINES DE OUATE

Multi-usages



- Rouleau industriel de nettoyage
- Triple épaisseur, très résistant
- Rouleau 230 mm x 160 m
- 500 feuilles par rouleau

Référence	Conditionnement	Prix
BL-5263	lot de 2	36.03



PAD-PCA

PAD CLEANER PCA

nouveau!



x 48 pièces

- Tampons en mousse de mélamine expansée à humidifier
- Élimine la saleté, la poussière, les huiles de surface ainsi que les résidus adhésifs
- Peut également servir pour l'application de primaire
- Format 100 x 20 x 20 mm

Référence	Conditionnement	Prix
PAD-PCA	48 tampons	70.20

ANTI-GRAFFITIS

5095 REM

ORAFOL

1 L



- Solvant de nettoyage pour enlever encres et peintures difficiles

Référence	Contenance	Prix
5095-REM	bidon 1 litre	55.58





## PRODUITS DE NETTOYAGE

### GAZ DÉPOUSSIÉRANT

- Aérosol avec tube à rallonge
- Sans gaz fluorés
- Inflammable



Référence	Contenance	Prix
<b>DU-400UT</b>	329 g - 400 ml	<b>6.85</b>

### VAPORISATEUR

- Vaporisateur antistatique
- Nettoyage en profondeur
- Pour écrans et surfaces vitrées



Référence	Contenance	Prix
<b>SCS-250</b>	250 ml	<b>6.61</b>

### GAZ DÉPOUSSIÉRANT

- Aérosol avec tube à rallonge
- Multi-positions
- Non inflammable



Référence	Contenance	Prix
<b>DU-200D</b>	347 g - 200 ml	<b>38.16</b>



## ANTI-POUSSIÈRE

### ROULEAUX

- Rouleaux anti-poussière
- Manche en plastique noir
- Ne laisse pas d'électricité statique ni de rayures
- Dépose des particules sur les feuilles adhésives **PCP-150** et **PCP-300** (cf. photos ci-dessous)



Référence	Désignation	Prix
<b>PC-150</b>	rouleau 150 mm	<b>231.01</b>
<b>PC-300</b>	rouleau 300 mm	<b>334.83</b>

### NETTOYAGE ROULEAUX

- Paquet de feuilles adhésives avec papier protecteur
- Pour la dépose des particules capturées sur les rouleaux **PC-150** et **PC-300**
- Socle unique pour les 2 formats



Référence	Désignation	Prix
<b>PCP-150</b>	240 x 165 mm	<b>33.50</b>
<b>PCP-300</b>	330 x 240 mm	<b>62.05</b>
<b>PH-001</b>	socle en bois	<b>56.84</b>





# BANDEROLES & ACCESSOIRES

## CONFECTION DE BANDEROLES - 640 g/m<sup>2</sup>



Pour le lettrage de vos banderoles, nous vous conseillons l'adhésif **451 ORACAL** - page 34



### BÂCHE CONFECTIONNÉE SUR MESURE

Largeurs	600 mm	700 mm	800 mm	900 mm	1000 mm	+1000 mm
Blanc	20.21	20.75	21.42	21.82	22.40	22.40
Couleur	21.60	22.06	22.45	22.87	23.34	23.34
Blanc opa. (680g)	26.44	26.77	27.20	27.65	28.14	28.14
	Prix / ml					Prix / m <sup>2</sup>



Délai de livraison : 24/72h

### Différents modèles possibles

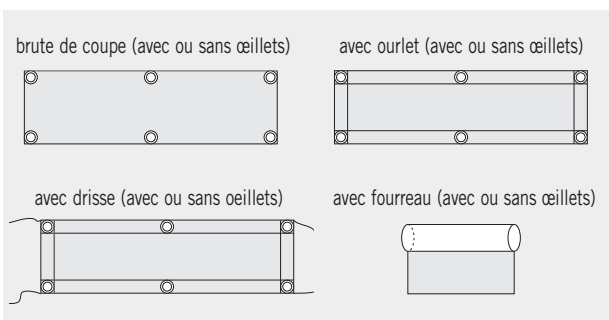

#### Confection standard :

Écartement entre les œillets = 50 cm

Si écartement < 50 cm, des frais additionnels seront ajoutés (CHF-.30/œillet supplémentaire)

### Différents coloris pour les bâches sur mesure



#### Drisse en supplément (non comprise) :



Sandow au ml : **CHF 1.51**



Drisse au ml : **CHF 1.19**

## CALICOT NON IMPRIMABLE

### ROBUSKIN



- Film polyéthylène jaune fluo
- Robuste, indéchirable, résistant à l'eau
- Aspect lisse et plastique

Référence	Désignation	Largeur	rl de 25 m	rl de 50 m	rl de 100 m	rl de 100 m
<b>ROB-JAU-100</b>	jaune fluo - 100 µ	1000 mm	3.26	3.12	2.96	2.96
			Prix / ml			Prix / m <sup>2</sup>

## ACCESSOIRES POUR BANDEROLES



Retrouvez les œillets et leurs presses pages 125-127

## SANDOW BLANC



- Polyéthylène élastique Ø 6 mm
- Blanc

Référence	Longueur	Prix
<b>SANDOW-B-25</b>	rl de 25 m	<b>29.11</b>
<b>SANDOW-B-50</b>	rl de 50 m	<b>55.03</b>
<b>SANDOW-B-100</b>	rl de 100 m	<b>101.44</b>

## SANDOW NOIR



- Polyéthylène élastique Ø 6 mm
- Noir

Référence	Longueur	Prix
<b>SANDOW-N-25</b>	rl de 25 m	<b>33.25</b>
<b>SANDOW-N-50</b>	rl de 50 m	<b>62.06</b>
<b>SANDOW-N-100</b>	rl de 100 m	<b>118.88</b>

## TENDEUR PENTA



- Sandow Ø 5 mm
- Pour œillets Ø 11 mm minimum

**nouveau!** N : Disponible aussi en noir

Référence	Longueur	Prix
<b>TEND-18N</b>	180 mm	<b>1.02</b>
<b>TEND-22N</b>	220 mm	<b>1.17</b>
<b>TEND-26</b>	260 mm	<b>1.27</b>
<b>TEND-30N</b>	300 mm	<b>1.33</b>
<b>TEND-40</b>	400 mm	<b>1.42</b>
<b>TEND-50N</b>	500 mm	<b>1.63</b>

Sandow avec butée 1/4 de tour pour glisser dans l'œillet

## SANDOW CROCHET



- Sandow Ø 6 mm
- **TEND-01** : crochet métal plastifié 500 mm
- **TEND-02** : crochet métal plastifié 260 mm + finition quart de tour
- Pour œillets Ø 15 mm

Référence	Désignation	Prix
<b>TEND-01</b>	crochet + sandow simple	<b>1.39</b>
<b>TEND-02</b>	crochet + 1/4 de tour	<b>1.56</b>

## TENDEUR BOULE



- Tendeur boule Ø 27 mm
- Sandow Ø 4 mm
- Vendu par 20 pièces de la même couleur

Référence	Désignation	Prix
<b>CN-004</b>	blanc	<b>10.58</b>
<b>CN-005</b>	noir	<b>11.52</b>

x 20 pièces

## TENDEUR CROCHET



- Tendeur crochet plastique
- Sandow Ø 4 mm
- Vendu par 25 pièces de la même couleur

Référence	Désignation	Prix
<b>SFB-WH</b>	blanc	<b>15.25</b>
<b>SFB-BK</b>	noir	<b>15.25</b>

x 25 pièces

## TENDEUR CROCHET



- Tendeur crochet 40 mm
- Sandow Ø 4 mm
- Vendu par 50 pièces de la même couleur

Référence	Désignation	Prix
<b>CN-002</b>	blanc	<b>30.93</b>
<b>CN-003</b>	noir	<b>30.93</b>

x 50 pièces

## SERRE-CÂBLES



- Bandes auto-agrippantes noires dos à dos crochet / boucle
- **DD-HL-N25** : 25 x 2500 mm (l x L) <sup>(1)</sup>
- **CT-20-N12** : 12 x 200 mm (l x L) <sup>(2)</sup>

Référence	Conditionnement	Prix
<b>DD-HL-N25</b>	1 rl de 25 m	<b>28.38</b>
<b>CT-20-N12</b>	100 pièces	<b>28.38</b>

x 25 pièces

## DRISSE



- Corde blanche
- Ø 6 mm

Référence	Longueur	Prix
<b>DRISSE-50</b>	rl de 50 m	<b>46.81</b>
<b>DRISSE-100</b>	rl de 100 m	<b>92.22</b>

## TOURILLON BOIS



- Tourillon en bois
- Ø 20 mm
- Pour lester les bâches

Référence	Longueur	Prix
<b>T-BOIS-1</b>	1000 mm	<b>5.85</b>
<b>T-BOIS-2</b>	2000 mm	<b>11.05</b>

## RENFORTS ŒILLETS



- Renforts adhésifs transparents en PVC de 600 µ
- Traités anti-UV
- Ø 40 mm
- À placer avant la pose de l'œillet

Référence	Conditionnement	Prix
<b>PASTILLE-40</b>	250 pièces	<b>68.96</b>

x 250 pièces

## PASTILLE DOUBLE



- Pastilles transparentes en rouleau
- À plier sur le rebord des bâches
- Dimensions (l x L) :  
34 x 68 mm (déplié)  
34 x 34 mm (une fois posé)

Référence	Conditionnement	Prix
<b>PASTILLE-DOUBLE</b>	730 pièces	<b>149.30</b>

x 730 pièces

## PRESSES À ANGLES

### PRESSE À ANGLES



- Presse manuelle, très simple d'utilisation et robuste
- Permet d'arrondir les angles de tous types de supports : aluminium, PVC, carton, papier, bois...
- Changement facile des lames
- Épaisseur maximale du support : 15 mm
- Poids : 5 kg



Compatible avec matrices et œilletons métal ou plastique p. 126

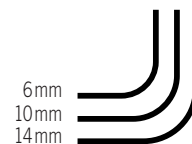

Référence	Désignation	Conditionnement	Prix
PHTICR06	presse + kit radius 6 mm	1 pièce	473.28
PHTICR10	presse + kit radius 10 mm	1 pièce	473.28
PHTICR14	presse + kit radius 14 mm	1 pièce	473.28
PHTICRCC	pastilles de rechange	3 pièces	32.96

### KITS RADIUS

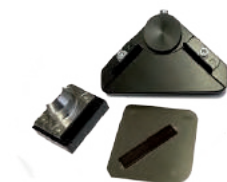

- Kits radius pour presse à angles
- Contient un socle inférieur et une lame
- Compatible avec les presses HPS025 et PHTICR

Référence	Rayon	Prix
PHTIKR06	6 mm	242.80
PHTIKR10	10 mm	242.80
PHTIKR14	14 mm	242.80

### LAMES RADIUS

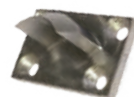

- Lames de rechange pour kits radius

Référence	Rayon	Prix
PHTICR06	6 mm	123.43
PHTICR10	10 mm	123.43
PHTICR14	14 mm	123.43

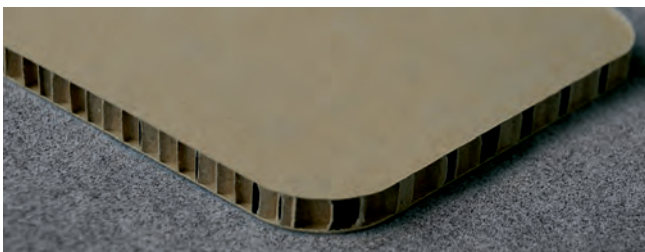

## PINCE À ANGLES

### PINCE À ANGLES



- Permet d'arrondir les angles
- Pour aluminium composite, PVC, papier ou magnétique
- Livré avec un radius de 6 mm

Référence	Désignation	Prix
CR001	pince	298.70
CR002	5 pastilles de rechange	10.81

### RADIUS



- Outils interchangeables pour la pince à angles CR001

Référence	Rayon	Prix
CR035	3,5 mm	53.95
CR060	6 mm	53.95
CR100	10 mm	53.95

## KIT PRESSE - pour œillets en métal

### PRESSE À ŒILLETS



Manuelle

- Presse manuelle, très simple d'utilisation et robuste
- Permet de percer et sertir en même temps tous types de bâches
- **Contenu du kit :**
  - 1 presse
  - + 1000 œillets laiton de 3/8" (9 mm)
  - + 1 matrice de sertissage 3/8"
- Poids : 5,8 kg

Perce et sertit en même temps.  
Pour la pose d'œillets sur bâches, PVC  
(3 mm maxi) et sur plaques alvéolaires.

Référence  
**KIT-PRESSE**

Prix  
**244.13**

### ŒILLETS AUTO-PERÇANTS

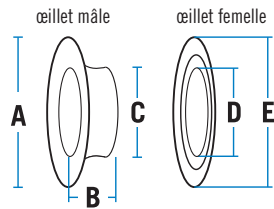

- Œillets adaptables à notre kit presse ci-dessus
- Existent en 5 tailles et 2 finitions
- Percent et sertissent en même temps



Pensez aux renforts d'œillets - page 123

Diamètre (mm)	Dimensions (mm)				
	A	B	C	D	E
5 (mâle)	10	6	5		
5 (fem.)				6,5	10
9 (mâle)	19	5,6	9		
9 (fem.)				10,8	18,5
11 (mâle)	25	6,4	11		
11 (fem.)				14	24,5
15 (mâle)	30	7	15		
15 (fem.)				17	29,5



Référence	Code boîte	Diamètre (mm)	Désignation	Conditionnement	Prix
KIT-5	-	5	matrice de sertissage	1 pièce	42.53
ŒILLET-5L	3/16"	5	laiton	2500 pièces	74.26
ŒILLET-5N	3/16"	5	acier nickelé	2500 pièces	87.63
KIT-9	-	9	matrice de sertissage	1 pièce	53.03
ŒILLET-9L	3/8"	9	laiton	1000 pièces	72.68
ŒILLET-9N	3/8"	9	acier nickelé	1000 pièces	79.31
KIT-11	-	11	matrice de sertissage	1 pièce	60.96
ŒILLET-11L	7/16"	11	laiton	500 pièces	62.52
ŒILLET-11N	7/16"	11	acier nickelé	500 pièces	70.98
KIT-15	-	15	matrice de sertissage	1 pièce	69.04
ŒILLET-15L	9/16"	15	laiton	250 pièces	64.30
ŒILLET-15N	9/16"	15	acier nickelé	250 pièces	70.98



**PRESSES - pour œillets en plastique ou métal**

**PRESSE À ŒILLETS**



Manuelle

- Presse manuelle, très simple d'utilisation et robuste
- Permet de percer et sertir en même temps tous types de bâches PVC
- **Contenu du kit HPS025 :**  
1 presse + 250 œillets transparents en plastique Ø 12 mm + 1 matrice de sertissage Ø 12 mm
- Œillets compatibles avec le kit: œillets plastique OP12 ci-dessous
- Poids: 5 kg

Compatible avec **KITS RADIUS** p. 124



Référence	Diamètre intérieur	Désignation	Conditionnement	Prix
HPS025	Ø 12 mm	kit HPS025	1 pièce	289.59

**QUEEN / SPEED QUEEN**



QUEEN

SPEED QUEEN

- Presse pneumatique semi-automatique pour œillets en plastique
- Commande par bouton pression pour la série **QUEEN**
- Commande par pédale pour la série **SQUEEN**
- Recommandée pour la pose d'œillets sur bâches PVC
- Non recommandée pour les textiles
- Œillets 12 ou 16 mm de diamètre compatibles, autre diamètre possible avec la matrice de sertissage adaptée
- Changement de matrice possible
- Poids: 9 kg - pression: 6 bars - débit: 5,5 L.
- Livrée avec un CD de démonstration

Livrée sans compresseur, voir **SD-C2** p. 424



chariot en option  
**QUEEN-CHARIOT: CHF 171.36**

Référence	Diamètre intérieur	Désignation	Conditionnement	Prix
QUEEN-12	Ø 12 mm	presse (avec bouton pression)	1 pièce	1 295.55
QUEEN-16	Ø 16 mm	presse (avec bouton pression)	1 pièce	1 295.55
SQUEEN-12	Ø 12 mm	presse (avec pédale)	1 pièce	1 508.96
SQUEEN-16	Ø 16 mm	presse (avec pédale)	1 pièce	1 508.96

**ŒILLETS MÉTAL**



- Matrices et œillets adaptables aux presses **Queen, Speed Queen, HPS025** et aux presses à angles **PHTICR**

Pensez aux renforts d'œillets p. 123

Référence	Diamètre intérieur - hauteur	Désignation	Conditionnement	Prix
MDMS2	Ø 9,5 mm	matrice de sertissage	1 pièce	69.14
PCFE95634	Ø 9,5 mm	œillets acier nickelé	500 pièces	32.66
MDMS3	Ø 11,5 mm	matrice de sertissage	1 pièce	80.65
PCFE115634	Ø 11,5 mm	œillets acier nickelé	500 pièces	45.97
MDMS4	Ø 15,2 mm	matrice de sertissage	1 pièce	92.15
PCFE152634	Ø 15,2 mm	œillets acier nickelé	500 pièces	69.43

**ŒILLETS PLASTIQUE**



Ø int.  
12 ou 16 mm

- Les matrices **KIT-12** et **KIT-16** s'adaptent sur les presses **Queen, Speed Queen, HPS025** et sur les presses à angles **PHTICR**
- Œillets adaptables aux presses **Evolution, Autocross (OP12), Queen, Speed Queen, HPS025** et aux presses à angles **PHTICR**
- Existent en 2 diamètres (12 et 16) et 2 coloris (transparents et blancs)
- L'œillet plastique évite la corrosion, il est parfaitement adapté pour les milieux salins

Pensez aux renforts d'œillets p. 123

\*pour matériaux plus épais de type plaque alvéolaire

Référence	Diamètre intérieur - hauteur	Désignation	Conditionnement	Prix
KIT-12	Ø 12 mm	matrice de sertissage	1 pièce	135.66
OP12I000	Ø 12 x 8,5 mm	œillets transparents	1000 pièces	93.52
OP12I111	Ø 12 x 8,5 mm	œillets blancs	1000 pièces	93.52
OP12P000	Ø 12 x 10,8 mm*	œillets transparents	1000 pièces	93.52
OP12P111	Ø 12 x 10,8 mm*	œillets blancs	1000 pièces	93.52
KIT-16	Ø 16 mm	matrice de sertissage	1 pièce	135.66
OP16I000	Ø 16 x 8,5 mm	œillets transparents	1000 pièces	137.90
OP16I111	Ø 16 x 8,5 mm	œillets blancs	1000 pièces	137.90

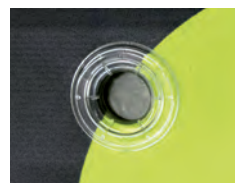

## PRESSE PNEUMATIQUE

## EVOLUTION



Chargement automatique

- Presse automatique pour œillets en plastique à commande par pédale
- Alimentation automatique des œillets et rondelles
- Pose précise de l'œillet grâce au pointeur laser et au guide de positionnement assurant une distance identique entre le bord de la bâche et les œillets
- Non recommandée pour les textiles
- Œillets 12 ou 16 mm de diamètre: impossible de changer la matrice
- Dimensions: 68 x 40 x 74 cm
- Poids: 58 kg - pression: 6 bars - débit: 8 L.
- Utilisation impérative des œillets **OP12** ou **OP16**



Livrée sans compresseur, voir SD-C2 p. 424

Référence	Diamètre intérieur	Désignation	Conditionnement	Prix
EVOL-12	Ø 12 mm	presse	1 pièce	7 544.56
EVOL-16	Ø 16 mm	presse	1 pièce	7 544.56

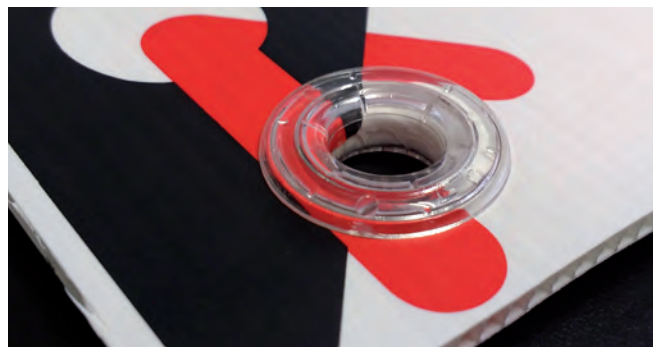
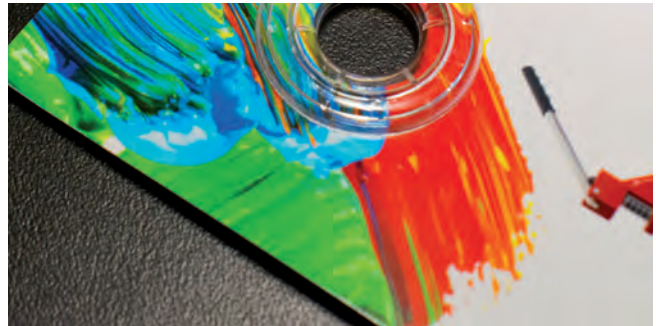

## PRESSE ÉLECTRIQUE

## J239



Garantie 1 an

- Presse électrique semi-automatique pour œillets en métal
- Commande par pédale
- 2 distributions pour poser les œillets avec les rondelles distribuables
- Fonctionne sur différents matériaux: tissus, plastiques, bâches PVC...
- Détecteur de rondelle qui empêche de poser l'œillet sans la rondelle
- Perfore et pose simultanément
- Equipée d'un dispositif de sécurité par anneau et carter fixe
- Option viseur optique laser point rouge en fonctionnement électrique
- Dimensions: 90 x 70 x 149 cm
- Poids: 138 kg - 220V (monophasé)

 Délai sur commande  
(3 à 4 semaines)

Référence	Diamètre intérieur	Désignation	Conditionnement	Prix
J239	Ø 12 mm	presse semi-automatique	1 pièce	14 450.00
J239-LASER	-	laser	1 pièce	531.25
MAB12-ACIER	Ø 12 mm	œillets acier	1 000 pièces	75.00
MAB12-LAITON	Ø 12 mm	œillets laiton nickelé	1 000 pièces	103.75
MAB12-INOX	Ø 12 mm	œillets inox	1 000 pièces	118.75





## PEINTURE P.V.C. FINCKH



### Descriptif

Les peintures FINCKH à séchage très rapide et à l'aspect brillant, sont formulées pour tous supports (P.V.C. rigides, souples, adhésifs, vinyliques et plus

spécialement pour les bâches plastique). Elles ont un excellent pouvoir couvrant, résistent aux intempéries et ne prennent pas la salissure à l'usure. Après séchage, ces encres ne collent pas.

### Diluant

Utiliser le diluant spécialement étudié pour ces peintures.

- au pinceau ou au rouleau : diluant retardateur ou diluant pistolet
- au pistolet : uniquement diluant pistolet.

### Miscibilité et résistance

Toutes les teintes sont miscibles entre elles. Les couleurs ont une très bonne résistance à la lumière et aux intempéries. Cette résistance varie selon le lieu d'exposition et l'épaisseur de la couche.

### Indications de sécurité

- Nocif par ingestion, inhalation, contact avec la peau et les yeux
- Ne pas respirer les vapeurs
- En cas de ventilation insuffisante, porter un appareil respiratoire approprié
- Conserver hors de la portée des enfants
- Ne pas jeter les résidus à l'égout.

### Spécificités

- Conditionnement : 1 kg
- Rendement : 7 à 9 m<sup>2</sup> par pot et par couche, suivant le support
- Temps de séchage : 40 à 60 minutes
- Dilution : en sérigraphie ou rouleau : 10 % - au pistolet : 40 %



### Chablon recommandé

810 S page 22

Référence	Réf. RAL	Coloris (FR)	Coloris (DE)	Réf. Coloris	Prix au kg
FINCKH-717001	1016	citron	zitron	01	101.76
FINCKH-717002		jaune clair	gelb hell	02	101.76
FINCKH-717003		jaune moyen	gelb mittel	03	101.76
FINCKH-717004		jaune d'or	goldgelb	04	101.76
FINCKH-717005		orange clair	orange gelblich	05	101.76
FINCKH-717006	2004	orange	orange	06	101.76
FINCKH-717007		rouge orangé	zinnober	07	101.76
FINCKH-717008	3020	rouge vermillon	mohnroot	08	101.76
FINCKH-717009		rouge vif	dunkelrot	09	101.76
FINCKH-717010		rouge feu	karmin	10	101.76
FINCKH-717011	4010	magenta	magenta	11	73.32
FINCKH-717012		violet rouge	violett rötlich	12	73.32
FINCKH-717013		violet bleu	violett bläulich	13	73.32
FINCKH-717014		bleu marine	blau roetl	14	73.32
FINCKH-717015		bleu roi	blau dunkel	15	73.32
FINCKH-717016		bleu reflex	blau ultramarin	16	73.32
FINCKH-717017	5015	bleu azur	blau	17	73.32
FINCKH-717018		bleu cobalt	blau cobalt	18	73.32
FINCKH-717019		bleu vert	blau-grün	19	73.32
FINCKH-717020	5018	turquoise	blau türkis	20	73.32
FINCKH-717021		vert tilleul	reseda	21	101.76
FINCKH-717022		vert clair	gruen mittel	22	101.76
FINCKH-717023	6032	vert d'herbe	gruen blaueul	23	101.76
FINCKH-717024	6002	vert foncé	gruen dunkel	24	101.76
FINCKH-717025		ocre jaune	-	25	101.76
FINCKH-717026	8004	brun clair	braun hell	26	101.76
FINCKH-717027		brun foncé	braun dunkel	27	101.76
FINCKH-717028	9005	noir	schwarz	28	73.65
FINCKH-717029	9003	blanc	weiss	29	73.65
FINCKH-717030	9006	argent	silber	30	87.04
FINCKH-717031		or	gold	31	87.04

## DILUANTS ET VERNIS

### SG-100

- Diluant retardateur



Référence	1 kg	5 kg
700010	52.22	-
700010-5	-	220.94

### SG-300

- Diluant



Référence	1 kg	5 kg
700030	46.87	-
700030-5	-	203.53

### K-810

- Diluant pistolet



Référence	1 kg	5 kg
700081	41.24	-
700081-5	-	167.38

### VERNIS FINCKH

- Vernis incolore
- PVC rigide ou souple



Référence	1 kg
733042	68.02

**BROSSES ET PINCEAUX - pour la réalisation de décors**



Disponibles jusqu'à épuisement du stock

**355LC**



- Brosse à lettres, carrée en pure martre pour aplats et apports de matière en épaisseur
- Pour peindre les lettres dans un décor

N°	4	6	8	10	12	14	16	18	20
Prix	10.04	11.45	14.06	17.74	28.45	36.15	54.90	82.48	102.57

**1005PV**



- Brosse à lettres biseautée en pure martre pour aplats et apports de matière en épaisseur
- Pour peindre les lettres dans un décor

N°	2	4	6	8	10	12	14	16
Prix	4.89	5.09	5.25	5.46	6.00	6.43	6.96	8.09

**1110-PL**



- Brosse à patiner pour un effet de texture ou pour patiner des moulures
- Dimensions : 210 x 45 mm
- Longueur poil : 70 mm

N°	70
Prix	31.60

**375PL**



- Spalter en soie pour faire des moirés ou stries, tirer et adoucir les glacis pour les couches de fonds, vernis et grands aplats

N°	40	60	100
Prix	6.96	8.90	16.74

**7624-BB**



- Brosse madeleine
- Pour travail sur une matière dense et pour faire des raccords dans un décor

N°	6	8	10	12	14	16	18	20	22
Prix	3.28	3.55	3.62	4.02	4.23	4.59	5.32	6.70	9.11

**6795RB**



- Brosse à recharger en soie, bout rond bombé pour le blaireutage et le travail des fonds
- Pour faire ressortir les moulures, les ornements et faire des contrastes

N°	2	4	6	8	10	12
Prix	1.74	1.87	2.01	2.21	2.66	3.15

**209FP**



- Brosse à marbrer en soie avec ligature métal
- Pour des traits fins et continus afin d'imiter le marbre

N°	6	8	10
Prix	8.50	8.57	8.70

**685RO**



- Brosse pouce soie
- Ronde bout pointu
- Virole acier cuivré

N°	0	2	4	5	6	8
Prix	9.53	10.81	14.58	15.80	17.81	21.83

**224-FL**



- Brosse en martre ronde à poils longs
- Pour les contours et traits fins
- Pour les maquettes, retouches, restaurations et travaux à l'encre de chine

N°	2	4	6	8	10	12	14	16
Prix	6.99	7.10	7.77	8.84	12.05	16.54	23.16	35.75

**389PL**



- Spalter blaireau
- Pour un rendu de surface comme au pistolet, pour faire des moirés ou spaltés ainsi que pour les couches de fonds et vernis

N°	40	60
Prix	38.16	59.59

**7122-CC**



- Brosse plate carrée en soie douce
- Pour les retouches et la réalisation de tableaux

N°	2	4	6	8	10	12	16	20
Prix	4.59	4.75	4.97	5.09	5.36	5.76	8.97	14.73

**159CC**



- Brosse en martre plate carrée
- Pour les travaux en épaisseur

N°	8	12	16
Prix	11.11	19.08	30.46

## OUTILLAGE TAPISSERIE



Retrouvez toute notre gamme de supports pour la décoration murale pages 271 à 284

## CISEAUX DE COLLEUR



- Ciseaux en acier inoxydable
- Longueur 210 mm
- Anneaux bi-matière isolants
- Ambidextre

Référence	Prix
<b>3383000</b>	<b>12.36</b>

## CAMION BEC VERSEUR



- Seau à peinture rectangulaire - 7 L
- Grille d'essorage incorporée et bec verseur
- Camion en polypropylène souple avec anse métal
- Dimensions : 290 x 210 x 200 mm

Référence	Désignation	Prix
<b>753007</b>	<i>rouge</i>	<b>5.88</b>

## ROULETTE EBONITE



- Roulette pour le marouflage des joints de tous revêtements muraux
- Fût Ebonite
- Manche en bois de hêtre PEFC
- Qualité professionnelle

Référence	Prix
<b>334000</b>	<b>9.60</b>

## ROULEAU À MAROUFLER



- Rouleau pour maroufler les joints difficiles d'accès
- Manchon en caoutchouc souple
- Poignée creuse en polypropylène
- Perchable

Référence	Désignation	Prix
<b>981500</b>	<i>50 mm</i>	<b>7.20</b>

## CARTE À MAROUFLER



- Carte rigide
- Dimensions 260 x 155 mm

Référence	Prix
<b>914</b>	<b>5.80</b>

## FIL À PLOMB CRAYON



- Pour contrôler l'aplomb à la pose des revêtements muraux
- Corps laitoné forme crayon
- Longueur 100 mm - Ø 16 mm
- Livré avec 1 plaquette et 3 m de ficelle

Référence	Prix
<b>3410000</b>	<b>7.68</b>

## RÈGLE À ÉMARGER



- Pour émarger, masquer, tracer
- Lame inox
- Poignée en polypropylène

Référence	Désignation	Prix
<b>103000</b>	<i>600 mm</i>	<b>11.76</b>

## BROSSE À ÉPOUSSETER FIBRE VINYLE



- Fibres vinyle fleuré marron
- Sortie fibres 52 mm - 4 rangs
- Poignée en polypropylène

Référence	Désignation	Prix
<b>711500</b>	<i>240 mm</i>	<b>5.76</b>

## ROULEAU DE CHANTIER



- Manchon fibres polyester 12 mm
- Poignée creuse en polypropylène
- Tige Ø 8 mm
- Perchable
- Pour encollage des toiles de verre, intissés et papiers peints

Référence	Désignation	Prix
<b>2961580</b>	<i>180 mm</i>	<b>9.36</b>

## BALAI DE COLLEUR FIBRE CRIN



- Balai pour maroufler les papiers peints les plus délicats
- Crin naturel
- Sortie fibres 50 mm - 4 rangs
- Poignée en bois vernis

Référence	Désignation	Prix
<b>1310500</b>	<i>300 mm</i>	<b>15.36</b>

# LEDS



## RUBANS LEDS - pour l'éclairage et la décoration

### RUBAN DE LEDS



Largeur 10 mm RoHS CE

- Ruban de LEDS adhésivé 12 V - largeur 10 mm
- Sécable tous les 50 mm
- Puissance 13,2 W/mètre
- Idéal pour l'éclairage urbain, éclairage des vitrines, étagères, mise en valeur de produits...
- IP68 résistant à l'humidité
- Utilisation intérieure ou extérieure

Référence	Désignation	Flux lumineux (lm)	Prix
SMD-2835-PW	5 mètres - blanc pur	1 200	42.47

### RUBAN DE LEDS



Largeur 8 mm RoHS CE

- Ruban de LEDS adhésivé 12 V - largeur 8 mm
- Sécable tous les 50 mm
- Puissance 9 W/mètre
- Idéal pour l'éclairage des vitrines, étagères, mise en valeur de produits...
- IP33
- Utilisation intérieure



Référence	Désignation	Flux lumineux (lm)	Prix
SMD-3528-PW	5 mètres - blanc pur	840	35.46
SMD-3528-R	5 mètres - rouge	840	35.46
SMD-3528-G	5 mètres - vert	840	35.46
SMD-3528-B	5 mètres - bleu	840	35.46
SMD-3528-Y	5 mètres - jaune	840	35.46

### RUBAN DE LEDS

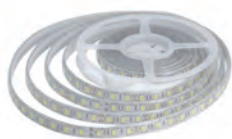

Largeur 10 mm RoHS CE

- Ruban de LEDS adhésivé 12 V - largeur 10 mm
- Sécable tous les 50 mm
- Puissance 12 W/mètre
- Idéal pour l'éclairage urbain, éclairage des vitrines, étagères, mise en valeur de produits...
- IP68 résistant à l'humidité
- Utilisation intérieure ou extérieure
- À combiner avec le modulateur de couleurs **WG02** ci-dessous

Référence	Désignation	Flux lumineux (lm)	Prix
SMD-5050-RGB	5 mètres - rouge/vert/bleu	1 200	58.20

### MODULATEUR DE COULEURS



- Modulateur de couleurs 12V avec télécommande
- Puissance 288 W
- Poids 85 g
- Dimensions : 100 x 45 x 23 mm (LxIxh)
- Réglage de la vitesse, de l'intensité et de la couleur
- Fonctionne avec 2 piles LR03 AAA (non fournies)

Compatible  
SMD-5050-RGB

Référence	Désignation	Prix / unité
WG02	modulateur et télécommande	35.75

## RUBANS LEDS - pour la décoration

### RUBAN LED NÉON



rail droit

clip droit  
pré-percé pour vissage

embout initial



embout final



Largeur 6 mm RoHS CE

- Ruban silicone de LEDS 12V - largeur 6 mm
- Sécable tous les 10 mm
- Puissance 10 W/mètre
- Angle de diffusion de la lumière 120°
- IP65 résistant à l'humidité
- Résistance aux températures de -20 à +45°C
- Utilisation intérieure ou extérieure

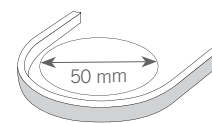

Diamètre minimal de courbe

	Référence	Désignation	Flux lumineux (lm)	Prix
RUBANS	<b>N0612-PW</b>	5 mètres - blanc pur	280	75.50
	<b>N0612-CW</b>	5 mètres - blanc	280	75.50
	<b>N0612-WW</b>	5 mètres - blanc chaud	280	75.50
	<b>N0612-R</b>	5 mètres - rouge	280	75.50
	<b>N0612-G</b>	5 mètres - vert	280	75.50
	<b>N0612-B</b>	5 mètres - bleu	280	75.50
	<b>N0612-Y</b>	5 mètres - jaune	280	75.50
ACCESSOIRES	Référence	Désignation	Conditionnement	Prix
	<b>CLIP-612</b>	clip droit aluminium - 20 x 6 x 13 mm	50 pièces	0.57
	<b>RAIL-612</b>	rail droit aluminium - 1000 x 6 x 13 mm	1 pièce	7.87
	<b>CAP-612</b>	embout initial plastique	5 pièces	0.94
	<b>END-612</b>	embout final plastique	5 pièces	0.94

### RUBAN LED NÉON



rail droit

clip droit  
pré-percé pour vissage

embout initial



embout final



Largeur 8 mm RoHS CE

- Ruban silicone de LEDS 12V - largeur 8 mm
- Sécable tous les 10 mm
- Puissance 10 W/mètre
- Angle de diffusion de la lumière 120°
- IP65 résistant à l'humidité
- Résistance aux températures de -20 à +45°C
- Utilisation intérieure ou extérieure

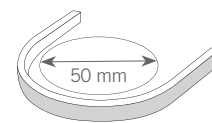

Diamètre minimal de courbe

	Référence	Désignation	Flux lumineux (lm)	Prix
RUBANS	<b>N0816-PW</b>	5 mètres - blanc pur	280	84.94
	<b>N0816-CW</b>	5 mètres - blanc	280	84.94
	<b>N0816-WW</b>	5 mètres - blanc chaud	280	84.94
	<b>N0816-R</b>	5 mètres - rouge	280	84.94
	<b>N0816-G</b>	5 mètres - vert	280	84.94
	<b>N0816-B</b>	5 mètres - bleu	280	84.94
	<b>N0816-Y</b>	5 mètres - jaune	280	84.94
ACCESSOIRES	Référence	Désignation	Conditionnement	Prix
	<b>CLIP-816</b>	clip droit aluminium - 20 x 8 x 13 mm	50 pièces	0.57
	<b>RAIL-816</b>	rail droit aluminium - 1000 x 8 x 13 mm	1 pièce	7.87
	<b>CAP-816</b>	embout initial plastique	5 pièces	0.94
	<b>END-816</b>	embout final plastique	5 pièces	0.94

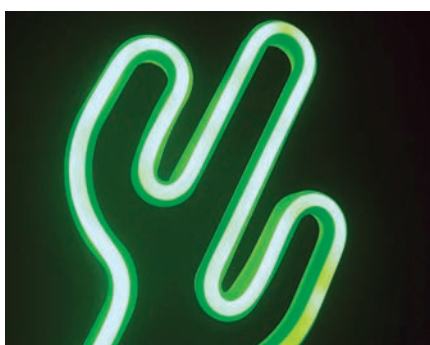

## MODULES LEDS - pour lettrages et caissons lumineux

### MODULE 1 LED



Angle 170° - avec polarité

- Capsule diffusante - 12V - 1,5W
- Angle de diffusion de la lumière 170°
- Module adhésif
- IP68 résistant à l'humidité
- Résistance aux températures de -20 à +60°C
- Dimensions: 20 x 23 x 7 mm (L x l x h)
- Durée de vie: 55 000 heures

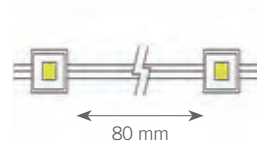

Référence	Désignation	Intensité lumineuse (mcd)	Lot de 10 pièces	Lot de 40 pièces
<b>LED-Z1U-W</b>	1 LED - blanc	21 000	<b>1.10</b>	<b>1.06</b>

### MODULE 2 LEDS



RoHS CE

Angle 160° - sans polarité

- Capsule diffusante - 12V - 0,72W
- Angle de diffusion de la lumière 160°
- Module adhésif
- IP68 résistant à l'humidité
- Résistance aux températures de -20 à +60°C
- Dimensions: 43 x 15 x 8 mm (L x l x h)
- Durée de vie: 55 000 heures

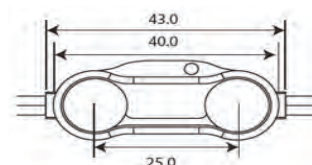

espace entre les modules: 65 mm

Référence	Désignation	Intensité lumineuse (mcd)	Lot de 10 pièces	Lot de 50 pièces
<b>LED-C02-W160</b>	2 LEDS - blanc	21 000	<b>1.07</b>	<b>1.03</b>

### MODULE 3 LEDS



RoHS CE

Angle 160° - sans polarité

- Capsule diffusante - 12V - 0,72W
- Angle de diffusion de la lumière 160°
- Module adhésif
- IP68 résistant à l'humidité
- Résistance aux températures de -20 à +60°C
- Dimensions: 68 x 15 x 8 mm (L x l x h)
- Durée de vie: 55 000 heures



espace entre les modules: 80 mm

Référence	Désignation	Intensité lumineuse (mcd)	Lot de 10 pièces	Lot de 50 pièces
<b>LED-C03-W160</b>	3 LEDS - blanc	21 000	<b>1.60</b>	<b>1.56</b>

### MODULE COULEURS



RoHS CE

Angle 125°

- Capsule diffusante - 12V - 0,72W
- Angle de diffusion de la lumière 125°
- Module adhésif
- IP68 résistant à l'humidité
- Résistance aux températures de -20 à +60°C
- Dimensions: 68 x 15 x 8 mm (L x l x h)
- Durée de vie: 55 000 heures

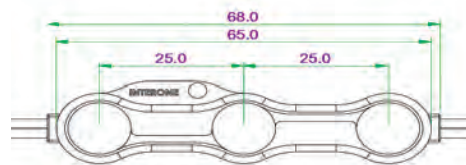

espace entre les modules: 80 mm

Référence	Désignation	Intensité lumineuse (mcd)	Lot de 10 pièces	Lot de 50 pièces
<b>LED-C03-R</b>	3 LEDS - rouge	6 000	<b>1.86</b>	<b>1.79</b>
<b>LED-C03-G</b>	3 LEDS - vert	12 000	<b>1.86</b>	<b>1.79</b>
<b>LED-C03-B</b>	3 LEDS - bleu	3 000	<b>1.86</b>	<b>1.79</b>
<b>LED-C03-RGB</b>	3 LEDS - rouge/vert/bleu	1 000/2 500/800	<b>1.86</b>	<b>1.79</b>

**Modulateur de couleurs manuel (à combiner avec LED-C03-RGB)**

Référence	Désignation	Dimensions (L x l)	Puissance	Prix / unité
<b>FCC-1</b> <span style="color: red; font-weight: bold;">nouveau!</span>	modulateur 12V - 8 modes	90 x 60 mm	200 W	<b>24.44</b>

### MODULE 4 LEDS



Angle 140° - sans polarité

- Capsule diffusante - 12V - 1,44W
- Angle de diffusion de la lumière 140°
- Module adhésif
- IP68 résistant à l'humidité
- Résistance aux températures de -20 à +60°C
- Dimensions: 43 x 43 x 7 mm (L x l x h)
- Durée de vie: 55 000 heures

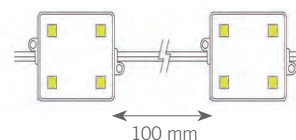

Référence	Désignation	Intensité lumineuse (mcd)	Lot de 10 pièces	Lot de 50 pièces
<b>LED-Z4U-W</b>	4 LEDS - blanc	21 000	<b>1.79</b>	<b>1.70</b>

## MODULES LEDS - pour lettrages et caissons lumineux

### MODULE 3 LEDS



RoHS

Compact - avec polarité

- Epoxy moulé - 12 V - 0,48 W
- Angle de diffusion de la lumière 125°
- Module adhésif
- IP68 résistant à l'humidité
- Résistance aux températures de -30 à +70°C
- Dimensions : 29 x 6 x 5 mm (L x l x h)
- Durée de vie : 55 000 heures

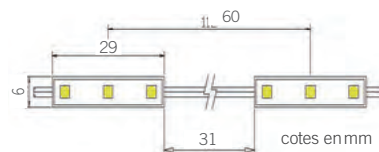

Référence	Désignation	Intensité lumineuse (mcd)	Lot de 10 pièces	Lot de 100 pièces
<b>LED-Z03-W</b>	<i>3 LEDS - blanc</i>	<i>13 500</i>	<b>1.34</b>	<b>1.26</b>

### MODULE 1 MINI-LED



Mini-LED - avec polarité

- Capsule diffusante pour petit lettrage - 12 V - 0,24 W
- Angle de diffusion de la lumière 160°
- Module adhésif
- IP68 résistant à l'humidité
- Résistance aux températures de -20 à +60°C
- Dimensions : 12 x 8 x 6 mm (L x l x h)
- Durée de vie : 55 000 heures

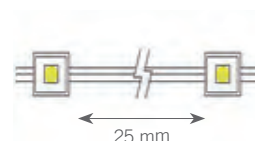

Référence	Désignation	Intensité lumineuse (mcd)	Lot de 10 pièces	Lot de 100 pièces
<b>LED-Z1S-W</b>	<i>1 LED - blanc</i>	<i>21 000</i>	<b>1.13</b>	<b>1.07</b>

### MODULE RVB / BLANC

nouveau!



RoHS

Angle 120°

- Epoxy moulé - 12 V - 0,72 W
- Angle de diffusion de la lumière 120°
- Module adhésif
- IP68 résistant à l'humidité
- Résistance aux températures de -20 à +60°C
- Dimensions : 65 x 12,6 x 8,2 mm (L x l x h)
- Durée de vie : 55 000 heures

Attention au sens de branchement

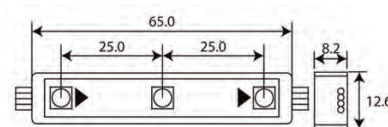

Référence	Désignation	Intensité lumineuse (mcd)	Lot de 10 pièces	Lot de 50 pièces
<b>LED-03S-RGB</b>	<i>3 LEDS - rouge/vert/bleu/blanc</i>	<i>1 000/2 500/800/13 000</i>	<b>2.95</b>	<b>2.81</b>

Modulateur de couleurs + télécommande (à combiner avec LED-03S-RGB)

Référence	Désignation	Dimensions (L x l x h)	Poids	Prix / unité
<b>HCO08</b>	<i>modulateur 12V - 133 effets</i>	<i>130 x 70 x 25 mm</i>	<i>280 g</i>	<b>35.75</b>

## TRANSFORMATEURS ET INTERRUPTEUR

### TRANSFORMATEURS



CE

- Transformateurs 220 volts / 12 volts
- À placer entre les LEDS et le secteur
- IP68 résistant à l'humidité
- Résistance aux températures de -40 à +50°C



Le transformateur dégage de la chaleur

Référence	Puissance utile	Dimensions (L x l x H)	Ampères	Prix / unité
<b>LED-WRT-60</b> (boîtier aluminium)	<i>60 W</i>	<i>42 x 170 x 38 mm</i>	<i>5,00</i>	<b>36.18</b>
<b>LED-WRT-100</b> (boîtier aluminium)	<i>70 W</i>	<i>48 x 193 x 38 mm</i>	<i>7,10</i>	<b>61.35</b>
<b>LED-WRT-150</b> (boîtier aluminium)	<i>105 W</i>	<i>57 x 212 x 43 mm</i>	<i>10,80</i>	<b>77.08</b>
<b>LED-WRT-200</b> (boîtier aluminium)	<i>140 W</i>	<i>74 x 209 x 47 mm</i>	<i>13,30</i>	<b>92.81</b>
<b>LED-WRT-300</b> (boîtier aluminium)	<i>210 W</i>	<i>74 x 248 x 47 mm</i>	<i>20,00</i>	<b>108.54</b>

### INTERRUPTEUR POMPIER



- Dispositif basse tension de coupure d'urgence et de sectionnement manuel, bipolaire
- 230 V - 2 x 16 ampères avec lampe
- Obligatoire pour toute enseigne lumineuse installée depuis le 1<sup>er</sup> janvier 1999
- Conforme aux exigences des normes **EN 60669-1** (2000) et **EN 60669-2-6** (2012), imposant un système de verrouillage prévu pour empêcher la manoeuvre non intentionnelle de la position OFF (0) vers la position ON (1)

Référence	Désignation	Prix / unité
<b>INTER-POMPIER</b>	<i>interrupteur pompier</i>	<b>65.00</b>

# BIBLIOTHÈQUES & NUANCIERS



## BIBLIOTHÈQUES D'IMAGES

### CAR SPÉCIAL



Version 30 : 2023-2024

- C'est l'outil indispensable pour le marquage professionnel de véhicules. Vous disposerez de tous les véhicules actuels à l'échelle précise avec vues de face, de côté et de dessus.
- **Nouvelle version 2024 :**  
plus de 58 000 illustrations disponibles
- **Deux possibilités :**
  - **CAR-SPECIAL :** version avec 4 DVDs et livre. En plus de votre pack, vous recevrez un login et mot de passe pour télécharger jusqu'au 31 août 2024
  - **CAR-ONLINE :** version en ligne. Vous recevrez dans les 24/48h après votre commande un login et un mot de passe valable 1 an à la date de votre commande.
- **Les plus :**
  - Logiciel 3D pour une présentation très professionnelle de vos réalisations. Disponible en quelques clics !
  - Possibilité de télécharger gratuitement + de 1200 illustrations pour mettre en page vos réalisations
- **La découpe des films pour vitres teintées n'est pas possible avec ce logiciel. La 3D n'est pas prise en compte pour les vitres.**

Référence	Désignation	Prix
<b>CAR-SPECIAL</b>	4 DVDs + 1 livre	<b>478.80</b>
<b>MAJ-CAR</b>	mise à jour - 4 DVDs + 1 livre	<b>238.80</b>
<b>CAR-ONLINE</b>	téléchargement en ligne	<b>358.80</b>
<b>MAJ-CAR-ONLINE</b>	mise à jour en ligne	<b>190.80</b>
<b>SILH-CARSPE</b>	silhouette à l'unité - téléchargement en ligne	<b>28.80</b>
<b>SILH-CARSPE-3D</b>	téléchargement en ligne	<b>58.80</b>

### BUTTERFLY CLOUD +



Avec manuel

- Bibliothèque en ligne de cliparts
- 50 000 motifs vectorisés
- Abonnement annuel
- Manuel avec aperçus des motifs

Référence	Désignation	Prix
<b>BUTTERFLY</b>	abonnement	<b>477.60</b>
<b>MAJ-BUTTERFLY</b>	renouvellement	<b>357.60</b>

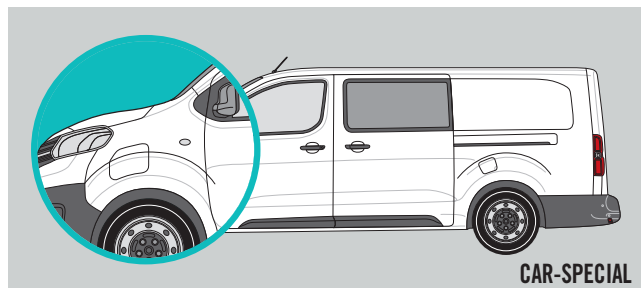

CAR-SPECIAL

### BUTTERFLY CLOUD



Sans manuel

- Bibliothèque en ligne de cliparts
- 50 000 motifs vectorisés
- Abonnement annuel
- Version sans manuel

Référence	Désignation	Prix
<b>BUTTERFLY-C</b>	abonnement	<b>357.60</b>

### PHOTO CLOUD



Sans manuel

- Bibliothèque en ligne de photos
- 5 millions de photos
- Abonnement annuel

Référence	Désignation	Prix
<b>PHOTOCLOUD</b>	abonnement	<b>597.60</b>



## NUANCIERS RAL ET PANTONE

### NUANCIER RAL



- Collection RAL Classic
- 213 couleurs
- Il sert à sélectionner visuellement les teintes RAL

Référence **EVENT-RAL** Prix **36.71**

### NUANCIER PANTONE FORMULA



- "Formula Guide"
- 2 éventails pour une sécurité dans le choix et la comparaison des couleurs - une finition couchée et non couchée

Référence **PANTONE-FORMULA** Prix **233.98**

### NUANCIER PANTONE BRIDGE



- "Color Bridge"
- Pour établir la correspondance entre les couleurs RVB, CMJN et Pantone

Référence **PANTONE-BRIDGE** Prix **269.45**



## NUANCIERS FILMS DE DÉCOUPE

### NUANCIERS ORAFOL

ORAFOL



- Format éventail
- Retrouvez les nuanciers numériques ORACAL pour Illustrator, CorelDraw, Freehand et Unilet sur le site : [www.orafol.com/fr/europe/support](http://www.orafol.com/fr/europe/support) - rubrique "Nuanciers pour programmes graphiques"

Référence	Films	Prix	Référence	Films	Prix
<b>EVENT-451</b>	451-631-6510-7510-8300	<b>18.30</b>	<b>EVENT-970</b>	série 970RA	<b>19.05</b>
<b>EVENT-551</b>	série 551	<b>11.40</b>	<b>EVENT-975</b>	975 carbone et texture	<b>20.25</b>
<b>EVENT-651</b>	séries 651G-651M	<b>13.65</b>	<b>EVENT-8500</b>	8500-8800	<b>12.45</b>
<b>EVENT-751</b>	série 751	<b>13.65</b>	<b>EVENT-GLASS-DESIGN</b>	films à motifs	<b>7.46</b>
<b>EVENT-951</b>	série 951	<b>14.70</b>	<b>EVENT-RETRO</b>	films rétro réfléchissants	<b>18.00</b>

### NUANCIERS BOOK

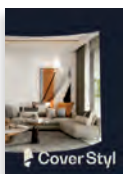

Référence	Films	Prix
<b>CLASSEUR-COVER</b>	Cover Styl	<b>78.00</b>
<b>NUANCIER-DINOC</b>	DI-NOC	<b>34.80</b>
<b>NUANCIER-FASARA</b>	FASARA	<b>34.80</b>

Classeur

### NUANCIERS ÉVENTAIL

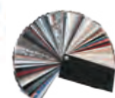

Référence	Films	Prix
<b>EVENT-9800</b>	série 9800 pro	<b>7.91</b>
<b>EVENT-M7</b>	série M7	<b>19.60</b>
<b>EVENT-2080</b>	série 2080	<b>34.80</b>
<b>EVENT-DESIGN</b>	films à motifs	<b>13.60</b>
<b>EVENT-SOLAIRE</b>	films solaires	<b>16.62</b>
<b>EVENT-COVER</b>	série Cover Styl	<b>22.27</b>
<b>NUANCIER-SQUID</b>	série Squid	<b>19.83</b>

# Romeo®

## Plotter Haute Définition 60cm

Poursuivez de plus grands projets avec passion.



# ÉQUIPEMENTS

Chargeurs de rouleaux .....	140
Supports rouleaux .....	141
Dérouleurs, clips rouleaux et transport de plaques	142
Coupeuses et tables de coupe .....	143
Plotters de découpe et accessoires .....	144 - 145



**Siser**  
SOLUTIONS POUR LE DÉCOUPE

**ROMÉO**

**nouveau!**

- Plotter de découpe HD
- Largeur de découpe maximale 600 mm
- Découpe de détails sur de nombreux supports

Retrouvez ce produit p. 144

# ÉQUIPEMENTS POUR ROULEAUX







WALL-RACK

## CHARGEURS DE ROULEAUX

### COMPACT LITE



Électrique

 LONGUEUR MAX. <b>3200 mm</b>	 POIDS MAX. <b>100 kg</b>	 DIAMÈTRE MAX. <b>400 mm</b>	 MONTÉE JUSQU'À <b>1700 mm</b>
---	---	---	--

- Chargeur de rouleaux grands formats
- Système électrique sur batterie avec chargeur intégré
- Facile d'utilisation, 1 seul opérateur nécessaire
- Déplacement multidirectionnel
- 3 niveaux de verrouillage pour stabiliser le rouleau
- Permet d'éviter les blessures au dos
- Sur roulettes à freins







Référence <b>PHTICL-LITE</b>	Dimensions (l x p x h) <b>860 x 610 x 2160 mm</b>	Poids <b>60 kg</b>	Prix <b>3 597.41</b>
---------------------------------	--	-----------------------	-------------------------

### COMPACT



Manuel

 LONGUEUR MAX. <b>5000 mm</b>	 POIDS MAX. <b>200 kg</b>	 DIAMÈTRE MAX. <b>260 mm</b>	 MONTÉE JUSQU'À <b>1250 mm</b>
---	---	---	--

- Chargeur de rouleaux grands formats
- Système hydraulique avec pédale
- Facile d'utilisation, 1 seul opérateur nécessaire
- Déplacement multidirectionnel
- Verrouillage des rampes pour stabiliser le rouleau
- Permet d'éviter les blessures au dos
- Sur roulettes à freins







Référence <b>PHTICL</b>	Dimensions (l x p x h) <b>700 x 610 x 1610 mm</b>	Poids <b>70 kg</b>	Prix <b>2 208.94</b>
----------------------------	--	-----------------------	-------------------------

### COMPACT PRO



Électrique

 LONGUEUR MAX. <b>5000 mm</b>	 POIDS MAX. <b>300 kg</b>	 DIAMÈTRE MAX. <b>300 mm</b>	 MONTÉE JUSQU'À <b>1300 mm</b>
---	---	---	--

- Chargeur de rouleaux grands formats
- Système électrique sur batterie avec indicateur et chargeur intégrés
- Facile d'utilisation, 1 seul opérateur nécessaire
- Déplacement multidirectionnel
- Verrouillage des rampes pour stabiliser le rouleau
- Permet d'éviter les blessures au dos
- Sur roulettes à freins



Référence <b>PHTICL-PRO</b>	Dimensions (l x p x h) <b>810 x 610 x 1610 mm</b>	Poids <b>107 kg</b>	Prix <b>5 480.98</b>
--------------------------------	--	------------------------	-------------------------

## SUPPORTS ROULEAUX

## RACK 9 XL

nouveau!



- Stocke jusqu'à 9 rouleaux
- Rouleaux max. Ø 180 x 1620 mm
- Pour mandrin 3" (76 mm)
- Dimensions : 615 x 515 x 515 mm
- Supporte jusqu'à 260 kg
- Structure acier et roulettes à freins
- Poids : 29 kg

Référence	Prix
<b>RACK-9-XL</b>	<b>301.88</b>

## RACK 12 XL

nouveau!



- Stocke jusqu'à 12 rouleaux
- Rouleaux max. Ø 180 x 1620 mm
- Pour mandrin 3" (76 mm)
- Dimensions : 615 x 735 x 515 mm
- Supporte jusqu'à 345 kg
- Structure acier et roulettes à freins
- Poids : 38 kg

Référence	Prix
<b>RACK-12-XL</b>	<b>345.00</b>

## MOBILE 16

nouveau!



- Stocke jusqu'à 16 rouleaux
- Rouleaux max. Ø 180 x 1620 mm
- Pour mandrin 3" (76 mm)
- Dimensions : 445 x 600 x 620 mm
- Supporte jusqu'à 460 kg
- Sur roulettes ultra-robustes à freins
- Poids : 23,5 kg

Référence	Prix
<b>PHTBM16R</b>	<b>481.25</b>

## RACK 16 XL



- Stocke jusqu'à 16 rouleaux
- Pour mandrin 3" (76 mm)
- Rouleaux max. Ø 180 x 1620 mm
- Dimensions : 665 x 750 x 750 mm
- Supporte jusqu'à 460 kg
- Structure acier et roulettes à freins
- Poids : 48 kg

Référence	Prix
<b>RACK-16-XL</b>	<b>388.13</b>

## BULL RACK



- Stocke jusqu'à 15 rouleaux
- Rouleaux max. Ø 170 x 1620 mm
- Dimensions : 1840 x 440 x 1470 mm
- Supporte jusqu'à 460 kg
- Sur roulettes à freins
- Poids : 77 kg

Référence	Désignation	Prix
<b>BULL-RACK</b>	support rouleaux	<b>899.26</b>
<b>PHTIBRC</b>	rail de coupe	<b>549.78</b>

## WALL RACK



- Stocke jusqu'à 10 rouleaux
- Rouleaux max. Ø 165 x 1620 mm
- Dimensions : 1732 x 224 x 1830 mm
- Supporte jusqu'à 300 kg
- Fixation murale
- Poids : 27 kg



Référence	Désignation	Prix
<b>WALL-RACK</b>	support rouleaux	<b>342.21</b>
<b>PHTIWRC</b>	rail de coupe	<b>548.38</b>

Support mural

## BULL RACK XXL



- Stocke jusqu'à 8 rouleaux
- Rouleaux max. Ø 180 x 3200 mm
- Pour mandrin 3" (76 mm)
- Dimensions : 3460 x 900 x 1310 mm
- Supporte jusqu'à 800 kg
- Sur roulettes à freins
- Poids : 152 kg

Référence	Prix
<b>BULL-RACK-XXL</b>	<b>1 661.96</b>

## RACK 36



- Stocke jusqu'à 36 rouleaux
- Rouleaux max. Ø 180 x 1260 mm
- Dimensions : 1000 x 860 x 1860 mm
- Supporte jusqu'à 460 kg
- Sur roulettes à freins
- Poids : 70 kg

Référence	Prix
<b>RACK-36</b>	<b>1 053.28</b>

## TABLE RACK



- Stocke jusqu'à 56 rouleaux
- Rouleaux max. Ø 180 x 600 mm
- Dimensions : 1200 x 1600 x 970 mm
- Supporte jusqu'à 460 kg
- Sur roulettes à freins
- Poids : 65 kg

Référence	Prix
<b>TABLE-RACK</b>	<b>1 294.51</b>

Livrée sans plateau

Un atelier

BIEN RANGÉ !



## DÉROULEURS

### TAPE ROLLER



- Dérouleur pour transfert
- Simplifiez-vous le travail
- Largeur 185 mm
- Poids max. des rouleaux 70 kg

Référence	Longueur	Prix
<b>DEROULEUR-750</b>	750 mm	<b>162.56</b>
<b>DEROULEUR-1250</b>	1250 mm	<b>237.15</b>

### DÉROULEUR

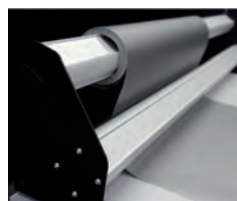

- Dérouleur en aluminium
- Se pose sur une table de travail
- Blocage possible

Référence	Longueur	Prix
<b>NL-500-SRS86</b>	860 mm	<b>243.34</b>
<b>NL-500-SRS132</b>	1320 mm	<b>267.68</b>
<b>NL-500-SRS162</b>	1620 mm	<b>292.00</b>

## CLIPS ROULEAUX

### CLIPS ROULEAUX



- Remplace la bande adhésive sans abîmer les rouleaux
- **CLIP** : Ø 78 mm
- **CLIP-XXL** : Ø 111 mm

Référence	Conditionnement	Prix
<b>CLIP</b>	10 pièces	<b>17.00</b>
<b>CLIP-XXL</b>	10 pièces	<b>19.58</b>

### PORTE-ÉTIQUETTE



- Clip rouleau avec porte-étiquette pour inscrire les références
- Ø 80 mm, ouverture max. 130 mm
- Livré sans étiquettes

Référence	Conditionnement	Prix
<b>CN-020</b>	10 pièces	<b>22.66</b>

### CLIC CLIC MINI



- Ruban scratch à découper
- Remplace la bande adhésive sans abîmer les rouleaux
- Largeur : 15 mm
- Longueur : 5 m

Référence	Conditionnement	Prix
<b>2191-1098</b>	1 ruban	<b>17.21</b>

### SCRATCH ROULEAUX



- Ruban scratch
- Remplace la bande adhésive sans abîmer les rouleaux
- Largeur : 50 mm
- Longueur : 590 mm

Référence	Conditionnement	Prix
<b>2191-0900</b>	1 pièce	<b>4.59</b>

### CARTES MÉDIA



- Cartes grand format semi-rigides
- Permet l'identification des rouleaux stockés à l'horizontale ou à la verticale
- Mandrin : Ø 76 mm (3")

Référence	Conditionnement	Prix
<b>PHTIEIR</b>	10 pièces	<b>16.13</b>



## TRANSPORT DE PLAQUES

### VENTOUSE



- Permet le maintien ou le transport des plaques
- Forte capacité de succion (60 kg)

Référence	Prix
<b>VENTOUSE</b>	<b>17.40</b>

### ROLLING CART



- Pour le stockage des plaques
- Assemblage facile
- Dimensions : 1250 x 620 x 1200 mm
- Supporte jusqu'à 460 kg
- Roulettes ultra-robustes
- Poids : 44 kg

Référence	Prix
<b>ROLLING-CART</b>	<b>684.43</b>

# COUPEUSES & PLOTTERS

## COUPEUSES

### COUPEUSES ÉLECTRIQUES



- La translation gauche/droite du couteau circulaire est commandée soit par un basculement manuel de la barre de commandes soit par pédale
- Bac de récupération des chutes et système d'éclairage de coupe inclus
- Épaisseur maximale de coupe : 0,6 mm

Référence	Dimensions (l x p x h)	Largeur utile	Prix
<b>COUPEUSE-E150</b>	1970 x 480 x 1010 mm	1500 mm	<b>3 861.49</b>
<b>COUPEUSE-E200</b>	2470 x 480 x 1010 mm	2000 mm	<b>3 993.00</b>
<b>COUPEUSE-E250</b>	2970 x 480 x 1010 mm	2500 mm	<b>4 908.75</b>

### COUPEUSES MANUELLES



- La translation gauche/droite du couteau circulaire se fait manuellement
- Bac de récupération des chutes inclus
- Épaisseur maximale de coupe : 0,4 mm



Référence	Dimensions (l x p x h)	Largeur utile	Prix
<b>COUPEUSE-M150</b>	1740 x 480 x 980 mm	1500 mm	<b>1 031.35</b>
<b>COUPEUSE-M200</b>	2240 x 480 x 980 mm	2000 mm	<b>1 364.00</b>

### OPTIONS POUR COUPEUSES

Référence	Désignation	Largeur utile	Prix
<b>157000-017</b>	<i>couteau tournant standard</i>	-	<b>178.75</b>
<b>157000-062</b>	<i>couteau tournant à lame acérée</i>	-	<b>244.75</b>
<b>157000-045</b>	<i>porte-rouleau</i>	1250-1650 mm	<b>295.63</b>
<b>157000-046</b>	<i>porte-rouleau</i>	1800-2100 mm	<b>330.00</b>
<b>157000-069</b>	<i>porte-rouleau</i>	2300-2800 mm	<b>378.13</b>

## TABLES DE COUPE

### CN-014



Livrée sans plateau

- Structure aluminium (tubes carrés 40x40 mm) pour la réalisation de votre table de travail
- Hauteur : 850 mm
- Pieds réglables sur 20 mm
- Montage aisé

Référence	Dimensions	Prix
<b>CN-014-1</b>	1220 x 1220 mm	<b>276.17</b>
<b>CN-014-2</b>	1220 x 2400 mm	<b>552.34</b>
<b>CN-014-3</b>	1220 x 3580 mm	<b>814.34</b>

PLOTTERS DE DÉCOUPE

ROMÉO & JULIET



350 mm



JULIET

VOIR LA VIDÉO

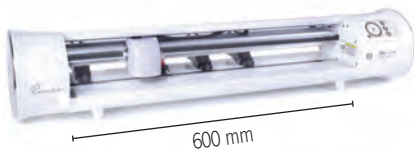

600 mm



ROMEO

VOIR LA VIDÉO



porte-rouleau Roméo

Garantie 1 an

pas de pièce détachée

- Plotter de découpe haute définition
- Découpe de détails sur de nombreux supports : flex, vinyle, papier, carton, mousse...
- Caméra de découpe des contours intégrée et écran tactile
- Galets ajustables (x3 pour **JULIET** et x4 pour **ROMEO**)
- Vitesse de découpe max. 600 mm/s : 60 % plus rapide que de nombreux plotters
- Force de découpe maximale : 800 g
- Haute précision : +/- 0,01 mm
- Niveau de bruit acoustique < 78 dB : plotters très silencieux
- Paramètres de découpe des flex Siser prédéterminés
- Systèmes d'exploitation compatibles : Windows 7 ou + et Mac OS 10.15 ou +
- Connexion en Wi-Fi ou USB
- Permet de créer des motifs dessinés en utilisant les marqueurs de sublimation Siser

• **Kit comprenant :**

- Machine de découpe + manuel
- 1 porte-rouleau (*uniquement avec Roméo*)
- Logiciel Leonardo Design Studio (avec une bibliothèque de 1500 visuels)
- Porte-lame, lame 45° (x2), lame 60° et porte-stylo pour marqueur de sublimation
- Câble de branchement, câble USB, chargeur et adaptateur secteur
- Tapis de découpe à haute adhérence (30 x 30 cm), feuille de protection d'échantillons et feuilles d'échantillons de flex PS FILM (x2)

Référence	Largeur de découpe (sans tapis)	Dimensions (l x p x h)	Poids	Prix
<b>JULIET</b>	maxi. 350 mm	605 x 190 x 185 mm	7 kg	<b>598.80</b>
<b>ROMEO</b> <b>nouveau!</b>	maxi. 600 mm	930 x 190 x 185 mm	9,5 kg	<b>898.80</b>

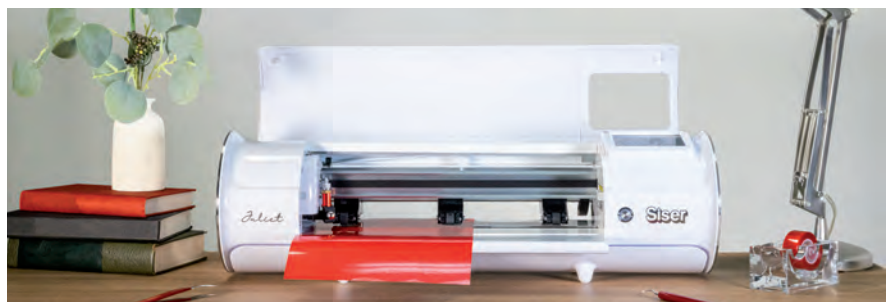
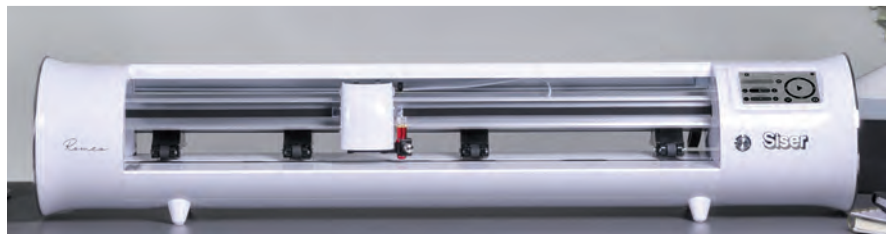



ACCESSOIRES PLOTTERS DE DÉCOUPE

ACCESSOIRES ROMÉO & JULIET

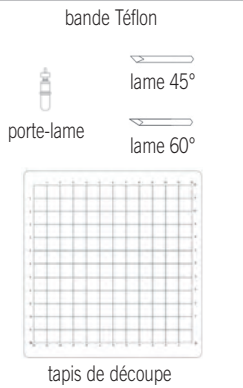

Référence	Désignation	Prix
SISCUTSTR-JUL <b>nouveau!</b>	bande Téflon JULIET	3.60
SISCUTSTR-ROM <b>nouveau!</b>	bande Téflon ROMÉO	4.08
SISCUTBL-45	lame 45°	17.25
SISCUTBL-60	lame 60°	17.25
SISBLHOLDER	porte-lame	28.75
SISCUT-HT-12X12	tapis de découpe HIGH TACK 30 x 30 cm	23.00
SISCUT-LT-12X12	tapis de découpe faible adhérence 30 x 30 cm	23.00
SISCUT-HT-12X24	tapis de découpe HIGH TACK 30 x 60 cm	31.63
SISROLHOL-JUL <b>nouveau!</b>	porte-rouleau JULIET	49.80



MARQUEURS DE SUBLIMATION



- Marqueur de sublimation pour papier standard
- Motif dessiné en miroir
- Application sur **objet avec presse** : pressez 60 s à 200°, pelez à chaud
- Application sur **tissus avec presse** : pressez 45 s à 170°, pelez à chaud
- Application sur **tissus avec fer à repasser** : pressez 90 s, pelez à chaud
- Lavage 40° maximum
- Uniquement pour tissu en polyester



EN SAVOIR PLUS

Référence	Désignation	Prix
SIS-MARK-PRI	6 marqueurs : rouge, rose, orange, jaune, vert, bleu	18.00
SIS-MARK-PAS	6 marqueurs : pêche, rose clair, lavande, bleu clair, turquoise clair, vert clair	18.00
SIS-MARK-BLA	6 marqueurs : noir (pointe ronde, fine et biseautée)	18.00





**NOUVEAU**

## Une large gamme de colles pour tous vos assemblages

- ◆ Colle bi-composante méthacrylate
- ◆ Colle cyanoacrylate
- ◆ Activateur de colle
- ◆ Mastic de collage

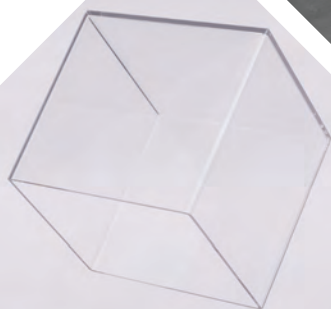

# FIXATION & COLLAGE

Entretoises de fixation .....	148 - 149
Douilles, entretoises d'écartement, cache-vis ..	150 - 151
Suspensions inox et aluminium .....	151
Accrochages et suspensions .....	152 - 156
Accessoires de suspension et aimants .....	157
Fixations murales .....	158
Collage - nettoyant, colles et mastics .....	159 - 162
Rubans techniques .....	163 - 180

## FIXATIONS MURALES

**nouveau!**

- Gamme de fixations murales invisibles
- Pour panneaux rigides et plaques publicitaires
- Facile d'utilisation

**Retrouvez ces produits p. 158**



## ENTRETOISES

## QUAT

 x 4  
pièces

Idéal mer

- Tête plate
- Perçage de la plaque 8,5 mm
- Serrage sur le côté par vis BTR (fournie)
- Entretoises en inox 316, spécial milieux agressifs (mer, piscine...)

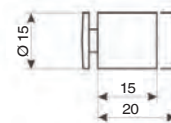

 Ø ext.  
15 mm

Référence	Désignation	Écartement du mur	Épaisseur plaque	Lot de 4 pièces
QUAT-15/15	inox 316	15 mm	2 à 10 mm	17.35
QUAT-15/20	inox 316	20 mm	2 à 10 mm	18.65

## FLORENZ

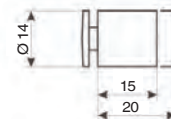

- Tête plate
- Perçage de la plaque 11 mm
- Serrage sur le côté par vis BTR (2 mm)

 Ø ext.  
14 mm

Référence	Désignation	Écartement du mur	Épaisseur plaque	Prix
FLORENZ-15/1-6	inox	15 mm	1 à 6 mm	3.68
FLORENZ-15/8-12	inox	15 mm	8 à 12 mm	3.82
FLORENZ-20/1-12	inox	20 mm	1 à 12 mm	3.97
BERLIN-15/5-10-316	inox (lieux humides)	15 mm	5 à 10 mm	4.97

BERLIN Idéal SPA

## ROM

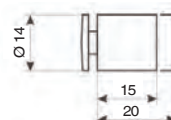

- Tête bombée
- Perçage de la plaque 11 mm
- Serrage sur le côté par vis BTR (2 mm)

 Ø ext.  
14 mm

Référence	Désignation	Écartement du mur	Épaisseur plaque	Prix
ROM-15/1-6	inox	15 mm	1 à 6 mm	3.54
ROM-15/8-12	inox	15 mm	8 à 12 mm	3.68
ROM-20/1-12	inox	20 mm	1 à 12 mm	3.82

## ST-PETERSBOURG

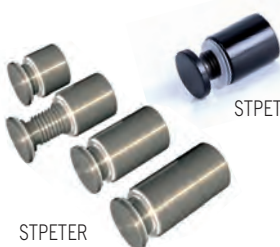

STPETER-B

STPETER

- Tête plate
- Perçage de la plaque 11 mm, **STPETER-B** : 9 mm
- Serrage par vissage à gauche

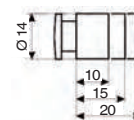

 Ø ext.  
14 mm

Référence	Désignation	Écartement du mur	Épaisseur plaque	Prix
STPETER-10/3-8	inox	10 mm	3 à 8 mm	3.76
STPETER-15/3-12	inox	15 mm	3 à 12 mm	6.82
STPETER-20/3-12	inox	20 mm	3 à 12 mm	3.97
STPETER-B-15/2-10	noir	15 mm	2 à 10 mm	4.63

## MADRID

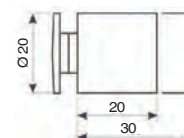

- Tête plate
- Perçage de la plaque de 11 à 14 mm
- Autorise la dilatation des plaques
- Serrage par vissage à gauche



 Ø ext.  
20 mm

Référence	Désignation	Écartement du mur	Épaisseur plaque	Prix
MADRID-20	inox	20 mm	3 à 18 mm	7.79
MADRID-30	inox	30 mm	3 à 18 mm	8.50

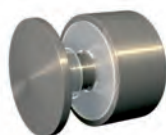
## MÜNCHEN

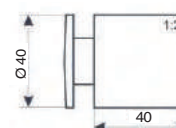

- Tête plate
- Perçage de la plaque de 20 mm
- Autorise la dilatation des plaques
- Serrage par vissage à gauche

 Ø ext.  
40 mm

Référence	Désignation	Écartement du mur	Épaisseur plaque	Prix
MÜNCHEN	inox	40 mm	6 à 20 mm	32.71

## ENTRETOISES

### LÜBECK



- Entretoise de fixation pour plaque à glisser
- Tête plate
- Serrage sur le côté par vis BTR (2 mm)
- Livrée avec 3 cales

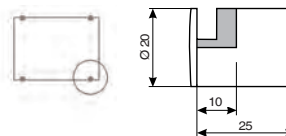

Ø ext. 20 mm

Référence	Désignation	Écartement du mur	Épaisseur plaque	Prix
<b>LUBECK-25/4-8</b>	<i>inox</i>	25 mm	4, 6 ou 8 mm	<b>12.80</b>

### PALERMO



- Entretoise de fixation en coin
- Tête plate
- Serrage sur le côté par vis BTR (2 mm)

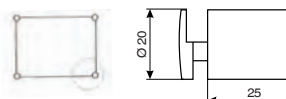

Ø ext. 20 mm

Référence	Désignation	Écartement du mur	Épaisseur plaque	Prix
<b>PALERMO-25/4-8</b>	<i>inox</i>	25 mm	4 à 8 mm	<b>13.37</b>

### POZNAN / ATHEN



- Entretoise inox pour fixation drapeau (perpendiculaire au mur)
- Perçage de la plaque 5 mm
- Serrage sur le côté par vis BTR (2,5 mm)

Ø ext. 18 mm

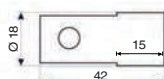

- Assure une meilleure fixation pour les plaques de dimensions importantes

Ø ext. 40 mm

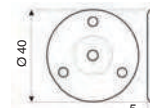

Référence	Écartement du mur	Épaisseur plaque	Prix	Référence	Désignation	Prix
<b>POZNAN</b>	15 mm	4 à 10 mm	<b>10.55</b>	<b>ATHEN</b>	<i>stabilisation</i>	<b>11.17</b>

### KIT FISSO



- Tête légèrement bombée
- Perçage de la plaque 11 mm
- Livré avec vis, chevilles et clef BTR

Ø ext. 15 mm

Référence	Désignation	Écartement du mur	Épaisseur plaque	Lot de 4 pièces
<b>FISSO-ALU</b>	<i>aspect aluminium</i>	20 mm	1 à 11 mm	<b>25.02</b>
<b>FISSO-CHROME</b>	<i>laiton chromé</i>	20 mm	1 à 11 mm	<b>21.16</b>
<b>FISSO-DORE</b>	<i>laiton or</i>	20 mm	1 à 11 mm	<b>26.26</b>
<b>FISSO-INOX</b>	<i>inox</i>	15 mm	1 à 11 mm	<b>29.76</b>

### ENTRETOISES



- Écartement 19 mm
- Épaisseur de la plaque 1 à 6 mm
- Serrage par vissage à droite
- Perçage de la plaque 8 mm
- Tête de vis 6 mm

Ø ext. 13 mm

- Écartement 19 mm
- Épaisseur de la plaque 1 à 6 mm
- Serrage par vissage à droite
- Perçage de la plaque 10 mm
- Tête de vis 8 mm

Ø ext. 19 mm

Référence	Désignation	Lot de 4	Référence	Désignation	Lot de 4
<b>CN-1319-CP</b>	<i>laiton - chrome brillant</i>	<b>7.96</b>	<b>CN-1919-CP</b>	<i>laiton - chrome brillant</i>	<b>12.11</b>
<b>CN-1319-SS</b>	<i>laiton - argent satiné</i>	<b>8.84</b>	<b>CN-1919-SS</b>	<i>laiton - argent satiné</i>	<b>12.90</b>
<b>CA-1319-CP</b>	<i>aluminium - chrome brillant</i>	<b>7.32</b>	<b>CA-1919-CP</b>	<i>aluminium - chrome brillant</i>	<b>10.78</b>
<b>CA-1319-ST</b>	<i>aluminium - argent satiné</i>	<b>6.04</b>	<b>CA-1919-ST</b>	<i>aluminium - argent satiné</i>	<b>9.84</b>

### PLAQUES PRO



- Plaque professionnelle pré-perçée en plexiglas transparent à personnaliser
- 4 trous centrés à 20 mm des bords
- Ø du perçage 10 mm
- Compatible **QUAT, FLORENZ, BERLIN, ROM, ST-PETER., MADRID, FISSO, CN-19, CA-19**

- Plaque professionnelle pré-perçée en plexiglas transparent à personnaliser
- 4 trous centrés à 15 mm des bords
- Ø du perçage 8 mm
- Compatible **QUAT, FLORENZ, BERLIN, ROM, CN-13, CA-13**

Référence	Dimensions	Épaisseur plaque	Prix	Référence	Dimensions	Épaisseur plaque	Prix
<b>PPL-1</b>	250 x 150 mm	5 mm	<b>8.60</b>	<b>PPL-1/8</b>	250 x 150 mm	5 mm	<b>8.04</b>
<b>PPL-2</b>	300 x 250 mm	5 mm	<b>11.90</b>	<b>PPL-2/8</b>	300 x 250 mm	5 mm	<b>11.12</b>

Champs polis

## DOUILLES D'ÉCARTEMENT

### RODYHULS

- Douilles en inox ou polycarbonate

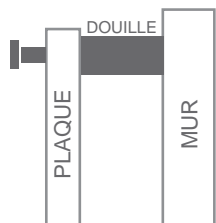

x 100  
pièces



- Inox
- Épaisseur 10 mm
- Ø int 5 mm / Ø ext 10 mm



- Polycarbonate transparent
- Épaisseur 10 mm
- Ø int 5 mm / Ø ext 10 mm



- Polycarbonate blanc
- Épaisseur 10 mm
- Ø int 5 mm / Ø ext 10 mm



- Polycarbonate blanc
- Épaisseur 20 mm
- Ø int 8 mm / Ø ext 20 mm

Écartement	Référence	Prix	Référence	Prix	Référence	Prix	Référence	Prix
5 mm			<b>RODY-000-05</b>	<b>27.77</b>				
10 mm	<b>RODY-090-10</b>	<b>63.22</b>	<b>RODY-000-10</b>	<b>31.48</b>	<b>RODY-010-10</b>	<b>31.48</b>	<b>3400</b>	<b>31.48</b>
15 mm	<b>RODY-090-15</b>	<b>67.31</b>	<b>RODY-000-15</b>	<b>34.38</b>				
20 mm	<b>RODY-090-20</b>	<b>71.02</b>	<b>RODY-000-20</b>	<b>34.64</b>	<b>RODY-010-20</b>	<b>34.92</b>	<b>3420</b>	<b>41.39</b>
30 mm	<b>RODY-090-30</b>	<b>97.87</b>	<b>RODY-000-30</b>	<b>37.03</b>	<b>RODY-010-30</b>	<b>36.90</b>	<b>3460</b>	<b>46.28</b>
40 mm			<b>RODY-000-40</b>	<b>41.00</b>	<b>RODY-010-40</b>	<b>41.00</b>		

## FIXATION POUR LETTRES DÉCOUPÉES

### ENTRETOISES D'ÉCARTEMENT

- Entretoises en PVC
- Côté femelle à visser, disponible en blanc ou noir
- Côté mâle à coller ou à visser, uniquement en transparent

x 250  
pièces

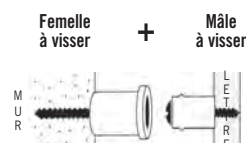
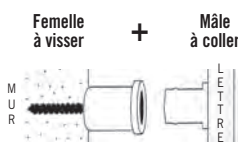

#### FEMELLES À VISSER (blanc ou noir)

#### MÂLES À COLLER (transparent)

#### MÂLES À VISSER (transparent)

Réf.	Coloris	Longueur	Ø	Écartement (F+M)	Prix	Réf.	Épaisseur	Prix	Réf.	Épaisseur	Prix
<b>2023</b> <sup>(1)</sup>		13 mm	15 mm	15 ou 13 mm	<b>47.62</b>	<b>2022</b> <sup>(1)</sup>	2 mm	<b>42.32</b>	<b>2029</b> <sup>(1)</sup>	0 mm	<b>59.51</b>
<b>2024</b> <sup>(1)</sup>											
<b>2043</b> <sup>(2)</sup>		17 mm	18 mm	20 ou 17 mm	<b>47.62</b>	<b>2042</b> <sup>(2)</sup>	3 mm	<b>47.62</b>	<b>2049</b> <sup>(2)</sup>	0 mm	<b>62.16</b>
<b>2044</b> <sup>(2)</sup>											
<b>2053</b> <sup>(3)</sup>		21 mm	20 mm	24 ou 21 mm	<b>47.62</b>	<b>2052</b> <sup>(3)</sup>	3 mm	<b>47.62</b>	<b>2059</b> <sup>(3)</sup>	0 mm	<b>62.16</b>
<b>2054</b> <sup>(3)</sup>											
<b>2063</b> <sup>(4)</sup>		27 mm	20 mm	30 mm	<b>87.29</b>	<b>2062</b> <sup>(4)</sup>	3 mm	<b>47.62</b>			

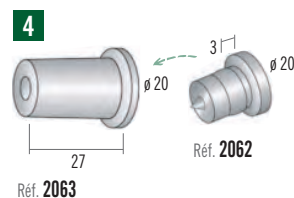
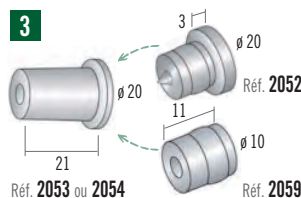
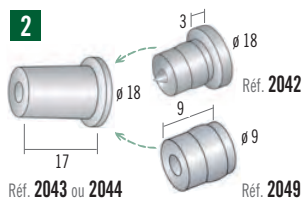
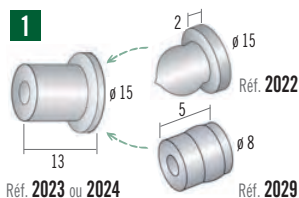

Pour le collage PVC/PVC : colle cyanoacrylate

Page 160-161

Pour le collage PVC/ALU : colle bi-composante

### OVAL-FIX



- Entretoises en PVC
- Écartement 22 mm
- Côté femelle à visser, côté mâle à coller

Référence	Désignation	Prix
<b>2080</b>	<i>oval-fix</i>	<b>105.80</b>



## CACHE-VIS

### MÉTAL POINTU



x 24 pièces

- Pour vis Ø maxi 3,5 mm
- Tête de vis Ø 8 mm

Ø ext. 12 mm

- Pour vis Ø maxi 4 mm
- Tête de vis Ø 11 mm

Ø ext. 16 mm

- Pour vis Ø maxi 6 mm
- Tête de vis Ø 14 mm

Ø ext. 18 mm

Référence	Désignation	Prix	Référence	Désignation	Prix	Référence	Désignation	Prix
1002-24	laiton poli	17.99	1006-24	laiton poli	24.55	1010-24	laiton poli	31.34
1003-24	inox	51.58	1007-24	inox	55.28	1011-24	inox	60.78
1004-24	chrome	23.94	1008-24	chrome	32.53	1012-24	chrome	37.49
1005-24	aluminium	36.83	1009-24	aluminium	44.83	1013-24	aluminium	51.18

### MÉTAL PLAT



x 24 pièces

- Pour vis Ø maxi 3,5 mm
- Tête de vis Ø 8 mm

Ø ext. 12 mm

- Pour vis Ø maxi 4 mm
- Tête de vis Ø 11 mm

Ø ext. 16 mm

- Pour vis Ø maxi 6 mm
- Tête de vis Ø 14 mm

Ø ext. 18 mm

Référence	Désignation	Prix	Référence	Désignation	Prix	Référence	Désignation	Prix
1052-24	laiton poli	17.99	1056-24	laiton poli	24.55	1060-24	laiton poli	31.34
1053-24	inox	51.58	1057-24	inox	55.28	1061-24	inox	60.78
1054-24	chrome	23.94	1058-24	chrome	32.53	1062-24	chrome	37.49
1055-24	aluminium	36.83	1059-24	aluminium	44.83	1063-24	aluminium	51.18

### PLASTIQUE



x 100 pièces

- Épaisseur 5 mm
- Pour vis Ø maxi 4 mm
- Tête de vis Ø 8 mm

Ø ext. 12 mm

### FISSO-MICRO



x 8 pièces

- Épaisseur 5 mm
- Livré avec vis et chevilles
- Tête de vis Ø 10 mm

Ø ext. 15 mm

Référence	Désignation	Prix	Référence	Désignation	Prix
3110N	noir	19.04	FISSO-MICRO-OR	or	31.08
3100B	blanc	19.04	FISSO-MICRO-CHROME	chrome	25.58
			FISSO-MICRO-ALU	alu	29.32

## SUSPENSIONS INOX ET ALUMINIUM

### OSLO / MARSEILLE



- Suspension côté plaques Ø 17 mm
- Pour plaques de 1 à 5 mm
- Perçage de 4 mm
- Serrage par vis BTR (2 mm)

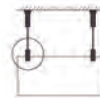

- Suspension côté plafond Ø 11 mm
- Serrage par vis BTR (2 mm)

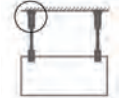

Référence	Désignation	Prix	Référence	Désignation	Prix
OSLO	suspension inox plaque	6.24	MARSEILLE	suspension inox plafond	5.46
CABLE-10	câble de 10 m - Ø 1,5 mm				18.41

### FRANKFURT / PARIS

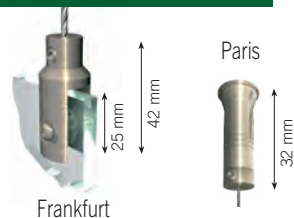

- Suspension côté plaques Ø 23 mm
- Pour plaques de 3 à 10 mm
- Perçage de 4 mm
- Serrage par vis BTR (2,5 mm)



- Suspension côté plafond Ø 12 mm
- Serrage par vis BTR (2 mm)

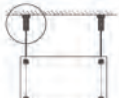

Référence	Désignation	Prix	Référence	Désignation	Prix
FRANKFURT	suspension inox plaque	13.31	PARIS	suspension inox plafond	6.80
CABLE-10	câble de 10 m - Ø 1,5 mm				18.41

### KIT SUSPENSION

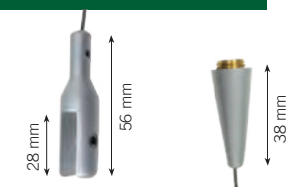

- Kit suspension aluminium plaque et plafond Ø 15 mm
- Pour plaques de 1 à 5 mm
- Serrage par vis BTR (3 mm)
- Câble de 1 m - Ø 1,5 mm



Référence	Désignation	Prix
CN-033	kit suspension aluminium	12.58

## SUSPENSIONS

### KL-50 / 100



- Serre-câble automatique
- **KL-50** pour câble Ø 1 mm
- **KL-100** pour câble Ø 1,5 à 2 mm

Référence	Charge maxi.	x 1 p	x 10 p
<b>KL-50</b>	10 kg	2.48	2.30
<b>KL-100</b>	50 kg	2.80	2.59

### CÂBLES / PINCE



- Câble **R-200G** Ø 1 mm
- Câble **R-100S** Ø 2 mm
- Pince **PCC4** jusqu'au Ø 4 mm

Référence	Longueur	Charge maxi.	x 1 p
<b>R-200G</b>	200 m	10 kg	<b>53.93</b>
<b>R-100S</b>	100 m	50 kg	<b>33.04</b>
<b>PCC4</b>	pince coupante		<b>57.60</b>

### ULG / ULS



- Câble avec platine de fixation
- Différentes longueurs
- Serre-câble **KL** inclus

Réf.	Long.- charge maxi.	x 1 p	x 10 p
<b>ULG-1</b>	1 m - 10 kg	4.58	4.24
<b>ULG-2</b>	2 m - 10 kg	5.05	4.66
<b>ULG-3</b>	3 m - 10 kg	5.53	5.11
<b>ULS-3</b>	3 m - 50 kg	6.64	6.13

### SEK



- Câble manchonné avec mousqueton
- Différentes longueurs
- Serre-câble **KL** inclus

Réf.	Long.- charge maxi.	x 1 p	x 10 p
<b>SEK-1G</b>	1 m - 10 kg	4.96	4.58
<b>SEK-2G</b>	2 m - 10 kg	5.39	5.05
<b>SEK-3G</b>	3 m - 10 kg	5.93	5.48
<b>SEK-3S</b>	3 m - 45 kg	7.03	6.50

### LEK



- Câble avec boucle manchonnée
- Différentes longueurs
- Serre-câble **KL** inclus

Réf.	Long.- charge maxi.	x 1 p	x 10 p
<b>LEK-1G</b>	1 m - 10 kg	4.58	4.24
<b>LEK-2G</b>	2 m - 10 kg	5.05	4.66
<b>LEK-3G</b>	3 m - 10 kg	5.53	5.11
<b>LEK-3S</b>	3 m - 45 kg	6.64	6.13

câble LEK



câble avec platine ULG/ULS

serre-câble KL

### GLG / GLS



- Câble avec crochet d'amarrage à fixer sur câble tendu
- Combinaison possible avec **CS**
- Serre-câble **KL** inclus

Réf.	Long.- charge maxi.	x 1 p	x 10 p
<b>GLG-2</b>	2 m - 10 kg	8.90	8.45
<b>GLG-3</b>	3 m - 10 kg	9.43	8.96
<b>GLS-3</b>	3 m - 35 kg	10.51	9.97

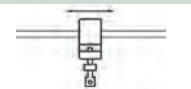

### CS

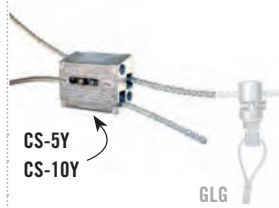

- Kit haubannage comprenant un câble et deux serre-câbles automatiques et sécurisés
- Combinaison possible avec **GLG**

Réf.	Long.- charge maxi.	x 1 p	x 10 p
<b>CS-5Y</b>	5 m - 30 kg	21.24	20.17
<b>CS-10Y</b>	10 m - 30 kg	24.95	23.70



### ZLG / ZLS



- Câble avec boucle manchonnée pour noeud coulant
- Serre-câble **KL** inclus

Réf.	Long.- charge maxi.	x 1 p	x 10 p
<b>ZLG-3</b>	3 m - 10 kg	5.83	5.39
<b>ZLS-3</b>	3 m - 50 kg	6.64	6.13



### CL



- Câble avec fixation conique pour plafond, différentes longueurs
- Serre-câble **KL** inclus

Réf.	Long.- charge maxi.	x 1 p	x 10 p
<b>CL-G1</b>	1 m - 10 kg	4.85	4.50
<b>CL-G2</b>	2 m - 10 kg	5.34	4.93
<b>CL-G3</b>	3 m - 10 kg	5.83	5.39
<b>CL-S3</b>	3 m - 50 kg	6.64	6.13







# IDFIL

SUSPENDRE  
FIXER  
AJUSTER

- RAPIDITÉ DE MISE EN ŒUVRE
- FACILE D'INSTALLATION
- SOLUTIONS ESTHÉTIQUES ET LÉGÈRES
- S'ADAPTE À DIFFÉRENTS SUPPORTS

Nouvelle génération de **solutions de suspensions professionnelles** issue d'un savoir-faire européen, conjuguant l'efficacité d'un système mécanique ajustable de haute technicité et une discrète élégance pour s'adapter... et se faire oublier.



[www.idfil.eu](http://www.idfil.eu)

# ACCROCHAGES ET SUSPENSIONS

## GUIDE TRAVERSÉE



- Guide traversée de dalle de plafond modulaire
- Longueur 22,5 mm - Ø 6 mm
- Colerette de recouvrement Ø 12 mm x 1 mm

Référence	Désignation	x1
GTD-BLC	blanc	2.00
GTD-NOI	noir	2.00

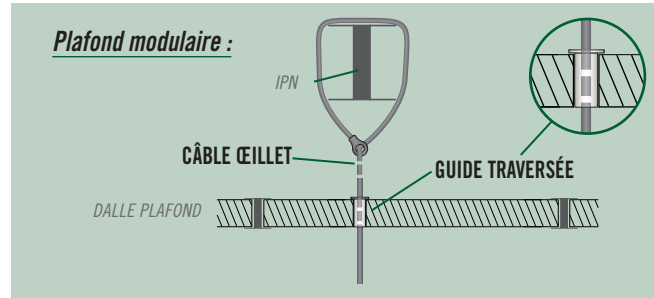

## RT-1020



max. 25 kg

- Système de fixation pour plafond modulaire
- Pour rail de 24 à 26 mm
- Facile à monter
- Câbles cylindre K1

Référence	x 1 p	x 10 p
RT-1020	2.99	2.62

Câble non fourni

## CSP24



- Système de fixation pour plafond modulaire
- Pour rail de 24 mm
- Filetage M6
- À combiner avec SPHÈRE 180°

Référence	Désignation	x1
M6-BLC	blanc	2.75
M6-NOI	noir	2.75

## TRIFIL



max. 30 kg

- Fixation plafond cylindre 3 câbles
- Longueur 3 m - Ø 1 mm
- Embase percée Ø 5 mm
- Terminaison cylindre 2,8 mm
- Compatible DBFS, SPEEDY S, SPEEDY M et GOUPILLE

Référence	Désignation	x1
F103	finition nickel	12.72

Câbles fournis

## SPHÈRE 180°



- Fixation plafond sphère 180°
- Filetage taraudé M6
- Câbles ŒILLET et CYLINDRE X = B blanc ou N noir

Référence	Désignation	x1
C100-X	noir ou blanc	4.60
C100-NIC	finition nickel	3.13

## QUADRIFIL



max. 40 kg

- Fixation plafond cylindre 4 câbles
- Longueur 3 m - Ø 1 mm
- Embase percée Ø 5 mm
- Terminaison cylindre 2,8 mm
- Compatible DBFS, SPEEDY S, SPEEDY M et GOUPILLE

Référence	Désignation	x1
G103	finition nickel	14.50

Câbles fournis

## CÂBLE CYLINDRE



max. 10 kg

- Câble Ø 1 mm
- Terminaison cylindre Ø 4 x 4 mm
- X = B blanc ou N noir

Référence	Désignation	Longueur	x1
K1-1M-X	noir ou blanc	1 m	3.96
K1-3M-X	noir ou blanc	3 m	7.62
K1-1M-NIC	finition nickel	1 m	2.72
K1-3M-NIC	finition nickel	3 m	4.43

## CÂBLE ŒILLET



max. 10 kg

- Câble Ø 1 mm terminaison œillet
- Ceinturage de poutre
- Fixation dans support plein (béton, bois) à l'aide d'une vis

Référence	Désignation	Longueur	x1
J10-1M-1	finition nickel	1 m	2.72
J10-3M-1	finition nickel	3 m	4.43

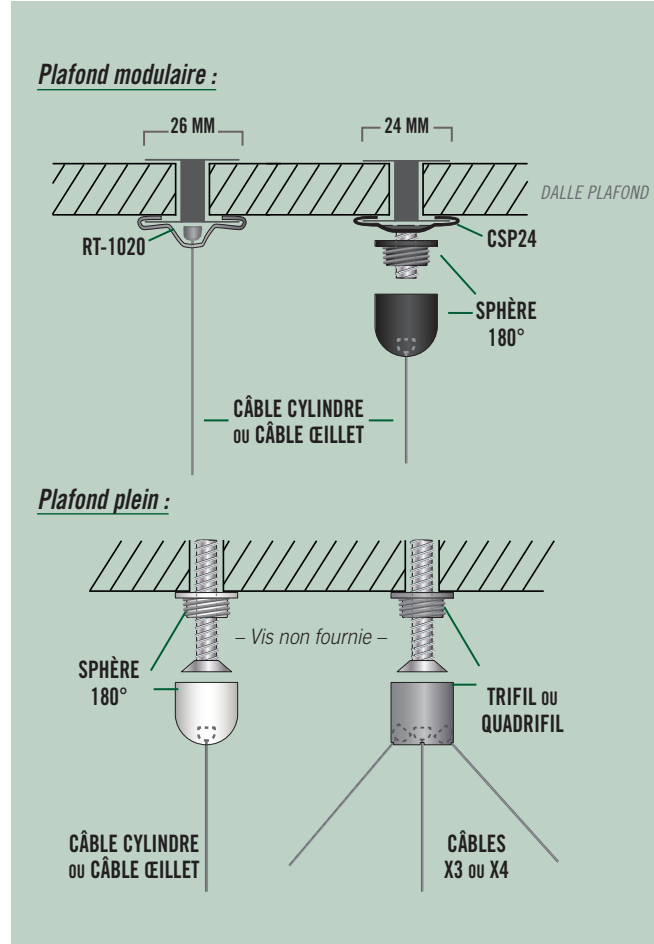

### ACCROCHAGES ET SUSPENSIONS - système koulifix

#### Qu'est-ce que koulifix ?

Système de blocage conique avec billes permettant le verrouillage d'un câble acier.  
Plus la tension ou le poids est important, plus le système se sécurise.  
Déblocage aisé de celui-ci par pression sur le piston dépassant des différentes pièces équipées avec le système koulifix. **Simplicité, efficacité et rapidité !**

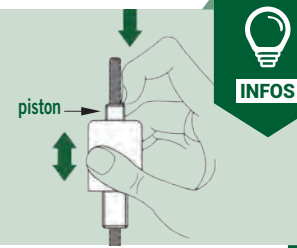

#### RT-1090



Câble non fourni

- Système koulifix
- Fourche avec goupille de sécurité
- Longueur 45 mm - Ø 10 mm
- Pour plaque jusqu'à 5 mm d'épaisseur

Référence	x 1 p	x 10 p
<b>RT-1090</b>	<b>11.59</b>	<b>10.20</b>

#### GOUILLE



- Bloque-câble goupille
- Fourche avec vis
- Câble Ø 0,6 à 1 mm
- Pour plaque jusqu'à 5 mm d'épaisseur

Référence	Désignation	x 1
<b>601016</b>	<i> finition nickel</i>	<b>9.56</b>

#### DBFS



- Double bloque-câble
- Déverrouillage axial
- Câble Ø 1 à 1,9 mm
- Permet la création d'une boucle coulissante réglable
- X = B blanc ou N noir**

Référence	Désignation	x 1
<b>731219-X</b>	<i> noir ou blanc</i>	<b>5.22</b>
<b>731219-NIC</b>	<i> finition nickel</i>	<b>3.00</b>

#### SPEEDY S



45 mm

- Crochet de sécurité
- Autobloquant
- Linguet de sécurité
- Câble Ø 0,6 à 1 mm
- X = B blanc ou N noir**

Référence	Désignation	x 1
<b>010610-X</b>	<i> noir ou blanc</i>	<b>6.25</b>
<b>010610-NIC</b>	<i> finition nickel</i>	<b>5.00</b>

#### SPEEDY M



60 mm

- Crochet de sécurité
- Autobloquant
- Linguet de sécurité
- Câble Ø 1 à 1,6 mm
- X = B blanc ou N noir**

Référence	Désignation	x 1
<b>041016-X</b>	<i> noir ou blanc</i>	<b>8.00</b>
<b>041016-NIC</b>	<i> finition nickel</i>	<b>6.84</b>

**nouveau!**

#### CROCHET BÉTON



CRON

CROP

- Crochet béton
- Permet de fixer une solution de suspension directement dans une dalle en béton pleine
- Charge max. 70 kg
- Ø pré-perçage 8 mm, profondeur min. 35 mm

Référence	Désignation	x 1
<b>CRON</b>	<i> crochet béton</i>	<b>0.82</b>
<b>CROP</b>	<i> outil de pose</i>	<b>8.16</b>

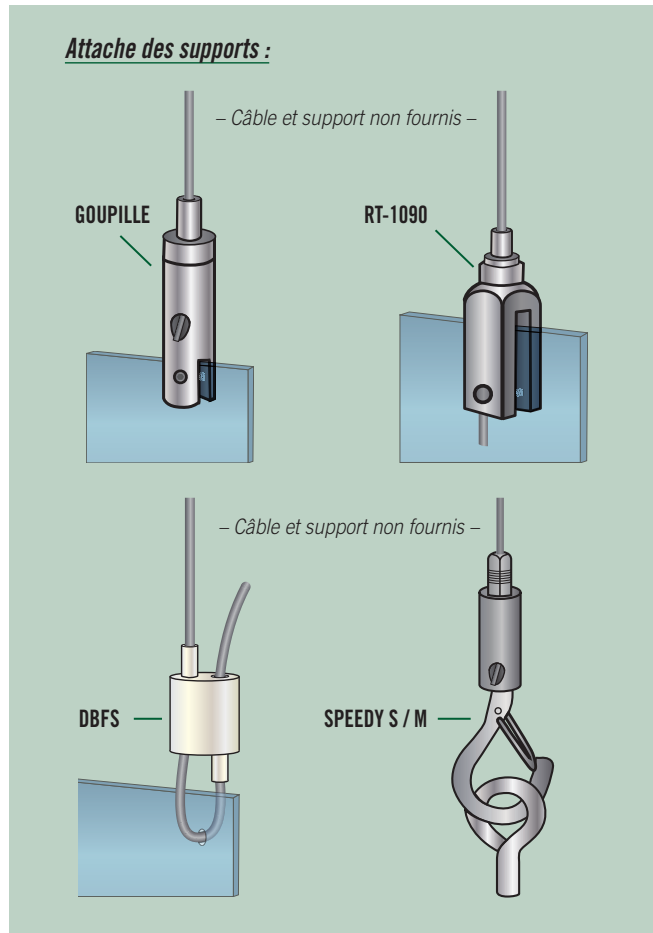

## ACCROCHAGES ET SUSPENSIONS - système koulifix

**RT-1100**



- Système koulifix double
- Permet la création d'une boucle coulissante

Référence		x 1 p	x 10 p
RT-1100		15.52	13.66

Câble non fourni

**RT-1111 / 1112**



- Câble Ø 1,5 mm
- Boucle manchonnée
- Bout étamé

Référence	Longueur	x 1 p	x 10 p
RT-1111	1 m	3.02	2.77
RT-1112	2 m	4.37	4.01

**RT-1120**



- Haubanage mural articulé supérieur
- Utilisation horizontale ou verticale
- À combiner avec RT-1121
- Câbles RT-1051, RT-1052, RT-1053

Référence		x 1 p	x 10 p
RT-1120		37.58	33.11

Câble non fourni

**RT-1140**



- Haubanage vertical ou horizontal
- À combiner avec RT-1150
- Câbles RT-1051, RT-1052, RT-1053

Référence		x 1 p	x 10 p
RT-1140		20.36	17.93

Câble non fourni

**RT-1121**



- Système koulifix
- Haubanage mural articulé inférieur
- Utilisation horizontale ou verticale
- À combiner avec RT-1120

Référence		x 1 p	x 10 p
RT-1121		35.81	32.22

Câble non fourni

**RT-1150**



- Système koulifix
- Haubanage vertical ou horizontal
- À combiner avec RT-1140

Référence		x 1 p	x 10 p
RT-1150		21.92	19.25

Câble non fourni

**RT-1180**



- Système koulifix
- Fixation latérale gauche
- Serrage de la plaque par vis
- Pour plaque jusqu'à 6 mm d'épaisseur

Référence	Désignation	x 1 p	x 10 p
RT-1180	côté gauche	12.22	10.76

Câble non fourni

**RT-1160**



- Système koulifix
- Fixation latérale droite
- Serrage de la plaque par vis
- Pour plaque jusqu'à 6 mm d'épaisseur

Référence	Désignation	x 1 p	x 10 p
RT-1160	côté droit	12.22	10.76

Câble non fourni

**CÂBLES**



- Câble Ø 1,5 mm
- Boule moulée Ø 6 mm
- Bout étamé

Référence	Longueur	x 1 p	
RT-1051	1 m	2.83	
RT-1052	2 m	4.22	
RT-1053	3 m	5.60	

**RT-1170**

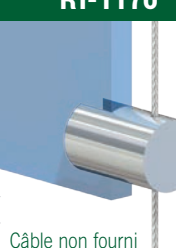

- Support d'affichage guide câble
- Pour plaque jusqu'à 6 mm d'épaisseur

Référence		x 1 p	x 10 p
RT-1170		10.97	9.66

Câble non fourni

**RT-1190**

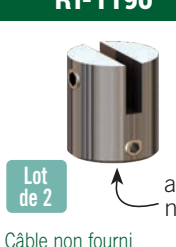

- Support magnétique
- Pour plaque jusqu'à 3,5 mm d'épaisseur

Référence	Désignation	x 1 p	x 10 p
RT-1190	lot de 2	24.44	21.53

Lot de 2 aimant néodyme  
Câble non fourni

**RT-1191**

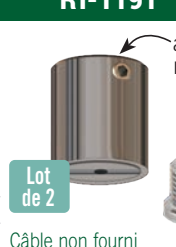

- Support magnétique plafond permettant la suspension par câble
- Câbles RT-1051, RT-1052, RT-1053
- Charge maximale 800 gr

Référence	Désignation	x 1 p	x 10 p
RT-1191	lot de 2	20.29	17.88

Lot de 2 aimant néodyme  
Câble non fourni

## ACCESSOIRES DE SUSPENSIONS

## CROCHET MÉTAL À FIL



- Crochet muni d'un fil nylon de 1,2 m
- L'embout métallique se bloque dans la perforation du visuel

Référence	Désignation	x 10 p
172-012	embout plume	0.26

## CROCHET À RESSORT

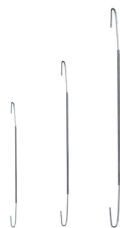

- Crochet à ressort extensible
- Permet d'ajuster rapidement la hauteur de la suspension
- Garde sa longueur une fois étiré

Référence	Longueur	Charge	Prix
172-120	120 à 1000 mm	0,5 kg	0.10
172-160	160 à 1700 mm	1 kg	0.13
172-210	210 à 2000 mm	3 kg	0.19

## PLATINE PVC PLAFOND



- Platine PVC blanche adhésivée
- Crochet fermé pour l'accrochage d'un crochet à ressort
- Largeur 20 mm - longueur 40 mm
- Pour visuels légers

Référence	Prix
793-303	0.19

## FIL NYLON

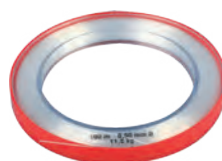

- Bobine de fil nylon
- Longueur 100 m

Référence	Charge	Prix
792-030	11 kg	6.07

## MÉGA GRIPPEUR



- Grippeur transparent adhésivé base T
- Permet l'insertion de supports rigides d'épaisseur maxi. 5 mm

Référence	Dimensions	Prix
797-157	25 x 25 x 75 mm	1.34

## PLOTS MAGNÉTIQUES



- Ces plots aimantés se placent sur la tôle et permettent ainsi de fixer un calicot, à l'aide d'un tendeur ou signalétique en suspension

Référence	Dimensions	Charge	Prix
PLOT-20	Ø50 mm	20 kg	4.21
PLOT-30	carré de 58 mm	30 kg	12.60
PLOT-50	Ø75 mm	50 kg	13.22

## VENTOUSE À VIS



- Ventouse à vis + écrou
- Force d'arrachement :
  - Ø 40 mm : 3 kg
  - Ø 75 mm : 13 kg
- Longueur filetage 10 mm
- Épaisseur écrou 5 mm

Référence	Dimensions	Prix
VENTOUSE-40	Ø40 mm	1.58
VENTOUSE-75	Ø75 mm	2.98

## VENTOUSES



- 797-031 : le téton s'insère dans un support perforé
- 797-033 : ventouse à crochet
- 797-034 : perforation du visuel à l'aide de la punaise transparente

Référence	Dimensions	Prix
797-031	Ø40 mm	0.26
797-033	Ø40 mm	0.34
797-034	Ø45 mm	0.41

## AIMANTS

## AIMANT CROCHET



- Aimant néodyme transparent avec crochet
- Ø 16 mm

Référence	Charge	Prix
040157000	1 kg	1.43

## AIMANT PLOT



- Aimant néodyme mural pour PLV
- Ø 12 mm
- Épaisseur 4 mm

Référence	Charge	Prix
040567000	2,8 kg	1.79

## AIMANT CUBE



- Mini aimant néodyme en nickel
- Cube 5x5x5 mm

Référence	Charge	Prix
040238000	1,1 kg	1.21

## AIMANT CYLINDRE



- Mini aimant néodyme en nickel
- Ø 6 mm
- Épaisseur 8 mm

Référence	Charge	Prix
040244000	1,3 kg	1.64

## FIXATIONS MURALES

### FISSART

**nouveau!**



- Système de suspension invisible pour visuels sur panneaux rigides ou plaques publicitaires
- Une plaque adhésive et une roue dentée à visser au mur
- La roue dentée permet de réajuster le nivellement du panneau (3)
- Espaceur avec ailettes détachables

Référence	Dimensions	Charge max.	Prix
<b>FISSART-1.5</b>	60x60 mm	1,5 kg	<b>5.69</b>
<b>FISSART-4</b>	100x100 mm	4 kg	<b>7.13</b>

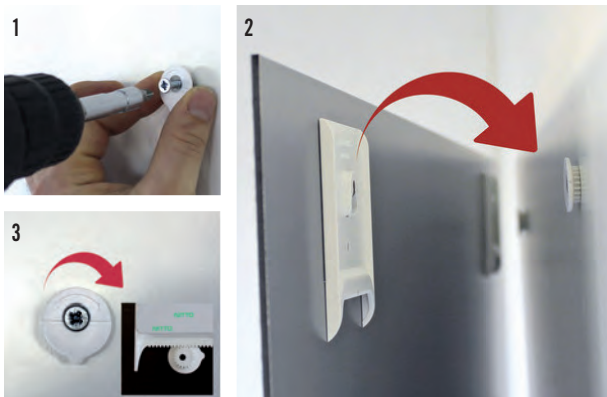

### FISSART ONE

**nouveau!**



- Système de suspension invisible pour visuels sur panneaux rigides
- Remplace une attache crocodile
- Une plaque adhésive et, au choix, un crochet (1) ou une vis (2)
- Espaceur avec ailettes détachables (3)

Référence	Dimensions	Charge max.	Prix
<b>FISSART-ONE</b>	60x60 mm	2 kg	<b>6.48</b>



### PIX FIX

**nouveau!**



- Système de fixation adapté à tous les matériaux de panneaux
- Deux plaques adhésives : vissage au mur possible pour plus de tenue
- Parfait pour fixer des tableaux
- Distance au mur : 10 mm

Référence	Dimensions	Charge max.	Prix
<b>PIXFIX-4</b>	100x100 mm	4 kg	<b>16.34</b>



### FIX PAN

**nouveau!**



- Système de fixation invisible pour panneau aluminium, dibond, plexiglas, forex ou autres
- Une plaque adhésive et un crochet à visser au mur
- Plusieurs tailles disponibles

Référence	Dimensions	Charge max.	Prix
<b>FIXPAN-1</b>	45x45 mm	1 kg	<b>2.74</b>
<b>FIXPAN-3</b>	70x70 mm	3 kg	<b>3.41</b>
<b>FIXPAN-6</b>	100x100 mm	6 kg	<b>4.54</b>
<b>FIXPAN-8</b>	100x200 mm	8 kg	<b>7.46</b>

### HX 5050

**nouveau!**



- Fixation murale adhésive magnétique
- Deux plaquettes adhésives : une ferreuse, une magnétique
- Charge max. par fixation : 0,2 kg

Référence	Dimensions	Lot de 10
<b>HX5050</b>	50x50 mm	<b>1.66</b>



### EN VIDÉO

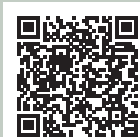

PRÉSENTATION DES  
FIXATIONS MURALES



# COLLAGE



## NETTOYANT

### Pourquoi utiliser un nettoyant avant le collage ?

Il est extrêmement important de prendre pour habitude le nettoyage de vos surfaces avant collage afin d'enlever tous les résidus pouvant interférer avec l'adhérence et l'étanchéité.



INFOS

### SPRAY NETTOYANT

LOCTITE



400  
ml

- Nettoyant universel à base de solvant
- Idéal pour la préparation des surfaces avant collage et étanchéité
- Ne laisse aucun résidu
- Élimine les graisses, huiles, lubrifiants, fluides de coupes et particules fines

Référence  
**LOC-SF7063**

Contenance  
*400 ml*

Prix  
**38.76**

## COLLES HYBRIDES - les plus polyvalentes

Les colles hybrides sont issues d'une rupture en matière de chimie et combinent les avantages d'une colle bi-composante et d'une colle cyanoacrylate. Elles assurent **prise rapide, bonne résistance à l'humidité, aux températures et aux chocs** et permettent, si besoin, de combler des jeux relativement importants. Enfin celles-ci sont dénuées de pictogrammes de danger et donc parfaitement neutres pour l'environnement et vos collaborateurs.



INFOS

### HYBRIDE HY 4070

LOCTITE



version  
seringue

11 g

- Colle structurale hybride, polymérisation > 30 sec.
- Gel cyanoacrylate / acrylique transparent
- Résistante à la température et à l'humidité - durabilité 6 mois
- Application sur de nombreux substrats (métaux, plastiques, caoutchouc, bois...)

Fiche technique sur demande

Référence

Contenance

Prix

**LOC-HY4070**

*11 g + 4 buses*

**33.56**

**BUSE-HY4070**

*buse*

**2.35**

### HYBRIDE HY 4090

LOCTITE



50 g

- Colle structurale hybride, polymérisation < 3 min.
- Gel cyanoacrylate / époxy hybride
- Résistante aux chocs, aux vibrations et aux impacts - durabilité 6 mois
- Application sur de nombreux substrats (métaux, plastiques, caoutchouc, bois...)

Compatible  
SCI-PIST



Fiche technique sur demande

Référence

Contenance

Prix

**LOC-HY4090**

*50 g + 5 buses*

**74.95**

**BUSE-HY4090**

*buse*

**2.69**

## COLLES ET MASTIC DE COLLAGE BI-COMPOSANTS



Idéal pour le collage d'entretoises d'écartement sur Dibond® et plaques PVC.

### BI-COMPOSANTE V5004

LOCTITE



50 ml

- Résine acrylique bi-composante, polymérisation très rapide < 1 min.
- Laisse un joint de colle clair voire transparent
- Idéal pour les matériaux tels que les thermoplastiques, thermodurcissables, FRP, céramiques, pierres, acier et aluminium

Compatible  
SCI-PIST



Fiche technique sur demande

Référence	Contenance	Prix
<b>LOC-V5004</b>	50 ml + 1 buse	<b>32.90</b>
<b>BUSE-V5004</b>	buse	<b>3.14</b>

### BI-COMPOSANTE SD-BIC

SD  
FIX

nouveau!



50 ml

- Colle méthacrylate transparente, polymérisation très rapide < 1 min.
- Excellente tenue au cisaillement, à la traction, au pelage, aux chocs, aux vibrations et à l'arrachement
- Idéale pour l'assemblage de Dibond® avec du PMMA (lettres boitiers), collage d'enseignes ou de métaux

Compatible  
SCI-PIST



Fiche technique sur demande

Référence	Contenance	Prix
<b>SD-BIC</b>	50 ml + 1 buse	<b>17.94</b>
<b>BUSE-SD-BIC</b>	buse	<b>1.20</b>

### BI-COMPOSANTE SD-POLY

SD  
FIX

nouveau!



50 ml

La plus polyvalente

- Colle méthacrylate beige, polymérisation rapide 3 - 5 min.
- Excellente tenue au cisaillement, à la traction, au pelage, aux chocs, aux vibrations et à l'arrachement
- Collage multi-matériaux : métal, verre, céramique, bois, plastique...
- Idéale pour la fabrication d'enseignes, PLV, collage de ferrites, mobilier urbain, collages composites...

Compatible  
SCI-PIST



Fiche technique sur demande

Référence	Contenance	Prix
<b>SD-POLY</b>	50 ml + 1 buse	<b>15.00</b>
<b>BUSE-SD-BIC</b>	buse	<b>1.20</b>

### BI-COMPOSANT MS 9399

TEROSON



50 ml

- Mastic de collage bi-composant MS polymère blanc
- Polymérisation rapide, laisse un joint de colle élastique
- Idéal pour la fixation de signalétique sur mur, parpaing, placoplâtre...
- Il est recommandé de faire des points de colle tous les 15-20 cm

Compatible  
SCI-PIST



Fiche technique sur demande

Référence	Contenance	Prix
<b>MS9399</b>	50 ml + 1 buse	<b>28.27</b>
<b>BUSE-MS9399</b>	buse	<b>1.88</b>

### PISTOLET 50 ML



- Pistolet pour cartouche de 50 ml
- Utilisation pour colle bi-composante **LOC-HY4090**, **LOC-V5004**, **SD-POLY**, **SD-BIC** ou **MS9399**

Référence  
**SCI-PIST**

Prix  
**41.40**





## COLLES CYANOACRYLATES



Idéal pour le collage d'entretoises d'écartement sur PVC (lettres, plaques).

## CYANOACRYLATE 63

SICOMET®



- Colle cyanoacrylate
- Transparente liquide
- Résistance très élevée
- Multi-usages
- Collage des plastiques et des élastomères

20 g

Référence	Contenance	Prix
LOC-SICOMET	20 g	5.95



## SD-CY



nouveau!



20 g

50 g

- Colle cyanoacrylate
- Transparente liquide
- Viscosité moyenne
- Adhère sur bois, cuir, caoutchouc, métaux et plastiques sauf PP, PE et PTFE
- Adaptée pour coller du polystyrène

Référence	Contenance	Prix
SD-CY/20	20 g	4.74
SD-CY/50	50 g	7.14

## SD-CYACT



nouveau!



200 ml



- Activateur aérosol
- Permet une prise instantanée des colles cyanoacrylates
- Transparent, ne laisse aucune marque sur la surface traitée
- À vaporiser à 15 cm de la surface à coller
- Utilisation avant ou après le collage
- L'utilisation de l'activateur peut réduire la résistance finale de la colle utilisée d'environ 20 % par rapport aux valeurs idéales

Référence	Contenance	Prix
SD-CYACT	200 ml	7.80
SD-KITCY	kit SD-CY/50 + SD-CYACT	13.14

## COLLE CYANOACRYLATE - anti-traces blanches



Idéal pour l'assemblage de Plexiglas.

## CYANOACRYLATE 460

LOCTITE®



- Colle cyanoacrylate anti-traces blanches
- Transparente liquide
- Adaptée aux surfaces poreuses
- Pour le collage de PLV en Plexiglas et plastique
- Temps de fixation : 5 à 10 s

20 g

Anti-traces blanches

Référence	Contenance	Prix
LOC-460	20 g	39.56



## MASTICS DE COLLAGE

### MASTIC MS 660

TEROSON



310 ml

- Mastic de collage élastique mono-composant MS polymère
- Polymérise avec l'humidité de l'air
- Pour travaux de collage, de colmatage et d'étanchéité
- Collage intérieur et extérieur hautement flexible
- Bonne résistance aux UV

Fiche technique sur demande

Référence	Contenance	Prix
MS660	transparent - 310 ml	21.72

### COLLE FIXE TOUT HT

SD  
FIX

nouveau!



290 ml



- Mastic de collage MS polymère blanc à adhérence initiale élevée
- Sans isocyanate ni solvant
- Idéal pour des applications nécessitant étanchéité et collage
- Bonne élasticité permettant d'absorber les dilatations différentielles
- Excellente résistance aux UV
- Adhère même sur des surfaces humides et peut être peint
- Idéal pour le collage de plaques signalétiques (PVC et Dibond®), collage de lettres ou d'enseignes

Fiche technique sur demande

Référence	Contenance	Prix
SD-FXT-HT	blanc - 290 ml	8.39

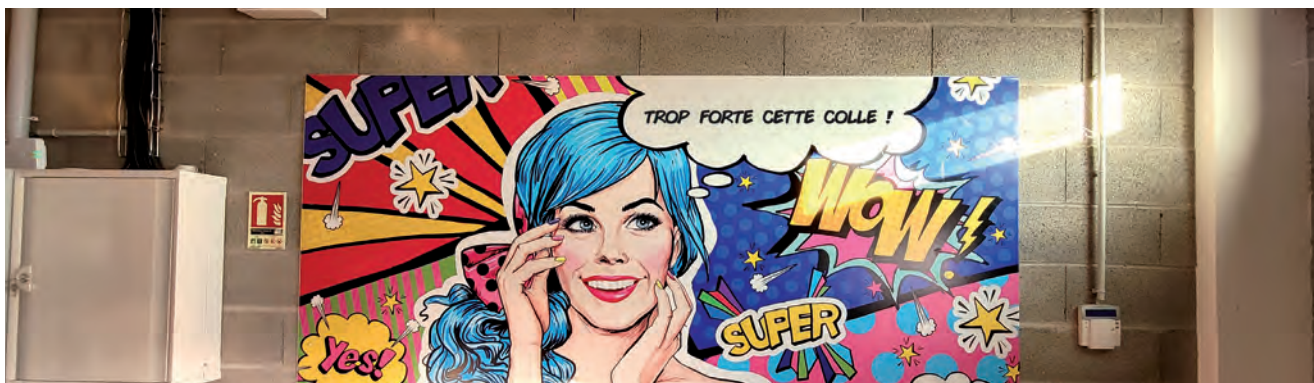

### PISTOLET PRO



- Pistolet professionnel manuel pour cartouche 310 ou 290 ml
- Berceau orientable, avancement démultiplié

Référence	Prix
133245	19.80

### PISTOLET



- Pistolet professionnel manuel pour cartouche 310 ou 290 ml

Référence	Prix
133222	9.34

## COLLES EN BOMBE

### 14182

3M



500 ml

- Colle repositionnable
- Fixation temporaire
- Transparente

Référence	Contenance	Prix
14182-500	500 ml	28.72

### 14392

3M



500 ml

- Colle haute performance
- Fixation permanente
- Blanche

Référence	Contenance	Prix
14392-500	500 ml	31.49

# RUBANS TECHNIQUES

Rubans simples faces .....	164
Bandes auto-agrippantes et rubans magnétiques adhésifs .....	165
Pastilles doubles-faces .....	166
Rubans doubles-faces .....	167 - 172
Adhésifs transferts doubles-faces .....	173
Rubans doubles-faces en mousse .....	174 - 175
Primaires .....	176
Rubans Ultra High Bond .....	176 - 178
Contrecollage d'affiches grandes laizes .....	179 - 180

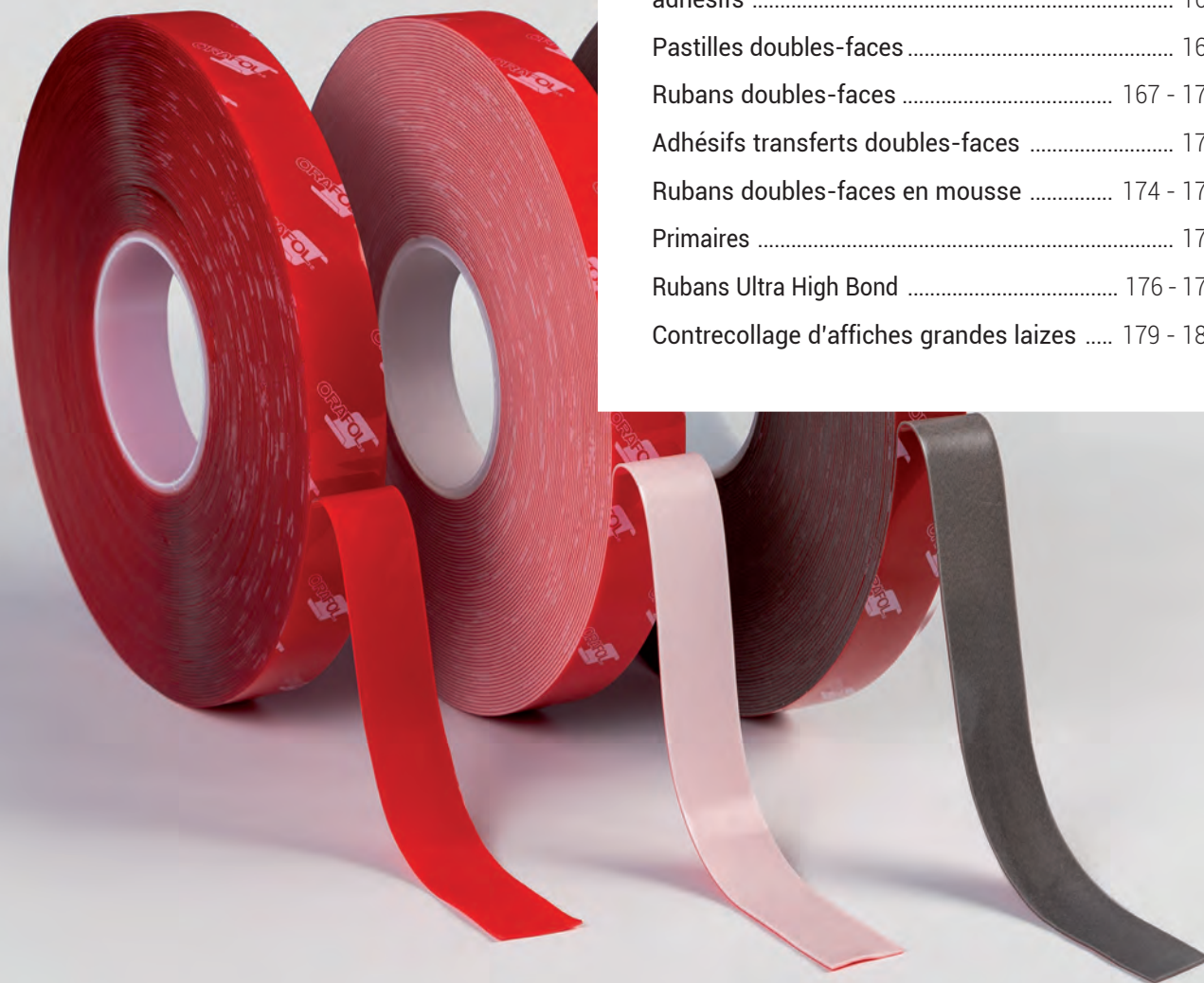

**ORABOND®**

**1453**

**nouveau!**

- Adhésif très agressif
- Résistance élevée au cisaillement et au vieillissement
- Pour l'assemblage de matériaux rigides
- Découpe sur fraiseuse ou table de découpe possible

**Retrouvez ce produit p. 172**

## RUBANS SIMPLES FACES

### 8101S MASQUAGE



- Bande de masquage papier
- Semi-lisse
- Tenue en temp. : 60°C
- Longueur 50 m

Référence	Largeur	Prix
8101S-19/50	19 mm	1.38
8101S-25/50	25 mm	1.82
8101S-48/50	48 mm	3.54

### PAPIER DE RIZ



- Ruban de masquage papier
- Résistant aux solvants
- Ligne de peinture nette
- Tenue en temp. : 120°C en continu
- Longueur 50 m

Référence	Largeur	Prix
244-19/50	19 mm	7.26
244-25/50	25 mm	9.86
244-50/50	50 mm	20.46

### 650 MULTI-USAGES



Enlevable

- Bande multi-usages grainée jaune
- Épaisseur 170 µ
- Repositionnable
- Déchirable transversalement
- Longueur 33 m

Référence	Largeur	Prix
650-50/33	50 mm	5.18

### 8200 "GAFFEUR"

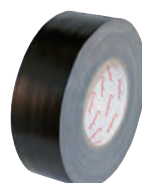

L'indispensable

- Toile multi-usages adhésivée PE noire dite "toile américaine"
- Épaisseur 300 µ
- Tenue en temp. : -20°C à + 80°
- Très résistante
- Longueur 50 m

Référence	Largeur	Prix
8200-50/50	50 mm	11.46

### 1410N

ORABOND®



- Ruban tissu en fibranne
- Face adhésive caoutchouc
- Résistant à la déchirure
- Longueur 50 m

Référence	Coloris	Largeur	Prix
1410N-010	bleu	25 mm	8.60
1410N-030	jaune	25 mm	8.60
1410N-070	rouge	25 mm	8.60
1410N-080	noir	25 mm	8.60
1410N-090	blanc	25 mm	8.60

### AP67 "GAFFEUR"

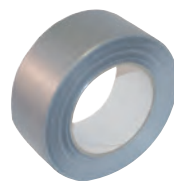

- Toile adhésivée grise
- Épaisseur 175 µ
- Multi-usages
- Tenue en temp. : -5°C à + 70°C
- Longueur 50 m

Référence	Largeur	Prix
AP67-50/50	50 mm	7.78

### HB850



- Ruban adhésif adhérent sur des matériaux difficiles (ex : papier et film siliconé)
- Longueur 66 m

Référence	Largeur	Prix
HB850-25/66	25 mm	8.59
HB850-50/66	50 mm	17.16
HB850-100/66	100 mm	34.32

### PT810



- Film de masquage pour écran de sérigraphie
- Longueur 66 m

Référence	Largeur	Prix
PT810	50 mm	24.60

### 761 "ORANGE"



- Bande multi-usages PVC orange
- Épaisseur 130 µ
- Haute qualité
- Longueur 33 m

Référence	Largeur	Prix
761-50/33	50 mm	4.63

### 840 EMBALLAGE



- Adhésif PP transparent
- Silencieux
- Longueur 100 m

Référence	Largeur	Prix
840-48/100	48 mm	3.47

## BANDES AUTO-AGRIPPANTES

## SCRATCH BLANC

- Bande auto-agrippante adhésive blanche
- Rouleau de 25 m x 25 ou 50 mm
- Utilisable sur bâche

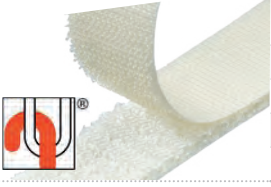

Référence	Désignation	Prix
WH1-25	25 mm / crochet / mâle	27.52
WH2-25	25 mm / boucle / femelle	27.52
WH3-50	50 mm / crochet / mâle	55.03
WH4-50	50 mm / boucle / femelle	55.03

## SCRATCH NOIR

- Bande auto-agrippante adhésive noire
- Rouleau de 25 m x 25 ou 50 mm
- Utilisable sur bâche



Référence	Désignation	Prix
BK1-25	25 mm / crochet / mâle	27.52
BK2-25	25 mm / boucle / femelle	27.52
BK3-50	50 mm / crochet / mâle	55.03
BK4-50	50 mm / boucle / femelle	55.03

## DUOTEC

- Bande auto-agrippante adhésive noire ou transparente
- Largeur 25 mm

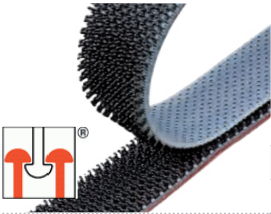

Référence	Désignation	5 m	25 m
75763-22	noir	7.87	7.15
75760-22	transparent	7.49	6.81

## PASTILLES

- Pastilles auto-agrippantes adhésives blanches
- Diamètre 19 mm
- Boîte mâle / femelle 2 x 5 m

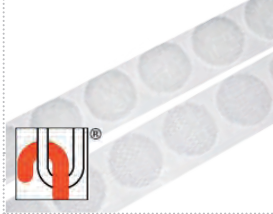

Référence	Désignation	Prix
19AWH/LC1-5	boîte de 125	14.95



## JONC SILICONE

Jonc silicone pour toile tendue  
Compatible avec la gamme LUCID  
Épaisseur : 3 mm  
Hauteur : 10 mm  
Rouleau de 100 m

Réf. LU-SIL  
Voir le produit page 356

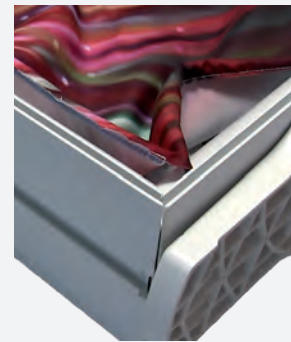

## RUBANS MAGNÉTIQUES ADHÉSIFS

## MAGNÉTIQUE BRUT

- Ruban magnétique brut adhésivé
- Force magnétique : 43 g/cm<sup>2</sup>
- Pour la réalisation de montages amovibles, confection de stands parapluies, comptoirs magnétiques...



Référence	Désignation	Dimensions	rl de 30 m
460-25/30	ruban magnétique brut adhésivé	1,5 x 25,4 mm	47.46
418-12/30	ruban magnétique brut adhésivé. Pour la réalisation de stands	1,5 x 12,7 mm	24.90
419-12/30	ruban magnétique brut adhésivé - polarité inversée. Pour la réalisation de stands	1,5 x 12,7 mm	24.90

## STRONG MAGNÉTIQUE BRUT

Magnétique renforcé

- Ruban **hautement magnétique** brut adhésivé
- Force magnétique : 78 g/cm<sup>2</sup>
- Pour la réalisation de montages amovibles



Référence	Désignation	Dimensions	rl de 30 m
384-25/30	ruban hautement magnétique brut adhésivé	1,5 x 25,4 mm	57.14
385-19/30	ruban hautement magnétique brut adhésivé	1,5 x 19 mm	43.42

**PASTILLES DOUBLES-FACES TRANSPARENTES ENLEVABLES**

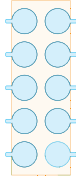
1331	<b>ORABOND®</b>	ÉPAISSEUR	COLLE	TACK	SUPPORT	LINER
 <ul style="list-style-type: none"> <li>Pastilles doubles-faces transparentes résistantes aux températures et à l'humidité</li> <li>Une face permanente / une face enlevable côté liner</li> <li>∅ 19 mm</li> <li>Rouleaux de pastilles avec languettes débordantes</li> </ul>		100 µ	Acrylate solvant modifié	1,5 N / 25 mm 20 N / 25 mm	Polyester 12 µ transparent	Papier
	Référence	Description	Lot de 100	Lot de 500		
<b>P-1331-19</b>	<i>pastille transparente ∅ 19 mm</i>			<b>19.00</b>	<b>70.00</b>	

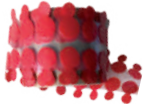
1000 R		ÉPAISSEUR	COLLE	TACK	SUPPORT	LINER
 <ul style="list-style-type: none"> <li>Pastilles doubles-faces transparentes</li> <li>∅ 19 mm</li> <li>Rouleaux de pastilles avec languettes débordantes</li> </ul>		1 mm	Transparente enlevable	NC	Mousse acrylique transparente	Papier siliconé
	Référence	Description			Prix par rl	
<b>1000R-19/250</b>	<i>250 pastilles</i>			<b>27.37</b>		
<b>1000R-19/1000</b>	<i>1000 pastilles</i>			<b>79.57</b>		

**PASTILLES DOUBLES-FACES PERMANENTES**

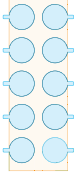
1395 TM	<b>ORABOND®</b>	ÉPAISSEUR	COLLE	TACK	SUPPORT	LINER
 <ul style="list-style-type: none"> <li>Pastilles doubles-faces transparentes, résistantes aux UV, solvants, humidité, cisaillements et contraintes thermiques</li> <li>∅ 19 mm</li> <li>Rouleaux de pastilles avec languettes débordantes</li> </ul>		130 µ	Acrylate solvant modifié	28 N / 25 mm	Polyester 12 µ transparent	Papier
	Référence	Description	Lot de 100	Lot de 500		
<b>P-1395TM-19</b>	<i>pastille transparente ∅ 19 mm</i>			<b>19.00</b>	<b>70.00</b>	

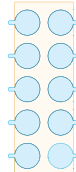
3100 T	<b>ORABOND®</b>	ÉPAISSEUR	COLLE	TACK	SUPPORT	LINER
 <ul style="list-style-type: none"> <li>Pastilles doubles-faces mousse viscoélastique transparente</li> <li>∅ 19 mm</li> <li>Rouleaux de pastilles avec languettes débordantes</li> </ul>		1 mm	Acrylique	48 N / 25 mm	Mousse acrylique transparente	Polyoléfine
	Référence	Description	Lot de 100	Lot de 500		
<b>P-3100T-19</b>	<i>pastille UHB ∅ 19 mm</i>			<b>24.00</b>	<b>95.00</b>	

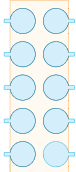
1812 TM	<b>ORAMOUNT®</b>	ÉPAISSEUR	COLLE	TACK	SUPPORT	LINER
 <ul style="list-style-type: none"> <li>Pastilles doubles-faces mousse PE blanche haute adhésivité</li> <li>∅ 19 mm</li> <li>Rouleaux de pastilles avec languettes débordantes</li> </ul>		1,1 mm	Acrylate solvant modifié	18 N / 25 mm	Mousse PE blanche à cellules fermées	Papier
	Référence	Description	Lot de 100	Lot de 500		
<b>P-1812TM-19</b>	<i>pastille mousse ∅ 19 mm</i>			<b>22.00</b>	<b>85.00</b>	



# Sélection *les essentiels*

## Rubans doubles-faces

1397PP

ORABOND®

### DOMAINES D'UTILISATION :



- Réalisation d'ourlets de bâches
- Idéal pour le collage sur surfaces lisses (plaques PVC, Dibond, carton plume, akylux sur surface lisses)
- Parfaitement adapté pour le collage sur vitres de matières plastiques (PVC, plexiglas)

### PLUS PRODUITS :

- Liner retirable facilement
- Prise rapide
- Excellente résistance à la chaleur, l'humidité et au cisaillement
- Bonne transparence



3331TG

ORABOND®

### DOMAINES D'UTILISATION :



- Fixation de PLV (PVC, PVC expansé, carton) sur métaux texturés ou lisses ou sur supports plastiques
- Fixation de baguettes, de plinthes en plastique ou en bois

### PLUS PRODUITS :

- Excellente combinaison d'adhérence élevée et d'adhérence immédiate
- Bonnes performances de collage sur des surfaces rugueuses ou poussiéreuses grâce à son grammage de colle élevé
- Convient à des applications à long terme
- Excellente résistance aux variations de température
- Disponible en grandes laizes, le 3331TG se découpe au laser ou avec une fraiseuse

1819TM

ORAMOUNT®

### DOMAINES D'UTILISATION :



- Fixation de PLV (PVC, PVC expansé, carton) sur supports structurés
- Fixation de miroirs sur carrelages ou pierres lisses

### PLUS PRODUITS :

- Adhésion élevée même sur surfaces rugueuses
- Utilisation possible en extérieur
- Bonne adhésion sur supports multiples (carrelage, bois ou dérivés du bois, toile de verre)
- Résistant aux vibrations

3064W

ORABOND®

### DOMAINES D'UTILISATION :



- Fixation de lettres en acrylique, Dibond, PVC, métal en intérieur et extérieur

### PLUS PRODUITS :

- Collage ultra résistant sur surfaces légèrement structurées, crépis fin, pierre, placo
- Excellente résistance à la chaleur, l'humidité et au cisaillement
- Utilisation intérieure et extérieure
- Découpe laser ou en haute pression

3110W

ORABOND®

### DOMAINES D'UTILISATION :



- Fixation de panneaux sur différents supports (structurés ou lisses) en intérieur et extérieur
- Fixation d'enseignes

### PLUS PRODUITS :

- Collage ultra résistant sur tous types de surfaces lisses ou légèrement structurées (acier, verre, PVC, murs crépis, parpaings, pierre, placo)
- Excellente résistance à la chaleur, l'humidité et au cisaillement
- Utilisation intérieure et extérieure

## RUBANS DOUBLES-FACES

### Conseils de pose

Pour une **fixation optimale**, il est impératif de respecter les 4 critères suivants :

- **nettoyage et dégraissage** des pièces à assembler à l'alcool isopropanol
- **utilisation de primaire** selon le type de surfaces
- température de mise en œuvre **15°C minimum**
- **exercer une forte pression** sur les 2 pièces assemblées afin de faciliter les points de liaison
- exercer cette forte pression au **minimum 24h**

Pour une meilleure adhésion nous recommandons de ne pas entourer la surface du produit à coller en double-face mais de positionner les bandes **verticalement** avec un espacement régulier.

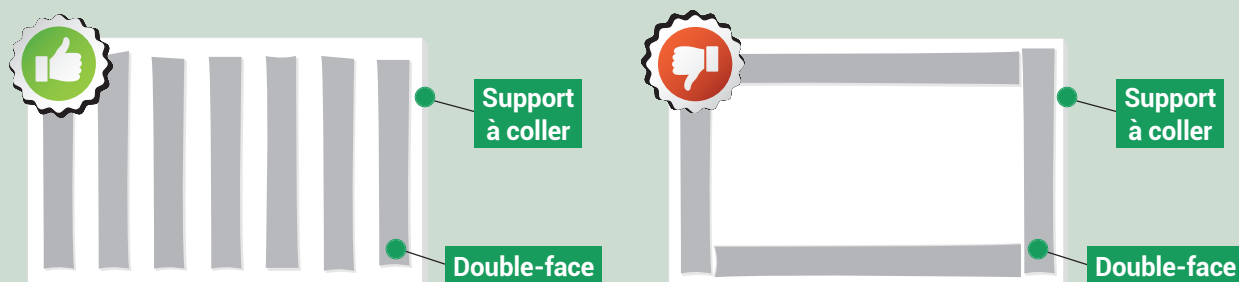

## TABLEAU DE SÉLECTION - applications extérieures

Fixation de supports souples			
Ourlet de bâche PVC	1397 PP	TEXBANNER 4740	
Ourlet de toile polyester	TEXBOND 624		
Signalétique extérieure			
Fixation de panneau aluminium sur rails	3110 W		
Fixation d'enseigne ou de totem (assemblage métal/métal)	1397 PP	3110 G	4150 G
Assemblage de totem ou de mobilier urbain (assemblage métal/plastique apolaire)	25080 HT		
Fixation de plaque PVC ou DIBOND sur béton lisse (application possible jusqu'à -10°C)	13555		
Fixation de plaque PVC ou DIBOND sur acier, mur crépi ou parpaing	3110 W		
Collage de plaques gravées			
Collage de plaque PVC ou métallique gravée sur support métallique	1375	1377	
Fabrication d'emblèmes			
Fixation de logo de marque sur véhicule	1824		



**TABLEAU DE SÉLECTION - applications intérieures**

<b>Fixation de supports souples</b>			
Ourlet et renfort de bâche PVC et film PET/PVC dans un roll-up	1397 PP	TEXBANNER 4740	
Ourlet et renfort de toile polyester dans un roll-up	TEXBOND 624		
Fixation de textile sur différents supports	1399 TM		
<b>PLV</b>			
Assemblage de PLV en carton, papier, PVC fin	1453	1395 TM	3331 TG
Assemblage de PLV en polypropylène	1453		
Fixation de lettre en polystyrène	1459		
Assemblage de plexiglas	3050 T		
Fixation temporaire de papier, PVC fin (<0,5 mm) et de polypropylène fin	1331 TM		
<b>Stand</b>			
Fixation de lettre en polystyrène	1453		
Assemblage de plexiglas ou de vitre	3050 T		
Collage de moquette	1362		
<b>Signalétique intérieure</b>			
Fixation de lettre (MDF, PVC, DIBOND) <i>sur mur lisse ou finement grainé</i>	3064 W		
Fixation de lettre (MDF, PVC, DIBOND) <i>sur mur structuré (parpaing)</i>	3110 W		
Fixation de plaque (PVC, PVC expansé, DIBOND) <i>sur mur lisse ou finement grainé</i>	3064 W		
Fixation de plaque (PVC, PVC expansé, DIBOND) <i>sur surface métallique</i>	1397 PP	3331 TG	1395 TM
Fixation de plaque de porte <i>sur porte lisse</i>	1397 PP	3331 TG	1395 TM
Fixation de plaque de porte <i>sur porte structurée</i>	1812 TM		
Fixation de cartel permanent	3331 TG		
Fixation de cartel enlevable	1852		
Fixation de plaque (PVC, PVC fin ou polypro. expansés) <i>sur mur</i>	1852		
<b>Plaque gravée et face avant</b>			
Assemblage de plaque signalétique gravée pour trophée	1375	1377	
Assemblage de face avant	1375	1377	

## RUBANS DOUBLES-FACES - pour bâches

### Pourquoi deux tacks différents ?

Le **tack immédiat** est basé sur un essai réalisé dans le respect de la norme Finat N°9. Ce test permet de mesurer l'adhésion immédiate d'un ruban.

La mesure de **tack après 24h** a été réalisée sur la base du test Finat N°1. Ce dernier mesure la force d'un ruban adhésif après 24h à l'occasion d'un test de pelage avec un angle de 180°.



INFOS

### 1397 PP

**ORABOND®**
**FDA**
**Bâches PVC**

- Ruban double-face transparent résistant aux UV, solvants, humidité, cisaillements et contraintes thermiques
- Pour le collage sur surface PVC (bâches, roll-up...)

 Équivalence :  
**tesa** 4965

Référence

**1397PP-12/50**
**1397PP-19/50**
**1397PP-25/50**
**1397PP-50/50**

ÉPAISSEUR	COLLE	TACK IMMÉDIAT	SUPPORT	LINER
210 µ	Acrylate solvant modifié	33 N/25 mm	Polyester 12 µ transparent	PP siliconé rouge
		TACK APRÈS 24H		
		35 N/25 mm		
Largeur	Longueur	Prix/unité	Prix unité/carton	Condit' carton
12 mm	50 m	8.76	8.33	20
19 mm	50 m	13.31	12.65	13
25 mm	50 m	17.50	16.64	10
50 mm	50 m	34.99	32.96	5

### TEXBANNER 4740

**Bâches PVC**

- Masse adhésive double-face transparente très cohésive et élastique
- Confection d'ourlets et de fourreaux sur bâches PVC
- Utilisation intérieure ou extérieure

Référence

**4740-25/25**

ÉPAISSEUR	COLLE	TACK IMMÉDIAT	SUPPORT	LINER
400 µ	Polyacrylate pure	23 N/25 mm	Transparent	Polyoléfine
Largeur	Longueur	Prix/unité	Prix unité/carton	Condit' carton
25 mm	25 m	26.14	25.01	7

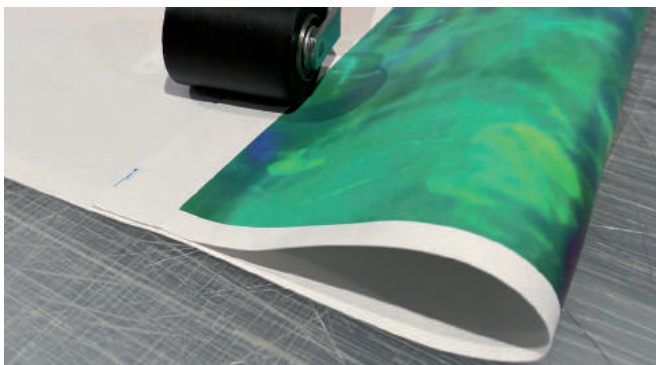

## RUBAN DOUBLE-FACE - pour toiles et textiles

### TEXBOND 624

**Toiles polyester**

- Ruban double-face transparent tramé avec grille blanche
- Utilisable avec de nombreux supports particulièrement des matières souples type canvas, intissés, Jet-Text...

Référence

**624-20/25**
**624-40/25**

ÉPAISSEUR	COLLE	TACK IMMÉDIAT	SUPPORT	LINER
240 µ	Polyacrylate pure	23 N/25 mm	Grille diagonale PES	Polyoléfine
Largeur	Longueur	Prix/unité	Prix unité/carton	Condit' carton
20 mm	25 m	11.22	10.64	4
40 mm	25 m	20.84	19.79	5

## RUBAN DOUBLE-FACE EN PVC



### Avantages produit

- Adhésion initiale rapide
- Adhérence élevée à très élevée
- Résistant aux solvants, à l'humidité et aux UV

### 3331 TG

ORABOND®

FDA



Grandes laizes

Pour surfaces rugueuses ou légèrement structurées



- Ruban double-face blanc, résistant aux UV, solvants, humidité, cisaillements et contraintes thermiques
- Forte épaisseur de colle
- Pour le collage de PLV sur différentes surfaces
- Excellente adhésion sur surfaces grainées et poussiéreuses
- Découpe sur fraiseuse ou table de découpe possible

ÉPAISSEUR	COLLE	TACK IMMÉDIAT	SUPPORT	LINER	
260 µ	Acrylate solvant modifié	22 N/25 mm	PVC blanc	Papier	
		TACK APRÈS 24H			
		37 N/25 mm			
Référence	Largeur	Longueur	Prix/unité	Prix unité/carton	Condit° carton
3331TG-19/50	19 mm	50 m	10.82	10.30	13
3331TG-25/50	25 mm	50 m	14.27	13.55	10
3331TG-50/50	50 mm	50 m	28.50	27.07	5
3331TG-343/50*	343 mm	50 m	195.46		
3331TG-686/50*	686 mm	50 m	390.89		
3331TG-1372/50*	1372 mm	50 m	703.64		



Équivalence :  
tesa 4970

\* découpe à vos besoins

## RUBAN DOUBLE-FACE EN POLYESTER - adhésion permanente



Les doubles-faces en polyester sont des produits fins, adaptés à des supports rigides. Ils ont la particularité d'être très résistants à la déchirure.

### 1395 TM

ORABOND®

FDA

Grande laize



- Ruban double-face transparent, résistant aux UV, solvants, humidité, cisaillements et contraintes thermiques
- Pour le collage sur surface plastique (haute énergie), métallique ou peinte
- Découpe sur fraiseuse ou table de découpe possible

ÉPAISSEUR	COLLE	TACK IMMÉDIAT	SUPPORT	LINER	
130 µ	Acrylate solvant modifié	38 N/25 mm	Polyester 12 µ transparent	Papier	
		TACK APRÈS 24H			
		28 N/25 mm			
Référence	Largeur	Longueur	Prix/unité	Prix unité/carton	Condit° carton
1395TM-19/50	19 mm	50 m	8.52	7.92	13
1395TM-25/50	25 mm	50 m	11.23	10.44	10
1395TM-50/50	50 mm	50 m	22.49	20.90	5
1395TM-1550/50*	1550 mm	50 m	648.02		

\* découpe à vos besoins

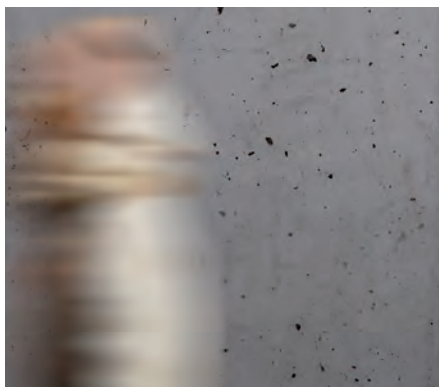

### METRO MAP



## RUBAN DOUBLE-FACE EN POLYESTER - adhésion permanente spécial béton



Les doubles-faces en polyester sont des produits fins, adaptés à des supports rigides. Ils ont la particularité d'être très résistants à la déchirure.

**13555**

**ORABOND®**

Spécial bâtiment

Adhère dès -10°C



**nouveau!**



- Ruban en PET résistant à des températures élevées et aux migrations de plastifiant
- Excellente capacité de vieillissement
- Excellente adhésion sur béton et placo lisses
- Pose par températures négatives possible jusqu'à -10°C

Référence

13555-25/50

13555-50/50

ÉPAISSEUR	COLLE	TACK IMMÉDIAT	SUPPORT	LINER	
150 µ	Acrylate modifiée	25 N / 25 mm	Polyester 12 µ transparent	Papier	
		TACK APRÈS 24H			
		28 N / 25 mm			
	Largeur	Longueur	Prix/unité	Prix unité/carton	Condit' carton
	25 mm	50 m	10.56	10.06	13
	50 mm	50 m	21.12	20.11	10

## RUBAN DOUBLE-FACE EN POLYPROPYLENE

**1453**

**ORABOND®**

Grandes laizes

Fin

Pour surfaces lisses

Adhère sur surfaces apolaires

**nouveau!**



- Adhésif très agressif, à la résistance élevée au cisaillement et au vieillissement
- Pour l'assemblage de matériaux rigides (carton, PVC, polypropylène) ou de métaux
- Découpe sur fraiseuse ou table de découpe possible

Référence

1453-19/50

1453-25/50

1453-50/50

1453-1000/50

1453-1260/50

ÉPAISSEUR	COLLE	TACK IMMÉDIAT	SUPPORT	LINER	
140 µ	Caoutchouc modifiée	37 N / 25 mm	Polypropylène 18 µ transparent	Papier	
		TACK APRÈS 24H			
		54 N / 25 mm			
	Largeur	Longueur	Prix/unité	Prix unité/carton	Condit' carton
	19 mm	50 m	6.24	5.99	13
	25 mm	50 m	8.22	7.86	10
	50 mm	50 m	16.44	15.72	5
	1000 mm	50 m	284.40	-	1
	1260 mm	50 m	358.80	-	1

## RUBANS DOUBLES-FACES INTISSÉS

**1399 TM**

**ORABOND®**

Le plus polyvalent



- Double-face blanc résistant aux contraintes thermiques, produits chimiques, solvants, humidité et cisaillements
- Pour le collage sur mousse polyéthylène, polyester et épissurage de papier, textile, film plastique

Référence

1399TM-19/50

1399TM-25/50

Équivalence :

tesa 4962

ÉPAISSEUR	COLLE	TACK IMMÉDIAT	SUPPORT	LINER	
190 µ	Acrylate solvant modifié	28 N / 25 mm	Intissé 12,7 g/m <sup>2</sup> blanc	Papier	
		TACK APRÈS 24H			
		35 N / 25 mm			
	Largeur	Longueur	Prix/unité	Prix unité/carton	Condit' carton
	19 mm	50 m	11.50	10.93	13
	25 mm	50 m	15.13	14.38	10

**1459 TM**

**ORABOND®**

Idéal polystyrène

Prise rapide



- Double-face blanc haute adhésivité
- Pour le collage sur surfaces rugueuses, fibreuses, verre, papier et matériaux à pores larges
- Résiste aux hydrocarbures et aux changements de t°

Référence

1459TM-19/50

1459TM-25/50

1459TM-50/50

Équivalence :

tesa 51571

ÉPAISSEUR	COLLE	TACK APRÈS 24H	SUPPORT	LINER	
140 µ	Caoutchouc	21 N / 25 mm	Intissé 12 g/m <sup>2</sup> blanc	Papier	
	Largeur	Longueur	Prix/unité	Prix unité/carton	Condit' carton
	19 mm	50 m	4.57	4.36	13
	25 mm	50 m	6.04	5.74	10
	50 mm	50 m	12.04	11.45	5

## DOUBLES-FACES TRANSFERTS



UL

Underwriters Laboratories 969 = produits supportant des températures élevées, l'immersion dans l'eau et un rayonnement ultraviolet occasionnel ainsi que d'autres agents courants tels huiles de graissage ou détergents.



### Avantages produit

- Rubans sans support, transparents, extrêmement conformables et souples
- Non repositionnables
- Parfaitement adaptés aux surfaces rugueuses car épousent les aspérités de la matière permettant ainsi d'optimiser la surface de contact de l'assemblage
- Adaptés pour une adhérence propre et permanente sur **matériaux légers**
- Assemblage discret, liaison pratiquement invisible

1375

ORABOND®



Conforme norme UL-969



- Masse adhésive résistant aux UV, solvants, humidité, cisaillements et contraintes thermiques
- Pour réalisation de faces avant, plaques trophées, plaques d'immatriculation, plaques métalliques

ÉPAISSEUR	COLLE	TACK APRÈS 24H	SUPPORT	LINER
60 µ	Acrylate pure	20 N/25 mm	Aucun	Papier
Référence		Largeur	Longueur	Prix/unité
1375-305/50		305 mm	50 m	118.66
1375-610/50		610 mm	50 m	237.30
1375-1220/50		1220 mm	50 m	474.60
F1375 (paquet de 100 feuilles)		914 x 610 mm		563.75

Équivalence :  
3M 467 MP

1377

ORABOND®



Conforme norme UL-969



- Masse adhésive résistant aux UV, solvants, humidité, cisaillements et contraintes thermiques
- Pour réalisation de faces avant, plaques trophées, plaques d'immatriculation, plaques métalliques

ÉPAISSEUR	COLLE	TACK APRÈS 24H	SUPPORT	LINER
120 µ	Acrylate pure	24 N/25 mm	Aucun	Papier
Référence		Largeur	Longueur	Prix/unité
1377-305/50		305 mm	50 m	178.20
1377-610/50		610 mm	50 m	356.40
1377-1220/50		1220 mm	50 m	712.75
F1377 (paquet de 100 feuilles)		914 x 610 mm		846.84

Équivalence :  
3M 468 MP



## RUBANS DOUBLES-FACES - mousse PE blanche

### 1812 TM

**ORABOND®** Surfaces peu rugueuses



- Double-face mousse blanche haute adhésivité
- Multi-usages : collage de miroirs, plaques d'identifications, panneaux, sigles, agencements intérieurs, toile de verre...



Équivalence :  
**tesa** 4952

Référence

1812TM-12/50

1812TM-19/50

1812TM-25/50

1812TM-50/50

1812TM-1550/50

ÉPAISSEUR	COLLE	TACK IMMÉDIAT	SUPPORT	LINER
1,1 mm	Acrylate solvant modifié	30 N/25 mm	Mousse PE blanche à cellules fermées	Papier
		TACK APRÈS 24H		
		18 N/25 mm		
		Prix/unité	Prix unité/carton	Condit' carton
Largeur	Longueur			
12 mm	50 m	9.19	8.74	20
19 mm	50 m	14.56	13.84	13
25 mm	50 m	19.14	18.19	10
50 mm	50 m	38.28	36.36	5
1550 mm	50 m	887.40	-	1

### 1819 TM

**ORABOND®** Surfaces rugueuses



- Double-face mousse blanche
- Pour le collage sur matériaux en plastique et extrudés, plexiglas (agencements intérieurs), miroirs...

Référence

1819TM-19/33

1819TM-25/33

1819TM-50/33

ÉPAISSEUR	COLLE	TACK IMMÉDIAT	SUPPORT	LINER
2,1 mm	Acrylate solvant modifié	28 N/25 mm	Mousse PE blanche à cellules fermées	Papier
		TACK APRÈS 24H		
		19 N/25 mm		
		Prix/unité	Prix unité/carton	Condit' carton
Largeur	Longueur			
19 mm	33 m	9.96	9.44	13
25 mm	33 m	13.08	12.44	10
50 mm	33 m	26.20	24.88	5

## RUBAN DOUBLE-FACE - mousse PE blanche pour surfaces apolaires

### 1831 TM

**ORABOND®**



- Double-face mousse blanche
- Pour le collage sur surfaces apolaires et rugueuses
- Utilisation intérieure recommandée

Référence

1831TM-19/50

1831TM-25/50

1831TM-38/50

1831TM-50/50

ÉPAISSEUR	COLLE	TACK APRÈS 24H	SUPPORT	LINER
1,1 mm	Caoutchouc	18 N/25 mm	Mousse PE blanche à cellules fermées	Papier
		Prix/unité	Prix unité/carton	Condit' carton
Largeur	Longueur			
19 mm	50 m	14.56	13.82	13
25 mm	50 m	19.13	18.17	10
38 mm	50 m	29.06	27.60	6
50 mm	50 m	38.26	36.32	5

## RUBAN DOUBLE-FACE - mousse PE noire pour surfaces apolaires

### 1824

**ORABOND®** Domaine automobile et marin Idéal pour la fabrication d'emblèmes

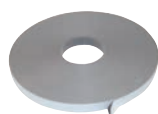

- Double-face mousse noire résistant aux températures, plastifiants, alcalins et solvants
- Utilisation intérieure/extérieure, plaques d'identifications, panneaux, sigles...

Référence

1824-19/50

1824-25/50

1824-50/50

ÉPAISSEUR	COLLE	TACK IMMÉDIAT	SUPPORT	LINER
0,8 mm	Solvant acrylate pur	28 N/25 mm	Mousse PE noire à cellules fermées	Papier
		TACK APRÈS 24H		
		19 N/25 mm		
		Prix/unité	Prix unité/carton	Condit' carton
Largeur	Longueur			
19 mm	50 m	24.32	23.10	13
25 mm	50 m	32.02	30.40	10
50 mm	50 m	64.01	60.79	5

## RUBANS DOUBLES-FACES POLYESTER - une face enlevable, une face permanente



Les doubles-faces en polyester sont des produits fins, adaptés à des supports rigides (verre, métaux lisses, PVC lisse...). Ils ont la particularité d'être très résistants à la déchirure.

**1331 TM**
**ORABOND®**
**Idéal pour PLV**
**Dépose sans résidus de colle**

- Ruban double-face transparent résistant aux températures et à l'humidité
- Une face permanente / une face enlevable côté liner
- Pour le domaine de l'imprimerie (poster, échantillonnage) et la PLV (actions de promotions et salons)

Référence

**1331TM-19/50**
**1331TM-25/50**
**1331TM-50/50**

ÉPAISSEUR	COLLE	TACK APRÈS 24H	SUPPORT	LINER
100 µ	Acrylate solvant modifié	1,5 N/25 mm (sans liner) 20 N/25 mm (avec liner)	Polyester 12 µ transparent	Papier
	Largeur	Longueur	Prix/unité	Prix unité/carton
	19 mm	50 m	7.54	13
	25 mm	50 m	9.88	10
	50 mm	50 m	19.75	5

Équivalence :

4917

## TWO TACK TAPE

**Permanent / enlevable**
**Dépose facile**
**Repositionnable**

- Ruban double-face transparent
- Une face permanente, une face repositionnable grâce à une enduction de points de silicone
- Dépose sans traces de colle
- Grande laize disponible p. 180

Référence

**TWO-TACK-050**

ÉPAISSEUR	COLLE	TACK APRÈS 24H	SUPPORT	LINER
135 µ	Acrylique permanente / points de silicone	18 N/25 mm 5 N/25 mm	Polyester	Polyester
	Largeur	Longueur	Prix/unité	Prix unité/carton
	50 mm	10 m	14.84	10

## RUBAN DOUBLE-FACE MOUSSE PE - une face enlevable, une face permanente

**1852**
**ORABOND®**
**Idéal applications murales temporaires de plaques légères**
**nouveau!**

- Ruban en mousse PE blanche à pores fermés renforcée d'un film PET pour une meilleure enlevabilité
- Se détache de nombreux supports sans traces de colle
- Pour l'assemblage de panneaux légers (cartels de musée, PVC expansé 3 mm, cartons...)

Référence

**1852-25/25**

ÉPAISSEUR	COLLE	TACK APRÈS 24H	SUPPORT	LINER
1,2 mm	Acrylique	6 N/25 mm (face couverte) 18 N/25 mm (face non couverte)	Mousse PE blanche à cellules fermées renforcée d'un film PET	Papier
	Largeur	Longueur	Prix/unité	Prix unité/carton
	25 mm	25 m	10.61	10

## RUBAN DOUBLE-FACE TOILÉ - une face enlevable, une face permanente pour moquette

**1362**
**ORABOND®**

- Double-face blanc pour collage de moquette ou revêtement PVC (voir DIGIFLOR p. 284)
- Premium
- Une face permanente / une face enlevable
- La face non couverte se détache facilement

Référence

**1362-50/50**

ÉPAISSEUR	COLLE	TACK APRÈS 24H	SUPPORT	LINER
290 µ	Dispersion d'acrylate modifiée	16 N/25 mm (face couverte) 8 N/25 mm (face non couverte)	Nappe toilée multicouche fibranne blanche	Papier
	Largeur	Longueur	Prix/unité	Prix unité/carton
	50 mm	50 m	27.00	20

Équivalence :

4964

## PRIMAIRES - spécial rubans viscoélastiques

### PRIMAIRE A

**ORABOND®**



- Primaire d'accroche pour renforcer l'adhérence des masses viscoélastiques

Référence	Contenance	Prix
<b>PRIMER-A</b>	1 litre	<b>54.40</b>

### PRIMAIRE B

**ORABOND®**



- Primaire d'accroche pour renforcer l'adhérence des masses viscoélastiques
- Contient un marqueur UV visible à la lampe UV

Référence	Contenance	Prix
<b>PRIMER-B</b>	1 litre	<b>57.37</b>

## RUBANS DOUBLES-FACES - Ultra High Bond transparents

### Adhérence en traction ou résistance au cisaillement ?

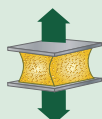

L'adhérence en traction est mesurée sur la base du test ASTM D897 réalisé sur aluminium.

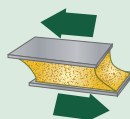

La résistance au cisaillement est mesurée sur la base du test ASTM D1002 réalisé sur acier inoxydable.



INFOS

### Avantages produit

Les doubles-faces **Ultra High Bond – UHB** sont des masses adhésives pures avec un aspect **ultra transparent**.

- **Polyvalents** : l'idéal pour la fabrication de cloisons vitrées, l'assemblage de plexiglas ou d'enseignes
- **Transparents** : ces rubans incolores prennent la couleur de leur substrat, ils assurent donc un maximum de discrétion
- **Non moussés** : la gamme transparente est un peu plus rigide que les gammes blanches et de couleur, elle est donc à privilégier sur les surfaces lisses



LES PLUS

### 3050 T

**ORABOND®**

Idéal agencement - collage de vitres



- Double-face transparent
- Utilisation intérieure et extérieure
- Pour l'assemblage de matériaux plastiques (rigides ou souples), la fixation étanche et l'installation d'enseignes

Équivalence :  
**3M** 4905

Référence	ÉPAISSEUR	COLLE	ADHÉ. TRACTION	SUPPORT	LINER
<b>3050T-12/33</b>	0,50 mm	Acrylique	95 N/cm <sup>2</sup>	Acrylique transparent	Polyoléfine
<b>3050T-19/33</b>	19 mm		RÉSIST. CISAILL.		
<b>3050T-25/33</b>	25 mm		74 N/cm <sup>2</sup>		
	Largeur	Longueur	Prix/unité	Prix unité/carton	Condit <sup>t</sup> carton
	12 mm	33 m	<b>23.50</b>	<b>21.95</b>	20
	19 mm	33 m	<b>37.20</b>	<b>34.76</b>	13
	25 mm	33 m	<b>48.94</b>	<b>45.74</b>	10

### 3100 T

**ORABOND®**

Idéal agencement - collage de vitres



- Double-face transparent
- Utilisation intérieure et extérieure
- Pour l'assemblage de matériaux plastiques (rigides ou souples), la fixation étanche et l'installation d'enseignes

Équivalence :  
**3M** 4910

Référence	ÉPAISSEUR	COLLE	ADHÉ. TRACTION	SUPPORT	LINER
<b>3100T-12/33</b>	1 mm	Acrylique	111 N/cm <sup>2</sup>	Acrylique transparent	Polyoléfine
<b>3100T-19/33</b>	19 mm		RÉSIST. CISAILL.		
<b>3100T-25/33</b>	25 mm		50 N/cm <sup>2</sup>		
	Largeur	Longueur	Prix/unité	Prix unité/carton	Condit <sup>t</sup> carton
	12 mm	33 m	<b>31.76</b>	<b>29.68</b>	20
	19 mm	33 m	<b>50.29</b>	<b>46.99</b>	13
	25 mm	33 m	<b>66.16</b>	<b>61.82</b>	10



## RUBANS DOUBLES-FACES - Ultra High Bond blancs



## Avantages produit

Les doubles-faces **Ultra High Bond – UHB** sont des masses adhésives pures **moussées blanches et noires**.

- **Polyvalents** : l'idéal pour la fabrication d'enseignes, la fixation de lettres et panneaux sur murs, parpaings, surfaces métalliques...
- **Moussée** : cette gamme permet l'assemblage de matériaux différents ou rugueux à l'exception de produits aux surfaces apolaires. Le **25080HT** permet quant à lui l'assemblage de matériaux à basse énergie de surface

## 3064 W

ORABOND®

Idéal collage de lettres / PVC / Dibond sur toutes surfaces peu structurées

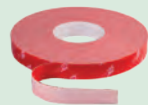

- Double-face blanc
- Utilisation intérieure et extérieure
- Pour l'assemblage de matériaux en plastique (rigides ou souples), la fixation étanche et l'installation d'enseignes

ÉPAISSEUR	COLLE	ADHÉ. TRACTION	SUPPORT	LINER	
0,64 mm	Acrylique	90 N/cm <sup>2</sup>	Acrylique blanc	Polyoléfine	
		RÉSIST. CISAILL.			
		93 N/cm <sup>2</sup>			
Référence	Largeur	Longueur	Prix/unité	Prix unité/carton	Condit <sup>t</sup> carton
3064W-12/33	12 mm	33 m	31.93	29.86	20
3064W-19/33	19 mm	33 m	50.58	47.26	13
3064W-25/33	25 mm	33 m	66.54	62.18	10
3064W-800/33 <b>nouveau!</b>	800 mm	33 m	1 033.97	-	1

Équivalence :  
3M 4930

## 3110 W

ORABOND®

Polyvalent

Adhère sur crépis, parpaing, toile de verre, placo



- Double-face blanc
- Utilisation intérieure et extérieure
- Pour l'assemblage de matériaux en plastique (rigides ou souples), la fixation étanche et l'installation d'enseignes

ÉPAISSEUR	COLLE	ADHÉ. TRACTION	SUPPORT	LINER	
1,1 mm	Acrylique	82 N/cm <sup>2</sup>	Acrylique blanc	Polyoléfine	
		RÉSIST. CISAILL.			
		62 N/cm <sup>2</sup>			
Référence	Largeur	Longueur	Prix/unité	Prix unité/carton	Condit <sup>t</sup> carton
3110W-12/33	12 mm	33 m	32.69	30.55	20
3110W-19/33	19 mm	33 m	51.76	48.37	13
3110W-25/33	25 mm	33 m	68.10	63.65	10
3110W-38/33	38 mm	33 m	103.52	96.65	6

Équivalence :  
3M 4950

## RUBANS DOUBLES-FACES - Ultra High Bond noirs

## 12080

ORABOND®

Idéal fixation de totems

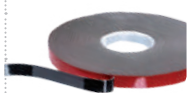

- Double-face noir
- Résistant aux températures élevées
- Pour l'application commerciale et industrielle
- Résistant aux vibrations et aux dilatations

ÉPAISSEUR	COLLE	ADHÉ. TRACTION	SUPPORT	LINER	
0,8 mm	Acrylique noire	72 N/cm <sup>2</sup>	Acrylique noir	PE siliconé	
		RÉSIST. CISAILL.			
		88 N/cm <sup>2</sup>			
Référence	Largeur	Longueur	Prix/unité	Prix unité/carton	Condit <sup>t</sup> carton
12080-19/33	19 mm	33 m	44.24	42.18	13
12080-25/33	25 mm	33 m	58.28	55.51	10

VENTE  
MEILLEURE  
VENTE

## 25080 HT

ORABOND®

Surfaces apolaires

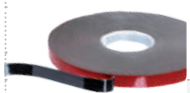

- Double-face gris haute adhésivité
- Résistant aux températures élevées
- Adhésion 43N/25 mm sur acier, 63N/25 mm sur ABS et 48N/25 mm sur polypropylène

ÉPAISSEUR	COLLE	ADHÉ. TRACTION	SUPPORT	LINER	
0,8 mm	Acrylique noire	80 N/cm <sup>2</sup>	Acrylique gris	PE siliconé	
		RÉSIST. CISAILL.			
		103 N/cm <sup>2</sup>			
Référence	Largeur	Longueur	Prix/unité	Prix unité/carton	Condit <sup>t</sup> carton
25080HT-19/33	19 mm	33 m	74.32	70.78	13
25080HT-25/33	25 mm	33 m	97.85	93.19	10

## RUBANS DOUBLES-FACES - Ultra High Bond gris

### Avantages produit

Les doubles-faces **Ultra High Bond – UHB** sont des masses adhésives pures **moussées grises**.

- **Polyvalents** : l'idéal pour la fabrication d'enseignes, la fixation de lettres et de panneaux sur murs, parpaings, surfaces métalliques...
- **Moussés** : cette gamme permet l'assemblage de matériaux différents ou rugueux à l'exception de produits aux surfaces apolaires.

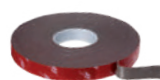

### 4064 G

**ORABOND®**

- Double-face gris
- Utilisation intérieure et extérieure
- Pour assemblage de matériaux en plastique (rigides ou souples), la fixation de mobiliers urbains (étanche)

 Équivalence :  
**3M** RP 25

	ÉPAISSEUR	COLLE	ADHÉ. TRACTION	SUPPORT	LINER
	0,64 mm	Acrylique	98 N/cm <sup>2</sup>	Acrylique gris	Polyoléfine
			RÉSIST. CISAILL.		
			91 N/cm <sup>2</sup>		
Référence	Largeur	Longueur	Prix/unité	Prix unité/carton	Condit' carton
4064G-12/33	12 mm	33 m	29.75	27.80	20
4064G-19/33	19 mm	33 m	47.12	44.03	13
4064G-25/33	25 mm	33 m	61.99	57.94	10

### 3110 G

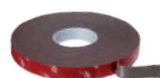
**ORABOND®**

- Double-face gris
- Utilisation intérieure et extérieure
- Pour assemblage de matériaux en plastique (rigides ou souples), la fixation de mobiliers urbains (étanche)

 Équivalence :  
**3M** 4941

	ÉPAISSEUR	COLLE	ADHÉ. TRACTION	SUPPORT	LINER
	1,1 mm	Acrylique	72 N/cm <sup>2</sup>	Acrylique gris	Polyoléfine
			RÉSIST. CISAILL.		
			62 N/cm <sup>2</sup>		
Référence	Largeur	Longueur	Prix/unité	Prix unité/carton	Condit' carton
3110G-12/33	12 mm	33 m	33.46	32.10	20
3110G-19/33	19 mm	33 m	52.98	49.51	13
3110G-25/33	25 mm	33 m	69.70	65.14	10

### 4150 G

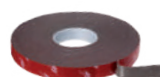
**ORABOND®**

- Double-face gris
- Utilisation intérieure et extérieure
- Pour assemblage de matériaux en plastique (rigides ou souples), la fixation de mobiliers urbains (étanche)

 Équivalence :  
**3M** 4956 / 4957

	ÉPAISSEUR	COLLE	ADHÉ. TRACTION	SUPPORT	LINER
	1,5 mm	Acrylique	76 N/cm <sup>2</sup>	Acrylique gris	Polyoléfine
			RÉSIST. CISAILL.		
			56 N/cm <sup>2</sup>		
Référence	Largeur	Longueur	Prix/unité	Prix unité/carton	Condit' carton
4150G-12/25	12 mm	25 m	38.56	36.04	20
4150G-19/25	19 mm	25 m	61.06	57.04	13
4150G-25/25	25 mm	25 m	80.32	75.07	10



## FILMS DOUBLES-FACES PERMANENTS - pour contrecollage d'affiches

### GF 106



Ultra transparent

- Film polyester adhésivé 2 faces
- Liner polyester sur chaque face
- Idéal pour contrecollage sur verre ou plexiglas

ÉPAISSEUR	COLLE	LAIZE (MM)
50 µ	Acrylique permanente	1370
Référence	multiples de 5 m	rl de 25 m
GF106 (ultra transparent)	12.09	11.47
		rl de 50 m
		10.85

### 4040 / 4040 D



Grand choix de laizes

- Film polyester adhésivé 2 faces
- Protecteur papier 1 face (4040)
- Protecteur papier 2 faces (4040D)
- Pas de risque de jaunissement du papier



ÉPAISSEUR	COLLE	LAIZE (MM)
12 µ	Acrylique permanente	1050 1300 - 1550
Référence	multiples de 5 m	rl de 25 m
4040 (transparent)	-	4.89
4040D (transparent avec liner 2 faces) - uniquement en laize de 1050 mm	5.92	5.19
		rl de 50 m
		4.87

### 4052



- Film polyester adhésivé 2 faces
- Protecteur papier 1 face

ÉPAISSEUR	COLLE	LAIZE (MM)
12 µ	Solvant permanente	1050 - 1300
Référence	rl de 25 m	rl de 50 m
4052 (transparent)	6.40	5.97

### RDF 25



Double liner

- Film polyester adhésivé 2 faces
- Liner protecteur en polyester transparent sur chaque face

**nouveau!**

ÉPAISSEUR	COLLE	LAIZE (MM)
30 µ	Acrylique permanente	1270
Référence	multiples de 5 m	rl de 25 m
RDF-25 (transparent)	5.52	5.02
		rl de 50 m
		4.56



**FILMS DOUBLES-FACES ENLEVABLES - pour contrecollage d'affiches**

**GF 116**



Ultra transparent

Permanent/enlevable

Pose facile

- Film polyester adhésivé 2 faces
- 1 face high tack et 1 face **enlevable**
- Liner polyester structuré sur la face enlevable
- Pose facile et sans bulles
- Utilisation sur d'autres substrats que le verre possible après test

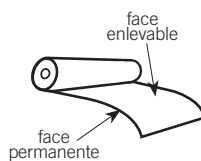

Référence

GF116 (ultra transparent)

ÉPAISSEUR	COLLE	LAIZE (MM)
65 µ	Acrylique HIGH TACK / solvant enlevable	1370
multiples de 5 m	rl de 25 m	rl de 50 m
<b>11.23</b>	<b>10.77</b>	<b>10.17</b>

**TWO TACK**

Permanent/repositionnable

Dépose facile

- Film polyester adhésivé 2 faces
- Protecteur polyester transparent 2 faces
- 1 face permanente et 1 face repositionnable grâce à une enduction de points de silicone
- Dépose sans traces de colle
- Idéal pour les campagnes publicitaires temporaires

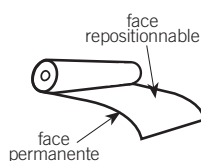

Référence

TWO-TACK-137 (transparent brillant)

ÉPAISSEUR	COLLE	LAIZE (MM)
135 µ	Acrylique permanente / points de silicone	1370
multiples de 5 m	rl de 25 m	rl de 50 m
<b>8.93</b>	<b>8.28</b>	<b>7.66</b>

**4032**

**ORABOND®**

Permanent/enlevable

- Film polyester adhésivé 2 faces
- Protecteur papier 1 face
- 1 face permanente et 1 face **enlevable**
- Contrecollage d'affiches

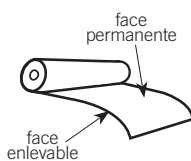

Référence

4032 (transparent)

ÉPAISSEUR	COLLE	LAIZE (MM)
12 µ	Solvant permanente / enlevable	1050 - 1300
	rl de 25 m	rl de 50 m
	<b>6.21</b>	<b>5.88</b>

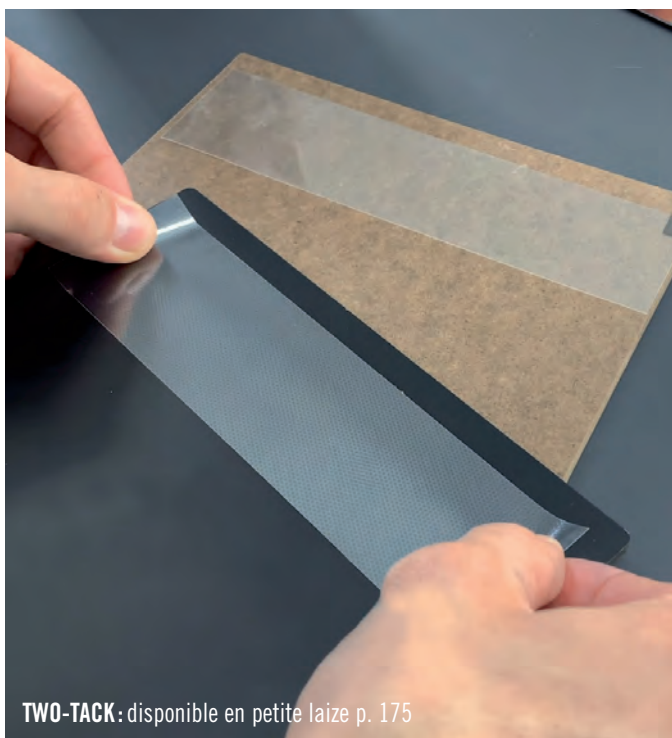

TWO-TACK: disponible en petite laize p. 175



# SPÉCIAUX & SOLAIRES

Films pour tableaux transparents .....	183
Films pour tableaux blancs .....	184 - 185
Accessoires pour tableaux .....	186
Films pour tableaux ardoisines .....	187
Supports ferreux .....	190 - 191
Supports magnétiques .....	192 - 193
Base pour supports adhésifs .....	194
Films de projection .....	195
Films solaires et sécurité .....	197 - 214
Films pour la sérigraphie .....	215 - 219



## TB3 M

- Film polyester transparent mat
- Pour tableau effaçable à sec et projection
- Possible en lamination sur films imprimés

*Retrouvez ce produit p. 183*

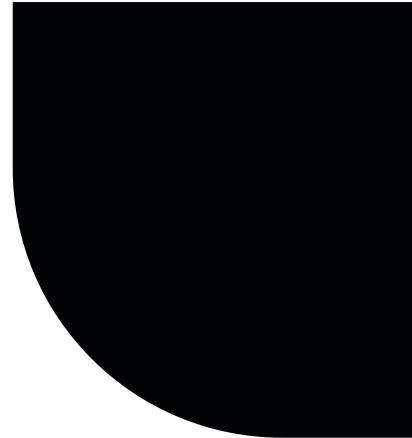

## FILMS EFFAÇABLES À SEC - transparents brillants



Pour tous nos films tableaux blancs et transparents, nous recommandons un nettoyage régulier pour assurer leur longévité et éviter les images fantômes (voir kit nettoyant tableaux **BCL-250** et **WBF-400** page 186).

**TB2**



Brillant



- Film polyester transparent brillant
- Pour tableau effaçable à sec
- Possible en lamination sur films imprimés (pas de facteur de protection UV pour ce film)
- Nous recommandons l'utilisation du **kit WBK-000** ou **les marqueurs WBMA** - p. 186

Référence	au ml	de 5 à 49 m	rl de 50 m	rl de 50 m
<b>TB2-000-104</b> (transparent brillant)	12.84	12.26	11.70	11.25
<b>TB2-000-137</b> (transparent brillant)	16.93	16.16	15.41	11.25
<b>TB2-000-152</b> (transparent brillant)	18.77	17.93	17.10	11.25
		Prix/ml		Prix/m <sup>2</sup>

**CRB 91**



Brillant

Effaçabilité plus longue que WB 00

- Film polyester transparent brillant **dont 70 % de polyester recyclé**
- Pour tableau effaçable à sec
- Possible en lamination sur films imprimés (durabilité extérieure 5 ans)
- Liner en PET siliconé pour une **meilleure transparence**
- Très résistant aux rayures
- Colle spécifique optimisée pour les impressions UV**
- Nous recommandons l'utilisation du **kit WBK-000** ou **les marqueurs WBMA** - p. 186



VOIR LA VIDÉO

**nouveau!**

Référence	au ml	de 5 à 49 m	rl de 50 m	rl de 50 m
<b>CRB91</b> (transparent brillant)	25.09	23.92	22.72	16.58
		Prix/ml		Prix/m <sup>2</sup>

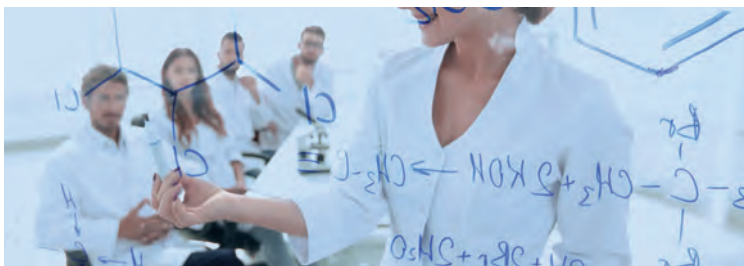

## FILM EFFAÇABLE À SEC - transparent mat

**TB3 M**



Mat

Idéal rétroprojection

- Film polyester transparent mat
- Pour tableau effaçable à sec et rétroprojection
- Liner polyester
- Possible en lamination sur films imprimés (pas de facteur de protection UV pour ce film)
- Nettoyage uniquement avec un mouchoir ou un essuie-tout propre
- L'utilisation d'un chiffon sale sur une surface mate peut entraîner un dépôt de salissure
- Nous recommandons l'utilisation du **kit WBK-000** ou **des marqueurs WBMA** - p. 186 ainsi que des **chiffons préimprégnés SPA-100** - p.115

Référence	au ml	de 5 à 49 m	rl de 50 m	rl de 50 m
<b>TB3M-000-137</b> (transparent mat/satiné)	20.40	18.84	17.80	12.99
		Prix/ml		Prix/m <sup>2</sup>

## FILMS EFFAÇABLES À SEC - blancs

## TB1 AF



Pose facile

Enlevable

- Film colaminé polymère PET/PVC
- Blanc couvrant
- Pour tableau effaçable à sec
- Se découpe au plotter



- Nous recommandons l'utilisation du **kit WBK-000** ou **les marqueurs WBMA** - p. 186

Référence	au ml	ÉPAISSEUR		COLLE		LAIZE (MM)	
		de 5 à 49 m	de 50 à 99 m	rl de 50 m	rl de 100 m	1200 - 1500	1500 - 2000
TB1AF-010-120 (blanc brillant couvrant)	22.82	21.50	21.50	21.29	21.29	17.74	17.74
TB1AF-010-150 (blanc brillant couvrant)	28.50	27.42	27.42	26.61	26.61	17.74	17.74
			Prix/ml			Prix/m <sup>2</sup>	Prix/m <sup>2</sup>

## WB 10

ASLAN

- Film colaminé PET/PVC
- Blanc couvrant
- Pour tableau effaçable à sec
- Se découpe au plotter

- Nous recommandons l'utilisation du **kit WBK-000** ou **les marqueurs WBMA** - p. 186

Référence	au ml	ÉPAISSEUR		COLLE		LAIZE (MM)	
		de 5 à 24 m	de 25 à 49 m	rl de 25 m	rl de 50 m	1370	1500 - 2000
WB-010 (blanc brillant couvrant)	42.74	41.02	41.02	38.96	38.96	28.44	28.44
			Prix/ml			Prix/m <sup>2</sup>	Prix/m <sup>2</sup>

## SUPPORT PVC - sur mousse adhésive conformable

## SFM 185

ASLAN



Base pour contrecollage

- Film PVC laminé sur mousse adhésive conformable
- Transforme les murs inégaux ou rugueux en surfaces lisses, permet de se passer d'un support rigide
- À contrecoller avec un film effaçable à sec ou tout autre film d'impression
- Tack initial élevé 14 N/25 mm
- Application intérieure et extérieure
- Sur surfaces irrégulières et/ou apolaires (toiles de verre structurées, crépis, bois...)
- Transport facile en rouleau (ne pas trop serrer)
- Pose à sec sur surfaces dépoussiérées et nettoyées

à combiner avec

CRB 91 TB2 TB3 M

WB 10 TB1 AF

- Nous recommandons l'utilisation du **kit WBK-000** ou **les marqueurs WBMA** - p. 186

Référence	au ml	ÉPAISSEUR		COLLE		LAIZE (MM)	
		de 5 à 9 m	de 10 à 24 m	rl de 10 m	rl de 25 m	1200	1500 - 2000
SFM-185 (blanc semi-mat)	77.31	72.24	72.24	70.11	70.11	58.43	58.43
			Prix/ml			Prix/m <sup>2</sup>	Prix/m <sup>2</sup>

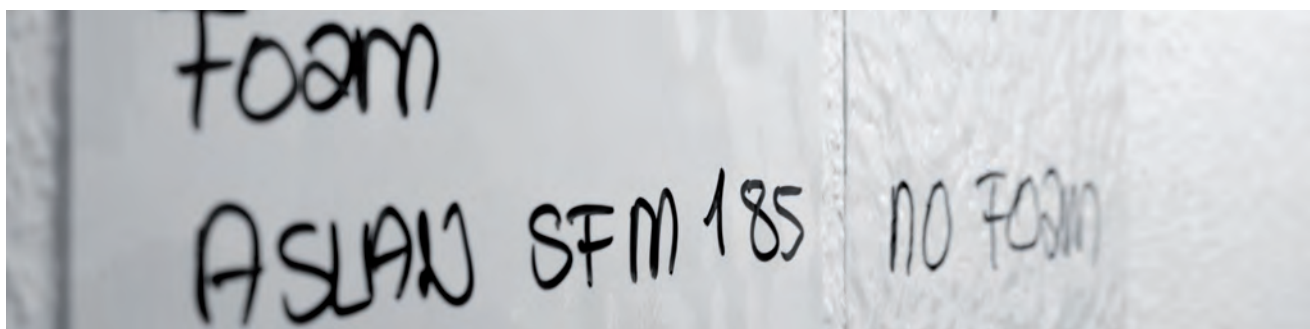



## KITS TABLEAUX BLANCS - ferreux adhésifs



Les films ferreux s'appliquent uniquement à l'intérieur.

FFB1



Prêt à poser

Colle forte

- Film tableau blanc laminé sur support ferreux adhésif
- Tableau effaçable à sec
- Réceptif aux aimants
- **Ne se découpe pas au laser**



- Nous recommandons l'utilisation du **kit WBK-000** ou **les marqueurs WBMA** - p. 186

Référence

FFB1-010-120 (blanc brillant couvrant)

au ml

50.92

de 5 à 9 m

47.24

rl de 10 m

44.04

rl de 10 m

36.70

Prix/ml

Prix/m<sup>2</sup>

FF 490



Prêt à poser

- Film tableau blanc laminé sur support ferreux adhésif
- Tableau effaçable à sec et rétroprojection
- Réceptif aux aimants
- **Ne se découpe pas au laser**

- Nous recommandons l'utilisation du **kit WBK-000** ou **les marqueurs WBMA** - p. 186

Référence

FF490-010-137 (blanc mat couvrant)

au ml

124.12

rl de 9 m

116.03

rl de 9 m

84.69

Prix/ml

Prix/m<sup>2</sup>

## KIT TABLEAU BLANC - ferreux à encoller

FFB1W



- Film tableau blanc laminé sur support ferreux à encoller
- Dos papier pour encollage au mur
- Tableau effaçable à sec
- Réceptif aux aimants
- **Ne se découpe pas au laser**



- Nous recommandons l'utilisation du **kit WBK-000** ou **les marqueurs WBMA** - p. 186

Référence

FFB1W-010-120 (blanc brillant couvrant)

au ml

40.60

de 5 à 9 m

38.39

rl de 10 m

36.48

rl de 10 m

30.40

Prix/ml

Prix/m<sup>2</sup>

## CADRE D'AFFICHAGE MAGNÉTIQUE

Cadre d'affichage magnétique pour documents A4.  
S'aimante sur toute surface métallique.  
Encadrement magnétique, changement  
de visuel simple et rapide.

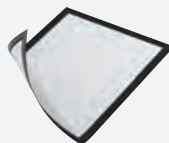

Voir le produit page 352

## BARRES PINCE-AFFICHE

Clip magnétique adhésivé repositionnable.  
Changement de visuel simple et rapide



Voir le produit page 352



## ACCESSOIRES POUR TABLEAUX

## KIT TABLEAU EFFAÇABLE



- 1 vaporisateur nettoyage 125 ml
- 1 brosse + 5 chiffons
- Panaché (noir, rouge, bleu et vert)
- 5 aimants

Référence	Désignation	Prix
<b>WBK-000</b>	<i>le kit</i>	<b>22.95</b>

## MARQUEURS



- Marqueurs et effaceur
- Spécial tableaux blancs
- Effaçables à sec

Référence	Désignation	Prix
<b>WBMA-N</b>	<i>marqueur noir</i>	<b>2.54</b>
<b>WBMA-B</b>	<i>marqueur bleu</i>	<b>2.54</b>
<b>WBMA-V</b>	<i>marqueur vert</i>	<b>2.54</b>
<b>WBMA-R</b>	<i>marqueur rouge</i>	<b>2.54</b>
<b>WBEH</b>	<i>effaceur</i>	<b>12.35</b>

## MOUSSE TABLEAUX

400  
ml

- Aérosol de nettoyage
- Spécial tableaux blancs
- Convient également pour les surfaces métalliques et en plastique

Référence	Contenance	Prix
<b>WBF-400</b>	<i>495 g - 400 ml</i>	<b>12.25</b>

## KIT TABLEAUX

250  
ml

- Contenu du kit :  
1 vaporisateur 250 ml + 50 chiffons 340 x 320 mm
- Efface l'encre permanente sur les tableaux blancs

Référence	Contenance	Prix
<b>BCL-250</b>	<i>250 ml + 50 chiffons</i>	<b>17.22</b>

## AIMANTS

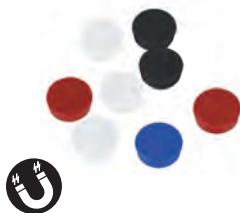

- Lot de 8 punaises aimantées
- Ø 20 mm

Référence	Désignation	Prix
<b>S20-BLANC</b>	<i>blanc</i>	<b>4.64</b>
<b>S20-NOIR</b>	<i>noir</i>	<b>4.64</b>
<b>S20-ROUGE</b>	<i>rouge</i>	<b>4.64</b>
<b>S20-BLEU</b>	<i>bleu</i>	<b>4.64</b>

## AIMANTS



- Lot de 8 punaises aimantées
- Ø 35 mm

Référence	Désignation	Prix
<b>S35-BLANC</b>	<i>blanc</i>	<b>10.92</b>
<b>S35-NOIR</b>	<i>noir</i>	<b>10.92</b>
<b>S35-ROUGE</b>	<i>rouge</i>	<b>10.92</b>
<b>S35-BLEU</b>	<i>bleu</i>	<b>10.92</b>

## CRAIE LIQUIDE



- Stylo craie liquide spécialement conçu pour les films **BB 910**, **CR63** et **BCKP**
- S'efface simplement avec un chiffon humide

Référence	Désignation	Prix
<b>CPEN</b>	<i>stylo blanc</i>	<b>6.40</b>

## STYLO CRAIE



- Pour tableaux et miroirs
- Existe en bleu, violet, rose, rouge, orange, jaune, blanc et vert
- Utilisation intérieure et extérieure

Référence	Désignation	Prix
<b>CHMARK15</b>	<i>15 mm</i>	<b>5.45</b>
<b>CHMARK3</b>	<i>3 mm</i>	<b>2.87</b>

## CHIFFONS MULTI-USAGES

Chiffons non tissés, ultra absorbants et non pelucheux.

Voir le produit page 120



FILMS ARDOISINES - adhésifs

**C61 ASLAN**

- Film ardoisine noir
- Écriture à la craie traditionnelle

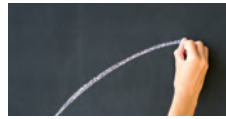

Référence	au ml	de 5 à 24 m	rl de 25 m	rl de 25 m
<b>C61</b> (noir mat)	24.28	22.69	22.00	17.60
		Prix/ml		Prix/m <sup>2</sup>

ÉPAISSEUR	COLLE	LAIZE (MM)
160 µ	Acrylique permanente	1250

**CR63 ASLAN** Transparent

- Film ardoisine transparent
- Écriture à la craie traditionnelle et liquide (réf. CPEN)
- Transforme toute surface lisse en ardoise transparente
- Colle spécifique optimisée pour les impressions UV

Imprimable

uv

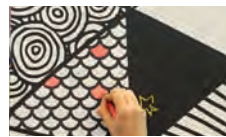

Référence	au ml	de 5 à 24 m	rl de 25 m	rl de 25 m
<b>CR63</b> (transparent)	21.78	20.90	20.07	14.65
		Prix/ml		Prix/m <sup>2</sup>

ÉPAISSEUR	COLLE	LAIZE (MM)
125 µ	Acrylique permanente	1370

**BB910 ASLAN**

- Film ardoisine noir stratifié PVC
- Écriture à la craie traditionnelle et liquide (réf. CPEN)
- Effaçable à l'éponge
- Utilisation intérieure et extérieure (durabilité 5 ans)
- Ne se découpe pas au laser

Imprimable

uv



Référence	au ml	de 5 à 24 m	rl de 25 m	rl de 25 m
<b>BB910-125</b> (noir / dos blanc)	49.43	45.53	44.54	35.63
		Prix/ml		Prix/m <sup>2</sup>

ÉPAISSEUR	COLLE	LAIZE (MM)
130 µ	Acrylique permanente	1250

**SD-CKB SD MEDIAS**

- Film ardoisine noir polypropylène
- Écriture à la craie traditionnelle et liquide
- Effaçable à l'éponge
- Utilisation intérieure recommandée (durabilité 3 ans)



Référence	au ml	de 5 à 24 m	de 25 à 49 m	rl de 50 m	rl de 50 m
<b>SD-CKB-120</b> (noir)	16.34	15.61	14.90	14.14	11.78
		Prix/ml			Prix/m <sup>2</sup>

ÉPAISSEUR	COLLE	LAIZE (MM)
160 µ	Acrylique permanente	1200

KIT TABLEAU NOIR - ferreux adhésif

**BCKP SD MEDIAS** Prêt à poser

- Film ardoisine laminé sur support ferreux adhésif
- Écriture à la craie liquide
- Tableau effaçable au chiffon
- Réceptif aux aimants
- Utilisation intérieure
- Ne se découpe pas au laser



Référence	au ml	de 5 à 9 m	rl de 10 m	rl de 10 m
<b>BCKP-120</b> (noir)	40.60	37.34	34.70	28.92
		Prix/ml		Prix/m <sup>2</sup>

ÉPAISSEUR	COLLE	LAIZE (MM)
600 µ	Acrylique permanente	1200



# Tableaux effaçables à sec

## Personnalisés et magnétiques

### Quelles associations ?

Vous souhaitez créer un tableau effaçable à sec avec une impression personnalisée, réceptif aux aimants ?

#### ✓ Ferreux adhésif brut + polymère imprimable + plastification transparente effaçable à sec

Concrètement, on assemble :

a

SD MÉDIAS  
**FF401**  
p. 190



b

SD MÉDIAS  
**SD-75**  
p. 237



c

SD MÉDIAS  
**TB2**  
p. 183

OU

ASLAN  
**FF410**  
p. 190



ORAJET  
**3551**  
p. 237



ASLAN  
**CRB 91**  
p. 183

Film ferreux  
adhésif brut **a**

Film polymère  
adhésif blanc  
imprimable **b**

c

Film effaçable  
à sec adhésif  
transparent



réceptif aux  
aimants



marquage  
feutre



effaçable  
à sec

Le film ferreux vous permet de créer une surface réceptive aux aimants.

Le film polyester transparent transforme les surfaces lisses en tableau effaçable à sec permettant ainsi l'écriture au feutre.

#### ✓ Ferreux adhésif imprimable + plastification transparente effaçable à sec

Concrètement, on assemble :

a

SD MÉDIAS  
**FF451**  
p. 191



b

SD MÉDIAS  
**TB3 M**  
p. 183

OU

ASLAN  
**FF480**  
p. 191



ASLAN  
**CRB 91**  
p. 183

Film ferreux  
adhésif imprimable **a**

Film effaçable à sec  
adhésif transparent **b**

# Signalétique *dynamique*

## Personnalisée et magnétique



page  
INFOS

### Quelles associations ?

Vous souhaitez créer une signalétique dynamique personnalisée et amovible, réceptive aux aimants ?

#### ✓ Ferreux adhésif brut + magnétique imprimable

Concrètement, on assemble :

**a**

SD MÉDIAS  
**FF401**  
p. 190



**b**

SD MÉDIAS  
**INO-MAG**  
p. 193

OU

ASLAN  
**FF410**  
p. 190



SD MÉDIAS  
**INO-MAG**  
p. 193

Film ferreux  
adhésif brut **a**

Film magnétique  
blanc imprimable **b**



réceptif aux  
aimants

Le film ferreux adhésif vous permet de créer une surface ferreuse réceptive aux aimants et éléments magnétiques.

Le film magnétique transforme les surfaces lisses en surfaces magnétiques permettant ainsi d'accueillir des éléments ferreux.

L'association de ces films crée une surface personnalisable avec un affichage amovible et dynamique.

#### ✓ Magnétique adhésif brut + ferreux imprimable

Concrètement, on assemble :

**a**

**MAGNET-ADH**  
p. 192



**b**

SD MÉDIAS  
**ST30**  
p. 190

OU

**MAGNET-ADH**  
p. 192



SD MÉDIAS  
**SP320**  
p. 190

Film magnétique  
adhésif brut **a**

Film ferreux  
blanc imprimable **b**



## FERREUX BRUTS - adhésifs



Les films ferreux s'appliquent uniquement à l'intérieur.

FF410

ASLAN



- Film ferreux adhésif sur base polyéthylène
- Pour tableaux magnétiques : à combiner avec **INO-MAG**
- Pour tableaux blancs effaçables à sec : à combiner avec **WB 10**
- Réceptif aux aimants
- Pose humide possible sur surfaces lisses
- **Ne se découpe pas au laser**

Référence	au ml	ÉPAISSEUR	COLLE	LAIZE (MM)
FF410 (brun) - laize de 1010 mm	40.55	410 µ	Acrylique permanente	1010 - 1370
FF410 (brun) - laize de 1370 mm	55.00	410 µ	Acrylique permanente	1010 - 1370
		Prix/ml		Prix/m <sup>2</sup>

FF401



- Film ferreux adhésif sur base polyéthylène
- Pour tableaux magnétiques : à combiner avec **INO-MAG**
- Pour tableaux blancs effaçables à sec : à combiner avec **TB1 AF**
- Réceptif aux aimants
- Pose à sec obligatoire
- **Ne se découpe pas au laser**

Référence	au ml	ÉPAISSEUR	COLLE	LAIZE (MM)
FF401 (brun)	26.57	400 µ	Acrylique permanente	1010
		Prix/ml		Prix/m <sup>2</sup>



FF410 + WB10

OU

FF401 + TB1AF



FF480 + CRB91

OU

FF451 + TB2

## FERREUX IMPRIMABLES - non adhésifs

ST30



Polyester

- Film ferreux PET avec surface blanche imprimable
- Se combine avec **MAGNET-ADH**
- Utilisation en intérieur uniquement
- **Ne se découpe pas au laser**

Référence	au ml	ÉPAISSEUR	COLLE	COMPATIBILITÉ	LAIZE (MM)
ST30-137 (blanc mat)	21.16	180 µ	Non adhésif	ECO-SOLV. UV LATEX	1370
		Prix/ml			Prix/m <sup>2</sup>

SP320



Polypropylène

- Film ferreux PP avec surface blanche imprimable
- Se combine avec **MAGNET-ADH**
- Utilisation en intérieur uniquement
- **Ne se découpe pas au laser**

Référence	au ml	ÉPAISSEUR	COLLE	COMPATIBILITÉ	LAIZE (MM)
SP320-137 (blanc mat)	10.48	250 µ	Non adhésif	ECO-SOLV. UV	1370
		Prix/ml			Prix/m <sup>2</sup>

## FERREUX IMPRIMABLES - adhésifs



Les films ferreux s'appliquent uniquement à l'intérieur.

### FF480

ASLAN



- Film ferreux adhésif avec surface blanche imprimable
- Pour tableaux magnétiques : à combiner avec **INO-MAG**
- Pour tableaux effaçables à sec : à combiner avec **CRB 91**
- Réceptif aux aimants
- Pose à sec obligatoire
- **Ne se découpe pas au laser**



Référence

FF480 (blanc mat)

ÉPAISSEUR	COLLE	COMPATIBILITÉ	LAIZE (MM)
480 µ	Acrylique permanente	ECO-SOLV. UV LATEX	1010
au ml	de 5 à 11 m	12 m	12 m
<b>45.47</b>	<b>44.15</b>	<b>42.03</b>	<b>41.61</b>
Prix/ml			Prix/m <sup>2</sup>

### FF451



- Film ferreux adhésif avec surface blanche imprimable
- Pour tableaux magnétiques : à combiner avec **INO-MAG**
- Pour tableaux effaçables à sec : à combiner avec **TB2** ou **TB3 M**
- Réceptif aux aimants
- Pose à sec obligatoire
- **Ne se découpe pas au laser**

Référence

FF451 (blanc mat)

ÉPAISSEUR	COLLE	COMPATIBILITÉ	LAIZE (MM)
650 µ	Acrylique permanente	ECO-SOLV. UV	1200
au ml	de 5 à 9 m	10 m	10 m
<b>36.17</b>	<b>33.87</b>	<b>32.25</b>	<b>26.88</b>
Prix/ml			Prix/m <sup>2</sup>

## FERREUX IMPRIMABLE - à encoller

### FF452



- Film ferreux avec surface blanche imprimable
- Dos papier pour encollage au mur
- Pour tableaux magnétiques : à combiner avec **INO-MAG**
- Pour tableaux effaçables à sec : à combiner avec **TB2** ou **TB3 M**
- Réceptif aux aimants
- Assure un scellement définitif une fois encollé
- **Ne se découpe pas au laser**

Référence

FF452 (blanc mat)

ÉPAISSEUR	COLLE	COMPATIBILITÉ	LAIZE (MM)
650 µ	Non adhésif MURA-COLLE recommandée p. 281	ECO-SOLV. UV	1200
au ml	de 5 à 9 m	10 m	10 m
<b>27.31</b>	<b>25.99</b>	<b>24.74</b>	<b>20.62</b>
Prix/ml			Prix/m <sup>2</sup>



### Préconisations d'utilisation

FF480, FF451 et FF452



INFOS

- Remonter la tête d'impression en position haute
- Ajouter les pinch roller pour l'avance du média
- Aspiration plus forte en impression UV
- Mode d'impression unidirectionnel en haute qualité

SUPPORT MAGNÉTIQUE BRUT - *adhésif*

## MAGNÉTIQUE ADHÉSIF



- Magnétique brut adhésivé
- À combiner avec les ferreux imprimables **ST30** ou **SP320**
- **Ne se découpe pas au laser**

	au ml	ÉPAISSEUR	COLLE	LAIZE (MM)
		800 µ	Permanente	620 - 1000
Référence		de 5 à 14 m	15 m	15 m
<b>MAGNET-ADH-062</b> (marron foncé) - laize de 620 mm	<b>19.64</b>	<b>18.71</b>	<b>17.84</b>	<b>28.32</b>
Référence		de 5 à 9 m	10 m	10 m
<b>MAGNET-ADH-100</b> (marron foncé) - laize de 1000 mm	<b>31.69</b>	<b>30.17</b>	<b>28.74</b>	<b>28.74</b>
		Prix/ml		Prix/m <sup>2</sup>

SUPPORTS MAGNÉTIQUES BRUTS - *non adhésifs*

## B5 - MAGNÉTIQUE BRUT



- Magnétique brut, idéal pour contrecoller votre impression numérique
- Rouleau de 15 m maximum
- Ne convient pas sur véhicule
- **Ne se découpe pas au laser**



	1 à 4 m	5 à 9 m	ÉPAISSEUR	ADHÉSION	LAIZE (MM)
			0,50 mm	0,25 N/cm	615 - 1010
Référence			10 m	15 m	15 m
<b>MAGNET-B/5-061</b> (marron foncé) - laize de 615 mm	<b>12.02</b>	<b>11.42</b>	<b>10.86</b>	<b>10.31</b>	<b>16.77</b>
<b>MAGNET-B/5-101</b> (marron foncé) - laize de 1010 mm	<b>19.97</b>	<b>18.66</b>	<b>17.78</b>	<b>16.94</b>	<b>16.77</b>
			Prix/ml		Prix/m <sup>2</sup>

## B8 - MAGNÉTIQUE BRUT



- Magnétique brut, idéal pour contrecoller votre impression numérique
- Rouleau de 15 m maximum
- **Ne se découpe pas au laser**



	1 à 4 m	5 à 9 m	ÉPAISSEUR	ADHÉSION	LAIZE (MM)
			0,80 mm	0,40 N/cm	615 - 1010
Référence			10 m	15 m	15 m
<b>MAGNET-B/8-061</b> (marron foncé) - laize de 615 mm	<b>16.04</b>	<b>14.87</b>	<b>14.14</b>	<b>13.46</b>	<b>21.89</b>
<b>MAGNET-B/8-101</b> (marron foncé) - laize de 1010 mm	<b>25.80</b>	<b>24.52</b>	<b>23.29</b>	<b>22.11</b>	<b>21.89</b>
			Prix/ml		Prix/m <sup>2</sup>

SUPPORT ULTRA MAGNÉTIQUE IMPRIMABLE - *non adhésif*

## POWER-MAG



Rouleaux de 20 ml

- Magnétique à force très élevée avec surface blanche imprimable
- 30 % plus léger qu'un magnétique standard en 600 µ pour la même force d'adhésion
- Plus forte résistance à la démagnétisation
- **Ne se découpe pas au laser**

**nouveau!**

	1 à 4 m	5 à 9 m	ÉPAISSEUR	COMPATIBILITÉ	LAIZE (MM)
			400 µ	ECO-SOLV. UV LATEX	1070
Référence			10 m	20 m	20 m
<b>WMPW-107/4</b> (blanc mat)	<b>33.80</b>	<b>32.18</b>	<b>30.68</b>	<b>29.21</b>	<b>27.30</b>
			Prix/ml		Prix/m <sup>2</sup>



## SUPPORTS MAGNÉTIQUES IMPRIMABLES - non adhésifs



Conditions d'utilisation sur véhicules : retirez au moins une fois par semaine le magnétique de la carrosserie, en nettoyant soigneusement celle-ci à l'eau. Il doit être retiré si la température extérieure dépasse 35°C. Ne pas poser à l'horizontale ni sur capot moteur.

### INO-MAG



Imprimable toutes technologies

- Magnétique PET avec surface blanche imprimable
- Adhère sur surface ferreuse
- Peut se combiner avec les films **FF410, FF401, FF480, FF451** ou le **FF452**
- Utilisation en intérieur uniquement
- **Ne se découpe pas au laser**

	ÉPAISSEUR	COMPATIBILITÉ	LAIZE (MM)
	300 µ 725 g/m <sup>2</sup>	ECO-SOLV. UV LATEX	1270
Référence	au ml	de 5 à 29 m	30 m
INO-MAG (blanc mat)	20.71	19.63	18.67
	Prix/ml		Prix/m <sup>2</sup>

### WM 6 - MAGNÉTIQUE BLANC



Laize de 1270 mm

- Magnétique blanc mat
- Rouleau de 15 m maximum
- Ne convient pas sur véhicule
- **Ne se découpe pas au laser**

	ÉPAISSEUR	ADHÉSION	COMPATIBILITÉ	LAIZE (MM)
	0,60 mm	0,25 N/cm	UV	615 1010 - 1270
Référence	1 à 4 m	5 à 9 m	10 m	15 m
WM-061/6 (blanc mat) - laize de 615 mm	18.27	17.37	16.50	15.68
WM-101/6 (blanc mat) - laize de 1010 mm	30.00	28.52	27.09	25.75
WM-127/6 (blanc mat) - laize de 1270 mm	37.73	35.85	34.06	32.37
	Prix/ml			Prix/m <sup>2</sup>

### WM 9 - MAGNÉTIQUE BLANC



- Magnétique blanc mat
- Rouleau de 15 m maximum
- **Ne se découpe pas au laser**

	ÉPAISSEUR	ADHÉSION	COMPATIBILITÉ	LAIZE (MM)
	0,90 mm	0,40 N/cm	UV	615 - 1010
Référence	1 à 4 m	5 à 9 m	10 m	15 m
WM-061/9 (blanc mat) - laize de 615 mm	21.44	19.85	18.89	17.99
WM-101/9 (blanc mat) - laize de 1010 mm	34.66	32.92	31.28	29.55
	Prix/ml			Prix/m <sup>2</sup>

### WM 11 - MAGNÉTIQUE BLANC



- Magnétique blanc mat
- Rouleau de 10 ou 15 m maximum
- **Ne se découpe pas au laser**

	ÉPAISSEUR	ADHÉSION	COMPATIBILITÉ	LAIZE (MM)
	1,10 mm	0,50 N/cm	UV	615 - 1010
Référence	1 à 4 m	5 à 9 m	10 m	15 m
WM-061/11 (blanc mat) - laize de 615 mm	28.83	26.92	25.65	24.41
WM-101/11 (blanc mat) - laize de 1010 mm	44.23	42.09	40.09	-
	Prix/ml			Prix/m <sup>2</sup>

### WM AUTOMOBILE 9 – MAGNÉTIQUE BLANC



Spécial véhicule

- Magnétique blanc mat, idéal pour contrecoller votre impression numérique
- Rouleau de 15 m maximum
- **Dos recouvert d'un film transparent PP évitant l'adhésion sur carrosserie**
- **Ne se découpe pas au laser**

	ÉPAISSEUR	ADHÉSION	COMPATIBILITÉ	LAIZE (MM)
	0,90 mm	0,40 N/cm	UV	620
Référence	1 à 4 m	5 à 9 m	10 m	15 m
WMA-062/9 (blanc mat)	22.96	21.85	20.93	19.53
	Prix/ml			Prix/m <sup>2</sup>

**BASE POUR REPOSITIONNEMENT D'ADHÉSIFS - non imprimable**

**NANOPRIME** 

	ÉPAISSEUR	DURABILITÉ	COLLE	LAIZE (MM)	LAMINATION
<ul style="list-style-type: none"> <li>Film polyéthylène avec couchage en nano-particules</li> <li>Surface du film "anti-adhésive" rendant tous les adhésifs repositionnables et enlevables facilement (même les films à colle renforcée)</li> <li>Idéal pour un affichage dynamique</li> </ul>	120 µ	5 ans	Solvant permanente transparente HIGH TACK	1270	-
Référence	multiples de 5 m		rl de 25 m	rl de 50 m	rl de 50 m
<b>NANOPRIME</b> (transparent brillant)		11.67	10.71	9.79	7.71
		Prix/ml			Prix/m <sup>2</sup>

Quelles associations ?

Vous souhaitez créer un affichage dynamique avec une impression personnalisée, tout en protégeant votre support d'affichage ?

**Film NANOPRIME + adhésif imprimable (avec ou sans lamination)**

Par exemple, on assemble :



Support d'affichage lisse et propre **a**

Film transparent NANOPRIME **b**



**c** Film adhésif imprimable

**+** Idéal pour la communication dynamique et personnalisée !



## FILMS DE PROJECTION

**PWF-500**



**Tableau blanc & écran**

- Film coulé blanc mat
- Pour tableau blanc effaçable à sec ou écran de projection
- Pose facile Comply
- Avant la 1<sup>ère</sup> utilisation, nettoyer la surface à l'eau savonneuse 2x de suite puis frotter à sec avec un tissu microfibre ou une ouate

Référence

**PWF-500** (blanc mat)

ÉPAISSEUR	DURABILITÉ	COLLE	LAIZE (MM)
230 µ	12 ans	Solvant structurée HIGH TACK	1220
au ml	5 m	rl de 30 m	rl de 30 m
<b>114.90</b>	<b>109.43</b>	<b>104.22</b>	<b>85.43</b>
Prix/ml			Prix/m <sup>2</sup>



**RP35**



**Rétroprojection**

- Film PVC translucide blanc brillant
- Pour projection arrière
- Se colle à l'intérieur = image visible de l'extérieur

Référence

**RP35** (blanc translucide)

ÉPAISSEUR	COLLE	LAIZE (MM)
90 µ	Acrylique semi-permanente	1350
au ml	de 5 à 24 m	rl de 25 m
<b>68.64</b>	<b>65.21</b>	<b>61.90</b>
Prix/ml		Prix/m <sup>2</sup>

**RP36**



**Rétroprojection**

- Film PET transparent brillant - sans PVC
- Pour projection arrière
- Se colle à l'intérieur = image visible de l'extérieur
- Idéal pour surfaces vitrées

Référence

**RP36** (transparent brillant)

ÉPAISSEUR	COLLE	LAIZE (MM)
50 µ	Acrylique semi-permanente	1350
au ml	de 5 à 24 m	rl de 25 m
<b>104.66</b>	<b>97.20</b>	<b>92.71</b>
Prix/ml		Prix/m <sup>2</sup>

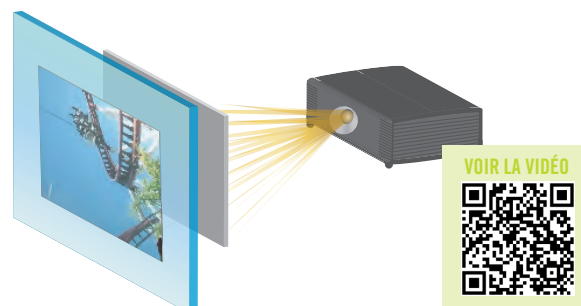

Puissances conseillées du rétroprojecteur : 2000 lumens en intérieur / 6000 lumens en extérieur



# FORMATION FILMS SOLAIRES ET SÉCURITÉ

UN RELAIS DE CROISSANCE POUR VOTRE ENTREPRISE



**Développez et diversifiez le chiffre d'affaires de votre société en vous formant à la pose de films solaires et sécurité !**

## OBJECTIFS :

- Reconnaître le type de verre
- Sélectionner le bon film en fonction du type de verre et de l'effet souhaité (rejet de chaleur, décoloration, sécurité...)
- Utiliser les outils adaptés
- Maîtriser les techniques de pose

**DATES 2024 :** 14/03 ♦ 04/06 ♦ 17/10 ♦ 28/11 à Weyersheim

▶ 8 heures soit une journée - CHF 715 / stagiaire



Un renseignement ou une inscription à nos formations ?  
Contactez-nous : [formations@sdag.net](mailto:formations@sdag.net)

SDAG SWISS AG  
Hochbergerstrasse 70  
CH - 4057 BÄLE  
Tel. + 41 (0)61 519 00 48  
[commande@sdagswiss.ch](mailto:commande@sdagswiss.ch)

[www.sdagswiss.ch](http://www.sdagswiss.ch)



# FILMS SOLAIRES & SÉCURITÉ

Contrôle solaire .....	202 - 206
Isolation thermique 4 saisons .....	207
Films miroirs sans tain .....	208 - 209
Films retardateurs de décoloration .....	210
Films anti-UV transparents .....	211
Films de sécurité .....	212 - 214

## **CHROME 285 XC**

- Film de protection solaire gris foncé
- Aspect réfléchissant
- Pose extérieure

*Retrouvez ce produit p. 204*



# Bien choisir son film solaire



## LA RÉDUCTION DE L'ÉBLOUISSEMENT

Pour atteindre cette finalité, il convient d'utiliser des films :

- Teintés
- À forte métallisation

► Films les plus fréquemment utilisés : **Vista 90C** ou **Vista 90XC**, **Platine 80XC**, **Argent 80C**.

## ISOLATION THERMIQUE

### • Pour une protection thermique élevée :

Les films solaires sont constitués d'un ensemble de couches de polyester traitées distinctement.

Le traitement par métallisation des films permet le rejet de chaleur. Pour maximiser la protection solaire, il convient de sélectionner des films dont le critère "rejet de chaleur" est le plus important.

► Films préconisés dans ce cas : **Platine 80XC**, **Platine 480XC**, **Chrome 285XC** et **Argent 80C**.

### • Le compromis performance / transparence :

Afin de conserver une luminosité optimale, il convient de sélectionner les produits disposant d'un taux de métallisation important (rejet de la chaleur) et d'une excellente transmission de lumière visible.

► Films préconisés dans ce cas : **Argent 70C** et **Solar 50C**.

### • Cas des bâtiments classés :

La pose de films solaires sur des bâtiments classés nécessite l'utilisation de solutions ne modifiant pas l'esthétique originelle.

Ainsi, les films sélectionnés doivent disposer d'un effet miroir inférieur à 25 %.

► Film préconisé dans ce cas : **Spectra 33C**.

Les derniers procédés de métallisation (ex : par ionisation) permettent d'obtenir un rejet de chaleur de +/- 50 % pour une transmission de lumière visible élevée (+/- 60 %).

Assurer une protection thermique élevée n'est plus antagoniste avec la transmission de lumière visible.

## Les indispensables pour bien poser :



### Fluide de pose

Réf. **SUN-POSE-1L**

- page 116

À diluer avec de l'eau déminéralisée



### Raclettes

Réf. **150-043**

- page 104



### Racloirs

Réf. **300-015**

- page 109



### Vernis de scellement

Réf. **SODAL**

- page 207

Pour le scellement périphérique



### Petit outillage

Cutters

- page 96

Rubans adhésifs

- page 164



### Pulvérisateurs

Réf. **NL-550-4075**

- page 116

nouveau!



### Pulvérisateur haute pression

Réf. **550-WB10** - CHF 702.00

Pour films solaires

Pression jusqu'à 6 bars

Manomètre intégré

Tuyau ultra-flexible de 8,30 m



## VOIR SANS ÊTRE VU

La gestion d'un vis-à-vis au travers d'un vitrage s'appréhende différemment en fonction du moment d'occupation du bâtiment.

En cas d'utilisation **en journée**, l'application d'un film solaire produisant un effet miroir à l'extérieur permettra d'assurer en confidentialité depuis l'extérieur tout en conservant de la transparence depuis l'intérieur.

► Films préconisés dans ce cas : **Platine 80XC et Argent 80C**.

Pour assurer une confidentialité **de jour et de nuit**, l'application d'un film solaire n'aura aucun effet de nuit. En effet, le film produit un effet miroir par réflexion de lumière visible. Ainsi, si aucune source lumineuse n'est présente à l'extérieur et que les locaux sont éclairés, l'effet "miroir sans tain" est inversé (visibilité de l'extérieur vers l'intérieur).

Pour ces cas, les solutions préconisées sont :

- **Ajouter un film dépoli** à l'intérieur du bâtiment en plus du film solaire en extérieur, empêchant la vue de l'extérieur vers l'intérieur et inversement. Exemple : zone de stockage, hôpitaux, cabinet médical...
- Compléter l'installation d'un film solaire par **une solution d'occultation** pour la nuit (volet, store). Exemple : environnement de bureaux, villa, vérandas, appartement.

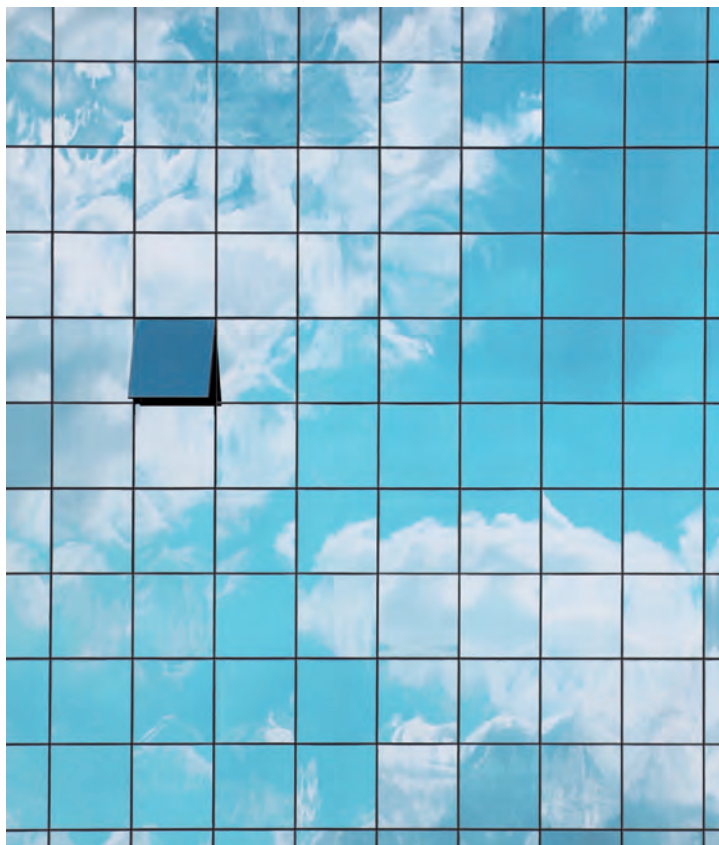

## LIMITER LE PROCESSUS DE DÉCOLORATION

Tous les films solaires de la gamme disposent d'un traitement filtrant **99 % des ultraviolets**.

La décoloration est un phénomène lié pour partie au rayonnement solaire. Les composantes de ce dernier sont :

- **Les ultraviolets (UV)** : ils sont responsables à 40 % de la décoloration et sont filtrés à 99 % par les films.
- **Les infrarouges (IR)** : ils sont responsables à 25 % de la décoloration et sont filtrés jusqu'à 49 % (pour conserver une transparence totale du vitrage).
- **La lumière visible** : responsable à 25 % du phénomène, elle ne peut être filtrée.
- **Divers** : 10 % (solidité des couleurs, qualité des tissus et meubles...).

Ainsi, on peut distinguer plusieurs cas :

- Pour une protection d'éléments (vêtements, mobiliers) à **proximité des vitrages**, les films les plus fréquemment mis en oeuvre sont : **Spectra 33C et Spectra 22XC**.
- Pour une protection d'éléments à **plus de 2 m des vitrages** (musées) l'emploi d'un **Total UV 400** est particulièrement recommandé (transparence totale du film).





# Conseils de pose *film solaire*

## Les étapes pour bien poser son film solaire

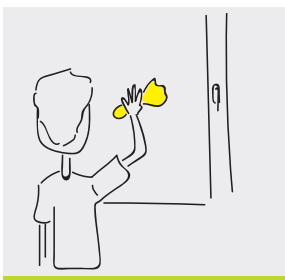

### 1 | NETTOYAGE

Nettoyer soigneusement la vitre.

Essuyer les bords avec du papier de nettoyage.



### 2 | DÉCOUPE DU FILM

Découper le film en fonction de la dimension des vitres. Prévoir 1 ou 2 cm en plus.

Utiliser un cutter et une règle pour effectuer des coupes droites et nettes.



### 3 | PRÉPARATION DU FILM

Appliquer 2 bandes de ruban adhésif sur chaque côté d'un coin de votre film. Préparer ainsi 2 coins.

Cette opération permet d'enlever la pellicule protectrice (liner) plus facilement dans la prochaine étape.

### 4 | MISE EN PLACE SUR LA VITRE

Préparer une solution diluée à base de SUNPOSE (5%) et d'eau déminéralisée (95%). Vaporiser généreusement sur la surface vitrée à recouvrir.

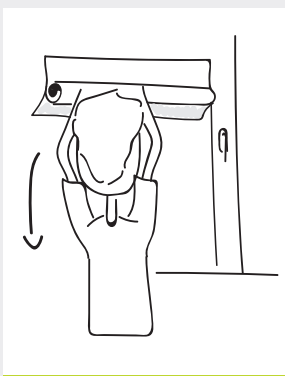

#### À 2 personnes

Une personne maintient le film adhésif en position verticale en le tenant par les 2 coins (côté ruban adhésif). Une autre personne enlève la pellicule protectrice en tirant vers le bas et pulvérise au fur et à mesure la solution glissante sur l'adhésif.

#### Seul - plusieurs vitrages

Vaporiser sur la vitre d'à côté la solution, poser le film sur la vitre (liner vers vous). Vaporiser la vitre sur laquelle vous posez. Dessouder le liner en vaporisant la solution sur la colle afin de neutraliser la colle. Retourner soigneusement le côté mouillé du film (adhésif) sur la vitre.

#### Seul - un vitrage

Enrouler le film (liner à l'extérieur), décoller un côté du liner, placer le haut du film sur la vitre et dérouler le film vers le bas en retirant le liner.

Le film doit glisser sur la vitre. Le positionner correctement de manière à le faire déborder légèrement de la vitre sans faire de plis. Ne pas froisser le film.



#### Sens de la pose

Pour les films solaires métallisés, il convient de poser les lés de films « tête bêche » donc dans le respect du schéma ci-contre. En effet la métallisation du film peut très légèrement varier de chaque côté du film.

Veillez à respecter cette procédure pour éviter tout défaut visuel.

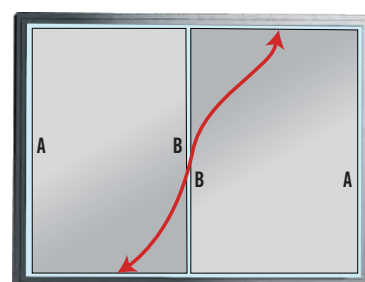



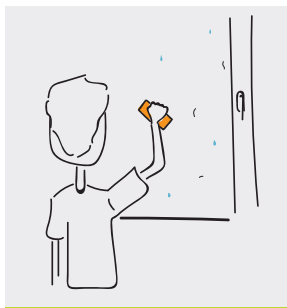

### 5 | CHASSER LES BULLES D'AIR ET LA SOLUTION GLISSANTE

Vaporiser la face du film se trouvant vers vous (non adhésive) avec la solution glissante.

Passer le maroufflo pour aplatir le film en commençant par la partie supérieure et en partant du centre vers les extrémités droites et gauches.

Effectuer des passages horizontaux courts (30 à 45 cm), travailler de haut en bas.

Appuyer fortement afin d'éliminer le maximum d'eau et de bulles pendant le passage du maroufflo, bien tenir le film avec votre main libre pour éviter qu'il ne bouge.

Le film commence à adhérer.

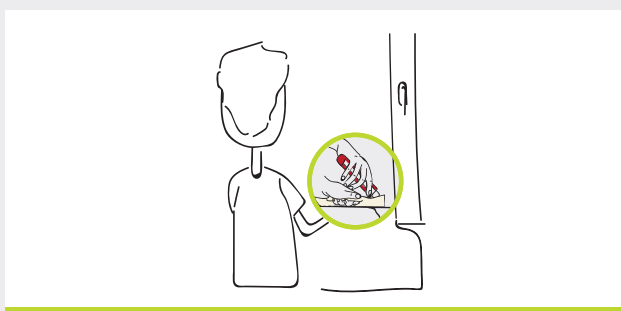

### 6 | COUPER LE FILM SUR LES BORDS

A l'aide de la raclette ou de la carte à maroufler, couper le film vers l'intérieur sur les 4 côtés de manière à obtenir un espace d'environ 1,5 mm entre le film et le châssis ce qui permet un espace pour chasser l'eau (de plus, si le film touche le châssis, il y a un risque de cloques ou de tunnels). Enlever le ruban adhésif s'il est resté sur le film.



### 7 | APLATIR LES BORDS DU FILM

Renouveler l'opération n°5 en mouillant légèrement le film autant de fois que nécessaire (4, 5, 6 fois si besoin).

Passer la raclette et appuyer fortement sur les bords du film. Il ne faut plus sentir de microbulles d'eau.

### 8 | FINITION

Avec un papier de nettoyage, absorber et essuyer soigneusement toutes les traces d'eau le long des bords du film pour éviter que celles-ci ne s'infiltrerent à nouveau sous le film.

### 9 | LAISSER SÉCHER

L'application du film est terminée. Appliquer un joint de scellement sur le pourtour 3 à 4 jours après la pose en été et 3 à 4 semaines en hiver (de la même manière qu'un joint silicone). Ne pas mouiller ni toucher au film. Laisser sécher environ 2 à 3 semaines.



**Conditions d'entretien :** une fois posé, le film s'entretient comme une vitre normale. Utiliser les produits classiques à vitres et passer la raclette. Ne pas nettoyer à sec. N'utiliser ni chiffons, ni abrasifs.



Les films solaires ne se posent qu'à une température comprise entre 14 et 20°C.

## CONTRÔLE SOLAIRE - pose extérieure



Toute la gamme des films solaires respecte la norme **REACH & RoHS**, certifiant notamment l'absence de plomb et de chrome. Ces films ne se découpent pas au plotter.

### Les critères pour les films solaires :

#### ► Rejet de la chaleur

Plus la valeur est élevée, plus la chaleur intérieure est diminuée et des économies de climatisation sont réalisées.

#### ► Réduction éblouissement

Plus la valeur est élevée, meilleure est la visibilité sur vos écrans.

#### ► Transmission lumière

Plus la valeur est élevée, plus la luminosité intérieure est élevée.

#### ► Rayons infrarouges

Plus la valeur est élevée, meilleure est le retardement de décoloration.



INFOS

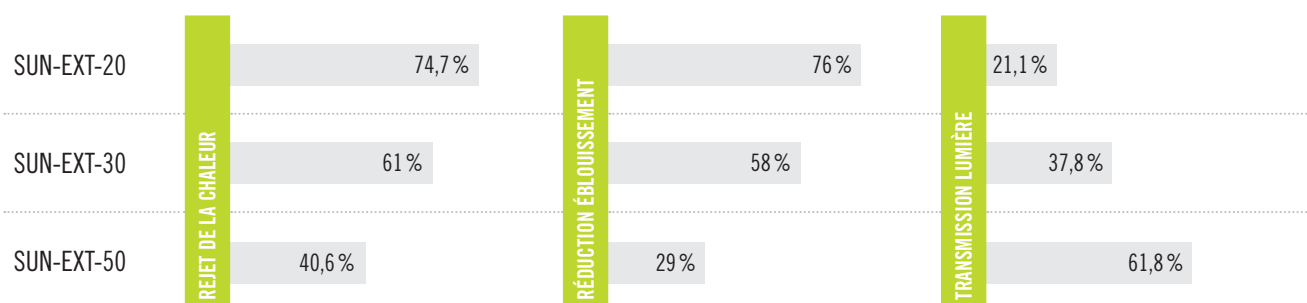

### SUN EXT 20 ORACAL®

- Film de protection solaire gris foncé
- Aspect réfléchissant, combine protection solaire et discrétion
- Durabilité** : 5 ans (vertical) et 3 ans (incliné et toit) avec vernis de scellement

ÉPAISSEUR	DURABILITÉ	VITRAGE	POSE	LE +	LAIZE (MM)
50 µ	5 ans			Réduction éblouissement	1525

Référence

SUN-EXT-20 (gris foncé)

Vendu par ml - rl max 30 m

Prix au m<sup>2</sup>

19.95

### SUN EXT 30 ORACAL®

- Film de protection solaire gris clair
- Aspect réfléchissant, combine protection solaire et discrétion
- Durabilité** : 5 ans (vertical) et 3 ans (incliné et toit) avec vernis de scellement

ÉPAISSEUR	DURABILITÉ	VITRAGE	POSE	LE +	LAIZE (MM)
50 µ	5 ans			Polyvalent	1525

Référence

SUN-EXT-30 (gris clair)

Vendu par ml - rl max 30 m

Prix au m<sup>2</sup>

19.95

### SUN EXT 50 ORACAL®

- Film de protection solaire gris clair
- Aspect réfléchissant, combine protection solaire et discrétion
- Durabilité** : 5 ans (vertical) et 3 ans (incliné et toit) avec vernis de scellement

ÉPAISSEUR	DURABILITÉ	VITRAGE	POSE	LE +	LAIZE (MM)
50 µ	5 ans			Bonne transmission de la lumière	1525

Référence

SUN-EXT-50 (gris clair)

Vendu par ml - rl max 30 m

Prix au m<sup>2</sup>

19.95



EVENT-SOLAIRE: CHF 16.32

## CONTRÔLE SOLAIRE - pose extérieure



Pour la pose de films pour vitrage, nous recommandons l'utilisation impérative du fluide **SUN POSE** page 116 et du **MAROUFLO 919** page 104

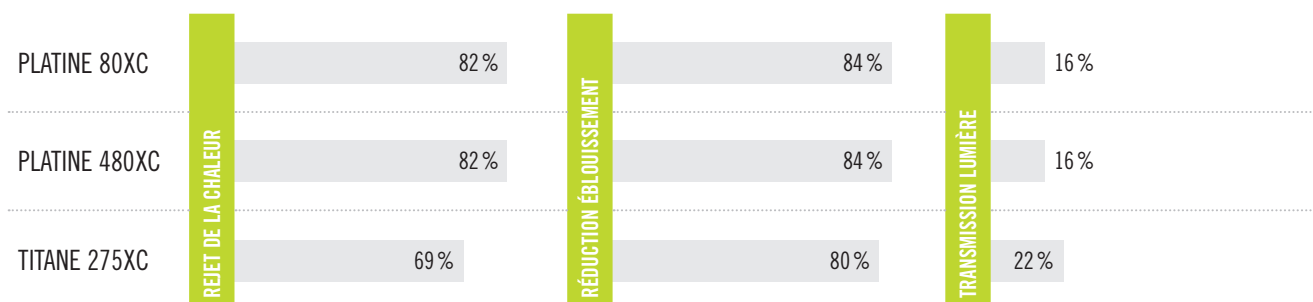

### PLATINE 80XC



- Film de protection solaire gris foncé
- Aspect réfléchissant, combine protection solaire et discrétion
- Norme **EN 12600 3B3**
- **Durabilité**: 5 ans (vertical) et 3 ans (incliné et toit) avec vernis de scellement

Référence

**PLATINE-80XC** (réfléchissant argent)



ÉPAISSEUR	DURABILITÉ	VITRAGE	POSE	LE +	LAIZE (MM)
60 µ	3 à 5 ans			Meilleur rapport qualité / prix	1220 1520 - 1830
Vendu par ml - rl max 30 m					Prix au m <sup>2</sup> <b>19.96</b>

### PLATINE 480XC

Sécurité

- Film de protection solaire gris
- Aspect réfléchissant, combine protection solaire et discrétion
- Sécurise les vitrages, empêche le verre d'éclater
- Norme **EN 12600 2B2**
- **Durabilité**: 5 ans (vertical) et 3 ans (incliné et toit) avec vernis de scellement

Référence

**PLATINE-480XC** (réfléchissant argent)

ÉPAISSEUR	DURABILITÉ	VITRAGE	POSE	LE +	LAIZE (MM)
125 µ	3 à 5 ans			Sécurité	1520
Vendu par ml - rl max 30 m					Prix au m <sup>2</sup> <b>43.45</b>

### TITANE 275XC

- Film de protection solaire neutre sans effet argent
- Réduit la chaleur solaire tout en conservant une très grande partie de la lumière naturelle
- **Durabilité**: 8 ans (vertical) et 5 ans (incliné et toit) avec vernis de scellement

Référence

**TITANE-275XC** (fumé marron)

ÉPAISSEUR	DURABILITÉ	VITRAGE	POSE	LE +	LAIZE (MM)
60 µ	5 à 8 ans			Performant et invisible	1520
Vendu par ml - rl max 30 m					Prix au m <sup>2</sup> <b>35.58</b>



## CONTRÔLE SOLAIRE - pose extérieure

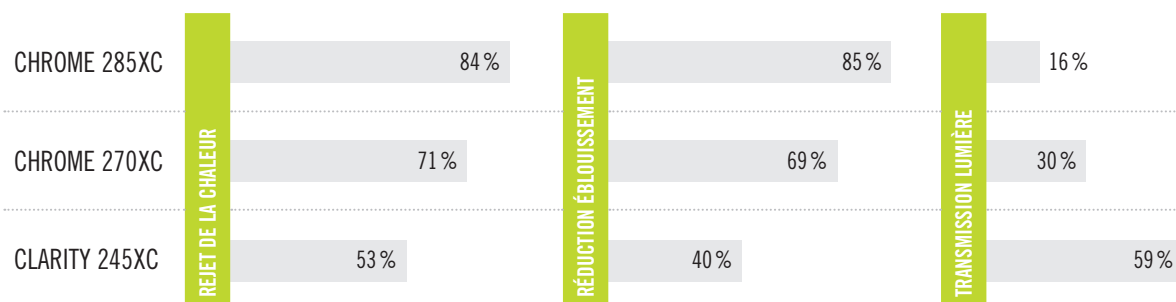

### CHROME 285XC



- Film de protection solaire gris foncé
- Aspect réfléchissant, combine protection solaire et discrétion
- En été il réduit jusqu'à 5°C la température intérieure
- Durabilité**: 10 ans (vertical) et 7 ans (incliné et toit) avec vernis de scellement

ÉPAISSEUR	DURABILITÉ	VITRAGE	POSE	LE +	LAIZE (MM)
60 µ	7 à 10 ans	 		<b>Le plus efficace</b>	1220 - 1520

Référence

CHROME-285XC (réfléchissant argent)

Vendu par ml - rl max 30 m

Prix au m<sup>2</sup>

26.91



### CHROME 270XC



- Film de protection solaire gris
- Aspect réfléchissant, combine protection solaire et discrétion
- Conserve une partie de la lumière naturelle
- Durabilité**: 10 ans (vertical) et 7 ans (incliné et toit) avec vernis de scellement

ÉPAISSEUR	DURABILITÉ	VITRAGE	POSE	LE +	LAIZE (MM)
60 µ	7 à 10 ans	 		<b>Léger aspect miroir</b>	1520

Référence

CHROME-270XC (réfléchissant argent)

Vendu par ml - rl max 30 m

Prix au m<sup>2</sup>

28.68

### CLARITY 245XC



- Film de protection solaire légèrement réfléchissant
- Réduit la chaleur solaire tout en conservant une très grande partie de la lumière naturelle
- Durabilité**: 10 ans (vertical) et 7 ans (incliné et toit) avec vernis de scellement - **prudence sur vitres déjà teintées**

ÉPAISSEUR	DURABILITÉ	VITRAGE	POSE	LE +	LAIZE (MM)
65 µ	7 à 10 ans	 		<b>Performant et invisible</b>	1520

Référence

CLARITY-245XC (réfléchissant)

Vendu par ml - rl max 30 m

Prix au m<sup>2</sup>

38.16



#### CONSEILS D'ENTRETIEN

Le nettoyage des films solaires s'effectue à l'aide d'une solution à base d'eau savonneuse, au moins 1 fois par an pour les films intérieurs, et 3 à 4 fois par an pour les films extérieurs. Attendre au moins 1 mois avant le premier nettoyage. **Ne pas appliquer d'autocollant ou autre adhésif sur le film.**

## CONTRÔLE SOLAIRE - pose extérieure

**!** Pour certains films teintés, la pose en intérieur ne peut se faire que sur simple vitrage. Pour le double vitrage, la pose en extérieur est très fortement conseillée (afin d'éviter tout choc thermique par accumulation de chaleur entre les 2 vitres). Pour finaliser votre choix, nous vous invitons à consulter la [fiche technique](#) du produit concerné sur notre site : [www.sdagswiss.ch](http://www.sdagswiss.ch)

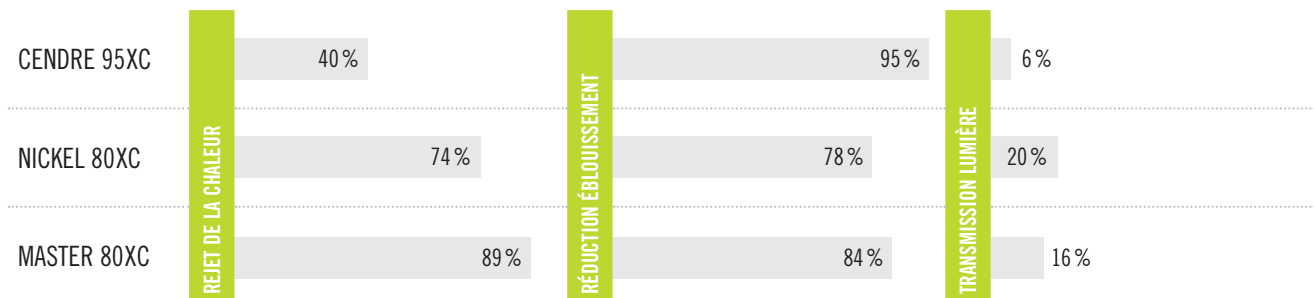

### CENDRE 95XC



- Film de protection solaire noir sans effet argent
- Réduit très fortement les problèmes d'éblouissement tout en offrant un aspect sobre et sans réflexion
- **Durabilité**: 2 ans (vertical) - **prudence sur vitres déjà teintées**

ÉPAISSEUR	DURABILITÉ	VITRAGE	POSE	LE +	LAIZE (MM)
30 µ	2 ans	 		Réduction éblouissement 95%	1520
Référence			Vendu par ml - rl max 30 m		Prix au m <sup>2</sup>
<b>CENDRE-95XC</b> (noir, type vitre teintée)					<b>26.90</b>

### NICKEL 80XC



- Film de protection solaire gris réfléchissant
- Réduit la chaleur solaire tout en conservant une très grande partie de la lumière naturelle
- **Durabilité**: 4 ans (vertical) et 2 ans (incliné et toit) avec vernis de scellement

ÉPAISSEUR	DURABILITÉ	VITRAGE	POSE	LE +	LAIZE (MM)
60 µ	2 à 4 ans	 		Anti-UV	1520
Référence			Vendu par ml - rl max 30 m		Prix au m <sup>2</sup>
<b>NICKEL-80XC</b> (réfléchissant gris)					<b>26.90</b>

## CONTRÔLE SOLAIRE - pose extérieure pour polycarbonate

### MASTER 80XC



Film spécial polycarbonate

- Film de protection solaire gris
- Pour supports en polycarbonate et autres matériaux de synthèse (vérandas, serres...)
- Réduit l'éblouissement, la chaleur et la décoloration
- **Risque de dégazage**

ÉPAISSEUR	DURABILITÉ	VITRAGE	POSE	LE +	LAIZE (MM)
60 µ	3 ans	 	 	Anti-UV	1520
Référence			Vendu par ml - rl max 30 m		Prix au m <sup>2</sup>
<b>MASTER-80XC</b> (réfléchissant argent)					<b>36.95</b>



## CONTRÔLE SOLAIRE - pose intérieure



Pour certains films teintés, la pose en intérieur ne peut se faire que sur simple vitrage. Pour le double vitrage, la pose en extérieur est très fortement conseillée (afin d'éviter tout choc thermique par accumulation de chaleur entre les 2 vitres). Pour finaliser votre choix, nous vous invitons à consulter la [fiche technique](#) du produit concerné sur notre site : [www.sdagswiss.ch](http://www.sdagswiss.ch)

	REJET DE LA CHALEUR	RÉDUCTION ÉBLOUISSEMENT	TRANSMISSION LUMIÈRE
ARGENT 70C	68%	64%	44%
ARGENT 80C	80%	80%	23%
ECLIPSE	50%	80%	20 à 75%
AMBRE 50C	26%	18%	57%

### ARGENT 70C



- Film de protection solaire
- Aspect réfléchissant, combine protection solaire et discrétion
- Norme **EN 1096-1**
- Double vitrage clair uniquement**



Référence

**ARGENT-70** (réfléchissant argent)

ÉPAISSEUR	DURABILITÉ	VITRAGE	POSE	LE +	LAIZE (MM)
50 µ	12 ans	 		Pour simple ou double vitrage	1220 1520 - 1830
			Vendu par ml - rl max 30 m		Prix au m <sup>2</sup> <b>20.56</b>

### ARGENT 80C



- Film de protection solaire
- Aspect réfléchissant, combine protection solaire et discrétion

Référence

**ARGENT-80** (réfléchissant argent)

ÉPAISSEUR	DURABILITÉ	VITRAGE	POSE	LE +	LAIZE (MM)
50 µ	12 ans			Le plus efficace	1220 1520 - 1830
			Vendu par ml - rl max 30 m		Prix au m <sup>2</sup> <b>20.56</b>

### ECLIPSE



Technologie nano-céramique

- Film de protection solaire photochromique fumé
- Protège efficacement de la chaleur solaire
- Se teinte en fonction de l'intensité lumineuse
- Double vitrage clair uniquement**
- Durabilité : 2 ans**

Référence

**ECLIPSE** (fumé)

ÉPAISSEUR	DURABILITÉ	VITRAGE	POSE	LE +	LAIZE (MM)
55 µ	2 ans	 		Teinte variable	1520
			Vendu par ml - rl max 30 m		Prix au m <sup>2</sup> <b>88.97</b>

### AMBRE 50C



- Film polyester inactinique ultra transparent brillant
- Liner polyester
- Réduit le vieillissement et la décoloration
- Pas de nettoyage avant 1 mois
- Se pose en 4 couches de chaque côté du vitrage
- Idéal pour laboratoire, cabinet de radiologie, usine et protection contre arcs de soudure

Référence

**AMBRE-50C** (orange ultra transparent)

ÉPAISSEUR	DURABILITÉ	VITRAGE	POSE	LE +	LAIZE (MM)
30 µ	5 ans	 		Anti-UV	1520
			Vendu par ml - rl max 30 m		Prix au m <sup>2</sup> <b>45.36</b>

## ISOLATION THERMIQUE 4 SAISONS - pose intérieure

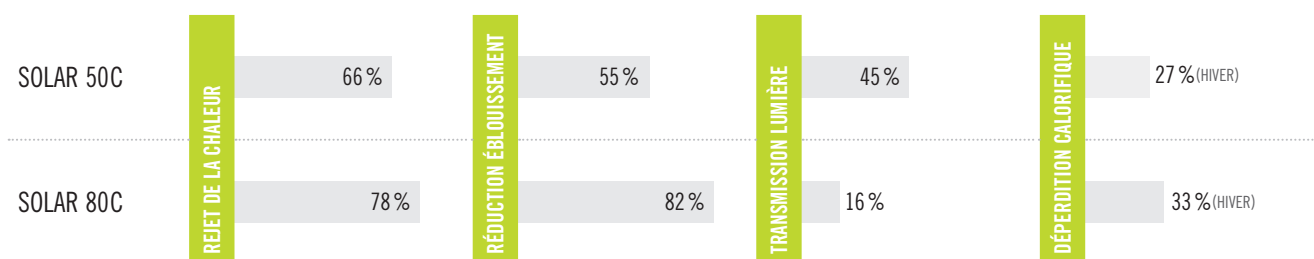

### Le saviez-vous ?

Grâce à sa composition inversée par rapport aux films solaires classiques, la gamme Solar **réfléchit la chaleur vers l'intérieur**.

En hiver le film permet d'atteindre **jusqu'à 33%** de réduction de la déperdition calorifique, ce qui **réduit les dépenses** de chauffage et augmente considérablement le confort intérieur avec un **gain de température jusqu'à +4°C**.

En été, il joue son rôle de film solaire en empêchant une partie de l'énergie solaire d'entrer et **réduit ainsi la chaleur ambiante**.

### Composition des films Solar



INFOS

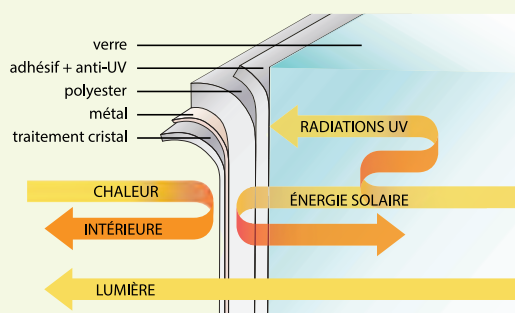

## SOLAR 50C

- Film de protection solaire réfléchissant
- Efficace toute l'année: isole en hiver, réduit l'effet de serre en été
- Double vitrage clair uniquement**
- Durabilité:** 6 ans avec vernis de scellement



ÉPAISSEUR	DURABILITÉ	VITRAGE	POSE	LE +	LAIZE (MM)	
40 µ	6 ans	SIMPLE DOUBLE	INT.	Efficace 4 saisons	1520	
Référence					Vendu par ml - rl max 30m	Prix au m <sup>2</sup>
SOLAR-50 (réfléchissant argent)						32.41

## SOLAR 80C



- Film de protection solaire réfléchissant
- Efficace toute l'année: isole en hiver, réduit l'effet de serre en été
- Amortissement rapide grâce à la réduction d'énergie consommée
- Norme **EN 1096-1** (testé en laboratoire)
- Durabilité:** 6 ans avec vernis de scellement

ÉPAISSEUR	DURABILITÉ	VITRAGE	POSE	LE +	LAIZE (MM)	
50 µ	6 ans	SIMPLE	INT.	Le + efficace	1520	
Référence					Vendu par ml - rl max 30m	Prix au m <sup>2</sup>
SOLAR-80 (réfléchissant argent)						31.04

### VERNIS DE SCHELLEMENT

Silicone pour le **scellement périphérique** des films solaires.  
Temps avant la pose : **3 à 4 jours en été** et **3 à 4 semaines en hiver**.  
Cartouche de 310 ml (permet de couvrir 30m de joint).

Réf. **SODAL** (transparent) : CHF 8.56

Réf. **SODAL-N** (noir) : CHF 8.56 **nouveau!**



## FILMS MIROIRS SANS TAIN : VOIR SANS ÊTRE VU - pose extérieure



L'effet miroir sans tain s'annule dès lors que la luminosité est plus importante à l'intérieur qu'à l'extérieur.



### VISTA 90XC



- Film miroir sans tain à vision unilatérale
- **Intérieur** : aspect fumé, **extérieur** : aspect miroir
- Combine discrétion et contrôle solaire
- **Durabilité** : 3 ans (vertical) et 2 ans (incliné et toit) avec vernis de scellement



Référence

VISTA-90XC (réfléchissant argent)

ÉPAISSEUR	DURABILITÉ	VITRAGE	POSE	LE +	LAIZE (MM)
60 µ	2 à 3 ans			Vision unilatérale	1520
				Vendu par ml - rl max 30 m	Prix au m <sup>2</sup> <b>29.51</b>

### VISTA 99XC



Jour & nuit

- Film miroir sans tain à vision unilatérale de jour comme de nuit
- **Intérieur** : aspect fumé, **extérieur** : aspect miroir
- Aspect très foncé, laisse passer 1 % de luminosité
- Combine discrétion et contrôle solaire
- **Durabilité** : 3 ans (vertical) et 2 ans (incliné et toit) avec vernis de scellement

Référence

VISTA-99XC (réfléchissant argent)

ÉPAISSEUR	DURABILITÉ	VITRAGE	POSE	LE +	LAIZE (MM)
75 µ	2 à 3 ans			Discrétion 24h/24	1520
				Vendu par ml - rl max 30 m	Prix au m <sup>2</sup> <b>33.80</b>





## FILMS MIROIRS SANS TAIN : VOIR SANS ÊTRE VU - pose intérieure



L'effet miroir sans tain s'annule dès lors que la luminosité est plus importante à l'intérieur qu'à l'extérieur.



### VISTA 90C



- Film miroir sans tain à vision unilatérale
- **Intérieur** : aspect fumé, **extérieur** : aspect miroir
- Combine discrétion et contrôle solaire



ÉPAISSEUR	DURABILITÉ	VITRAGE	POSE	LE +	LAIZE (MM)	
50 µ	10 ans			Vision unilatérale	1520	
				Vendu par ml - rl max 30 m	Prix au m <sup>2</sup>	
Référence					<b>VISTA-90</b> (réfléchissant argent)	<b>21.78</b>



## FILM MIROIR - opaque

### SKY 99XC



Opaque 100%

- Film miroir occultant, block out complet
- **Intérieur** : aspect noir, **extérieur** : aspect miroir
- Apporte une protection visuelle de jour comme de nuit
- Pas de risque de choc thermique
- **Durabilité** : 3 ans (vertical) et 2 ans (incliné et toit) avec vernis de scellement

ÉPAISSEUR	DURABILITÉ	VITRAGE	POSE	LE +	LAIZE (MM)	
100 µ	2 à 3 ans	 		Totalement occultant	1520	
				Vendu par ml - rl max 30 m	Prix au m <sup>2</sup>	
Référence					<b>SKY-BLACK-99XC</b> (réfléchissant argent)	<b>47.59</b>

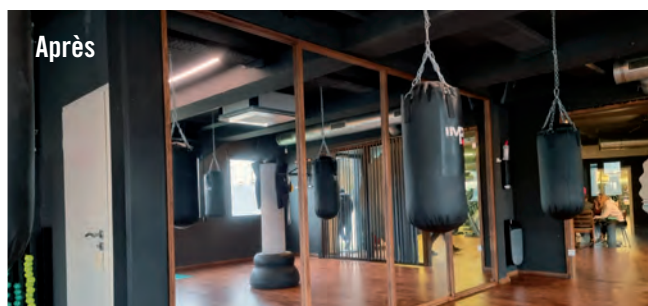

## FILMS RETARDATEURS DE DÉCOLORATION

Les films ci-dessous ont été spécialement conçus afin de **ralentir la décoloration** des objets et vêtements exposés. Cependant, il n'existe **pas de protection complète** contre la décoloration car plusieurs facteurs sont responsables de cet effet (rayons ultraviolets mais aussi infrarouges, lumière visible, lumière artificielle, chaleur...).



INFOS

	REJET DE LA CHALEUR	RÉDUCTION ÉBLOUISSEMENT	TRANSMISSION LUMIÈRE	REJET RAYONS INFRAROUGES
SPECTRA 30C	49%	30%	70%	70%
SPECTRA 33C	59%	29%	68%	95%
SPECTRA 22XC	45%	18%	78%	77%
CLARITY 333XC	57%	29%	73%	97%

### SPECTRA 30C



- Film de protection solaire retardateur de décoloration
- Bon compromis entre transparence et performance
- Convient aux vitrines de magasins car il n'obstrue pas la vision

Référence

SPECTRA-30 (neutre)

ÉPAISSEUR	DURABILITÉ	VITRAGE	POSE	LE +	LAIZE (MM)
55 µ	10 ans	SIMPLE DOUBLE	INT.	Quasiment incolore	1520
Vendu par ml - rl max 30 m					Prix au m <sup>2</sup>
					<b>37.93</b>

### SPECTRA 33C



- Film de protection solaire retardateur de décoloration
- Bon compromis entre transparence et performance
- Convient aux administrations, hôpitaux, bureaux, etc.
- Norme **EN 1096-1** (testé en laboratoire)

**nouveau!**

Référence

SPECTRA-33 (légèrement fumé)

ÉPAISSEUR	DURABILITÉ	VITRAGE	POSE	LE +	LAIZE (MM)
55 µ	10 ans	SIMPLE DOUBLE	INT.	Légèrement teinté	1520
Vendu par ml - rl max 30 m					Prix au m <sup>2</sup>
					<b>47.82</b>

### SPECTRA 22XC



Technologie nano-céramique

- Film de protection solaire retardateur de décoloration
- Bon compromis entre transparence et performance
- Convient aux administrations, hôpitaux, bureaux, vitrines, etc.
- Composition à base de céramique, non sensible à la corrosion
- Étant non métallique, il ne cause aucune interférence

Référence

SPECTRA-22XC (neutre bleuté)

ÉPAISSEUR	DURABILITÉ	VITRAGE	POSE	LE +	LAIZE (MM)
60 µ	5 ans (vertical)	SIMPLE DOUBLE	EXT.	Quasiment incolore	1520
Vendu par ml - rl max 30 m					Prix au m <sup>2</sup>
					<b>51.72</b>

### CLARITY 333XC



Équivalence : **3M** Prestige 70

- Film de protection solaire retardateur de décoloration
- Bon compromis entre transparence et performance
- Convient aux administrations, hôpitaux, bureaux, vitrines, etc.
- Couche dure résistante aux rayures courantes, entretien facile
- Étant non métallique, il ne cause aucune interférence

**nouveau!**

Référence

CLARITY-333XC (gris)

ÉPAISSEUR	DURABILITÉ	VITRAGE	POSE	LE +	LAIZE (MM)
75 µ	10 ans	SIMPLE DOUBLE	EXT.	Protection infrarouge 97%	1520
Vendu par ml - rl max 30 m					Prix au m <sup>2</sup>
					<b>100.75</b>

## FILMS ANTI-UV TRANSPARENTS



### Le saviez-vous ?

Malgré l'efficacité des films à retarder la décoloration, il n'en demeure pas moins qu'une matière possédant une teinte mal stabilisée risque d'être décolorée tout comme les matières fragiles comme le daim, la soie, certains cuirs...

**Les films anti-UV réduisent la décoloration sans l'empêcher toutefois !** Ils neutralisent les rayons UV, principale cause de décoloration. Cependant, les éclairages intérieurs et la chaleur provoquent aussi la décoloration des articles fragiles (par leur composition) ou fraîchement confectionnés, que seul un film très teinté pourrait améliorer en rejetant la chaleur.

**Plus l'article à protéger du soleil est fragile, plus le film doit être teinté voire même métallisé !**

### CLEAR 1 UVC



- Film absorbant 99 % des rayons ultraviolets
- Réduit le vieillissement et la décoloration
- Convient pour les vitrines, les musées...

ÉPAISSEUR	DURABILITÉ	VITRAGE	POSE	LE +	LAIZE (MM)
50 µ	10 ans	 		Anti-UV	1520
Référence			Vendu par ml - rl max 30 m		Prix au m <sup>2</sup>
CLEAR-1UVC (transparent)					<b>13.36</b>

### TOTAL UV 400



- Film absorbant 100 % des rayons ultraviolets
- Réduit le vieillissement et la décoloration
- Convient pour les vitrines, les musées...

ÉPAISSEUR	DURABILITÉ	VITRAGE	POSE	LE +	LAIZE (MM)
50 µ	10 ans	 		Anti-UV	1520
Référence			Vendu par ml - rl max 30 m		Prix au m <sup>2</sup>
TOTAL-UV-400 (gris vert)					<b>38.34</b>



## FILMS DE SÉCURITÉ - protection contre les chocs et effractions - pose intérieure



Pour la pose de films pour vitrage, nous recommandons l'utilisation impérative du fluide **SUN POSE** page 116 et du **MAROUFLO 919** page 104. Pour ces films, il est nécessaire de maroufler fortement.

### SAFETY 100

**ORACAL®**

**Anti-UV & sécurité**

- Film transparent de sécurité, filtre les UV
- Sécurise les vitrages, empêche le verre d'éclater
- Norme **EN 12600**

ÉPAISSEUR	DURABILITÉ	VITRAGE	POSE	LE +	LAIZE (MM)
100 µ	10 ans	 		Sécurité	1525

Référence

**SAFETY-100** (transparent)

Vendu par ml - rl max 30 m

 Prix au m<sup>2</sup>
**14.54**

### PROTEC 4C

**Anti-graffitis, anti-UV & sécurité**

- Film transparent de sécurité, filtre les UV
- Sécurise les vitrages, empêche le verre d'éclater
- Anti-graffitis : protection contre les rayures, tags et acides
- Normes **NF F 31-112 G1** et **EN 45545-1** niveau **HL3**
- Idéal pour la pose intérieure dans les trains, bus, trams...

ÉPAISSEUR	DURABILITÉ	VITRAGE	POSE	LE +	LAIZE (MM)
120 µ	5 ans	 		Colle enlevable	1220 1520 - 1830

Référence

**PROTEC-4C** (transparent)

Vendu par ml - rl max 30 m

 Prix au m<sup>2</sup>
**15.87**

### CLEAR 4C

**Anti-UV & sécurité**

- Film transparent de sécurité, filtre les UV
- Sécurise les vitrages, empêche le verre d'éclater
- Norme **EN 12600 2B2** (bris de glace involontaire)



ÉPAISSEUR	DURABILITÉ	VITRAGE	POSE	LE +	LAIZE (MM)
125 µ	12 ans	 		Sécurité	1220 1520 - 1830

Référence

**CLEAR-4C** (transparent)

Vendu par ml - rl max 30 m

 Prix au m<sup>2</sup>
**19.03**

### SAFETY 200

**ORACAL®**

**Anti-UV & sécurité**

- Film transparent de sécurité, filtre les UV
- Sécurise les vitrages, empêche le verre d'éclater
- Norme **EN 12600**

ÉPAISSEUR	DURABILITÉ	VITRAGE	POSE	LE +	LAIZE (MM)
200 µ	10 ans	 		Épais	1525

Référence

**SAFETY-200** (transparent)

Vendu par ml - rl max 30 m

 Prix au m<sup>2</sup>
**19.84**

### Comment ça marche ?

Nos films de sécurité forment une barrière sur la vitre permettant d'empêcher que les éclats soient projetés ou dispersés vers l'intérieur lorsque le verre se brise.

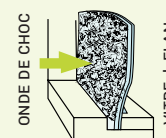
**VITRE SANS FILM**

**VITRE + FILM**

**INFOS**

## FILMS DE SÉCURITÉ - protection contre les chocs et effractions - pose intérieure



Pour la pose de films pour vitrage, nous recommandons l'utilisation impérative du fluide **SUN POSE** page 116 et du **MAROUFLO 919** page 104. Pour ces films, il est nécessaire de maroufler fortement.

### CLEAR 7C



Anti-UV & sécurité

- Film transparent de sécurité, filtre les UV
- Sécurise les vitrages, empêche le verre d'éclater
- Norme **EN 12600 1B1** (effraction)

ÉPAISSEUR	DURABILITÉ	VITRAGE	POSE	LE +	LAIZE (MM)
210 µ	12 ans			Sécurité	1520

Référence

**CLEAR-7C** (transparent)

Vendu par ml - rl max 30 m

Prix au m<sup>2</sup>

**21.52**

### SAFETY 375



Anti-UV & sécurité

- Film transparent de sécurité, filtre les UV
- Sécurise les vitrages, empêche le verre d'éclater



ÉPAISSEUR	DURABILITÉ	VITRAGE	POSE	LE +	LAIZE (MM)
375 µ	10 ans			Résistant	1525

Référence

**SAFETY-375** (transparent)

Vendu par ml - rl max 30 m

Prix au m<sup>2</sup>

**32.18**

### CLEAR 17C



Anti-UV & sécurité

Anti-explosion

- Film transparent de sécurité, filtre les UV
- Sécurise les vitrages, empêche le verre de se briser en cas de choc, retient le verre en cas d'explosion
- Normes **EN 12600 1B1** (effraction) et **EN 13541-ER1** (explosion)
- Norme **PPRT**
- **À découper sur table de découpe avant la pose**
- Scellement référencé: **DOWSIL 995** (sur commande - délai 48/72h)

**nouveau!**

ÉPAISSEUR	DURABILITÉ	VITRAGE	POSE	LE +	LAIZE (MM)
485 µ	10 ans			Ultra épais	1520

Référence

**CLEAR-17C** (transparent)

Vendu par ml - rl max 30 m

Prix au m<sup>2</sup>

**47.72**

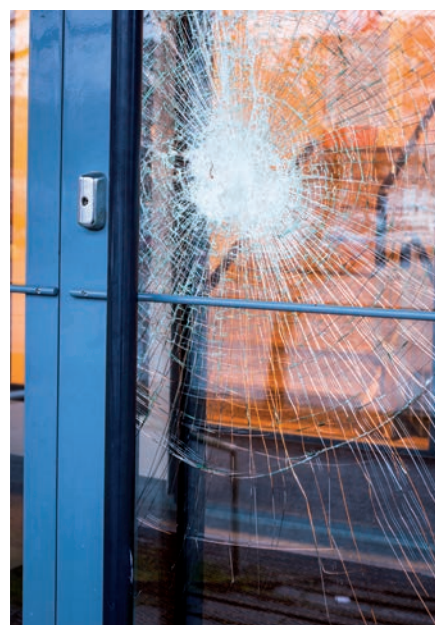

## FILMS DE SÉCURITÉ - protection contre les chocs et effractions - pose extérieure





Pour la pose de films pour vitrage, nous recommandons l'utilisation impérative du fluide **SUN POSE** page 116 et du **MAROUFLO 919** page 104. Pour ces films, il est nécessaire de maroufler fortement.

### SAFETY EXT 100

**ORACAL®**

**Anti-UV & sécurité**

- Film transparent de sécurité, filtre les UV
- Sécurise les vitrages, empêche le verre d'éclater

ÉPAISSEUR	DURABILITÉ	VITRAGE	POSE	LE +	LAIZE (MM)
100 µ	10 ans	 		Sécurité	1525

Référence

**SAFETY-EXT-100** (transparent)

Vendu par ml - rl max 30 m



 Prix au m<sup>2</sup>
**13.08**

### CLEAR 4XCG

**Anti-graffitis, anti-UV & sécurité**

- Film transparent de sécurité, filtre les UV
- Sécurise les vitrages, empêche le verre d'éclater
- Anti-graffitis : protection contre les rayures, tags et acides
- Norme **EN 12600 2B2**



ÉPAISSEUR	DURABILITÉ	VITRAGE	POSE	LE +	LAIZE (MM)
125 µ	5 ans	 		Colle enlevable	1520 - 1830

Référence

**CLEAR-4XCG** (transparent)

Vendu par ml - rl max 30 m



 Prix au m<sup>2</sup>
**23.44**

### SAFETY EXT 200

**ORACAL®**

**Anti-UV & sécurité**

- Film transparent de sécurité, filtre les UV
- Sécurise les vitrages, empêche le verre d'éclater

ÉPAISSEUR	DURABILITÉ	VITRAGE	POSE	LE +	LAIZE (MM)
200 µ	10 ans	 		Résistant	1525

Référence

**SAFETY-EXT-200** (transparent)

Vendu par ml - rl max 30 m

 Prix au m<sup>2</sup>
**21.89**

# FILMS POUR LA SÉRIGRAPHIE

Films en feuilles .....	216 - 217
Films typons .....	218
Films en rouleaux .....	219

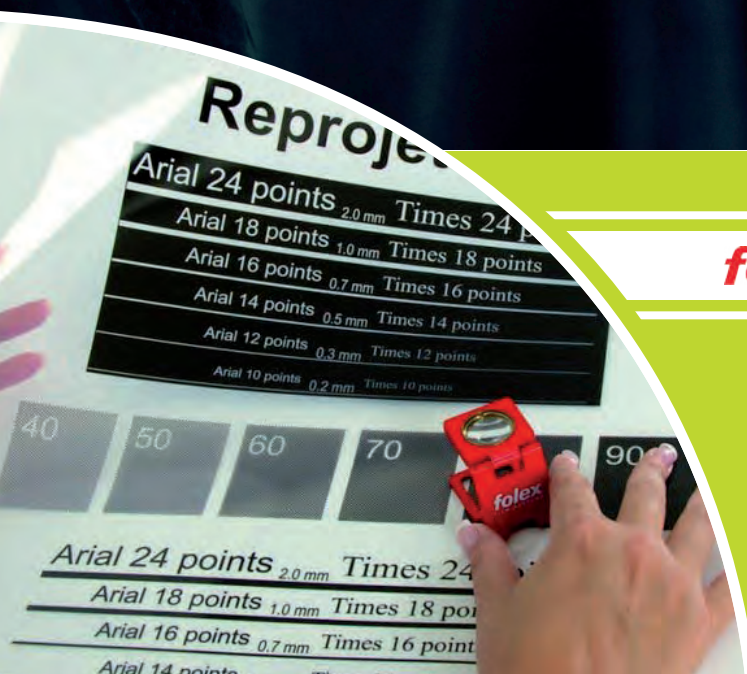

**folex**® **REPROJET**

- Film polyester
- Aspect transparent brillant
- Pour la sélection des couleurs en sérigraphie

Retrouvez ce produit p. 218

## FILMS EN FEUILLES

## 640 ORACAL®

- Film PVC monomère

	ÉPAISSEUR	DURABILITÉ	COLLE	FORMAT
	80 µ	3 ans	Polyacrylate permanente	700 x 1000 mm Par paquet de 100 feuilles
Référence		au paquet	par 5 paquets	par 5 paquets
F640-00 (transparent brillant)		160.13	152.25	2.18
F640-10 (blanc brillant)		160.13	152.25	2.18
F640M-10 (blanc mat)		160.13	152.25	2.18
F640R-00 (transparent brillant refendu)		162.75	154.00	2.20
F640R-10 (blanc brillant refendu) - également disponible par 2500 feuilles		162.75	154.00	2.20
F640MR-10 (blanc mat refendu)		162.75	154.00	2.20
F640-CLS (rouge 31 - orange 35 - noir 70)		273.88	216.63	3.74
F640R-CLS (jaune 21 ou jaune cadmium 22 refendu)		275.63	263.38	3.76
		Prix / paquet		Prix / m <sup>2</sup>

## 620 ORACAL® Enlevable

- Film PVC monomère
- Enlevabilité de 2 ans

	ÉPAISSEUR	DURABILITÉ	COLLE	FORMAT
	80 µ	3 ans	Polyacrylate enlevable	700 x 1000 mm Par paquet de 100 feuilles
Référence		au paquet	par 5 paquets	par 5 paquets
F620-00 (transparent brillant)		160.13	152.25	2.18
F620-10 (blanc brillant)		160.13	152.25	2.18
F620M-10 (blanc mat)		160.13	152.25	2.18
F620R-10 (blanc brillant refendu)		162.75	154.00	2.20
F620R-00 (transparent brillant refendu)		162.75	154.00	2.20
		Prix / paquet		Prix / m <sup>2</sup>

## 1640 ORACAL® EURO

- Film PVC monomère
- Euroclasse C-s2, d0

	ÉPAISSEUR	DURABILITÉ	COLLE	FORMAT
	100 µ	3 ans	Polyacrylate permanente	700 x 1000 mm Par paquet de 100 feuilles
Référence		au paquet	par 5 paquets	par 5 paquets
F1640-00 (transparent brillant)		154.00	147.88	2.11
F1640-10 (blanc brillant)		154.00	147.88	2.11
F1640R-00 (transparent brillant refendu)		156.63	150.50	2.15
F1640R-10 (blanc brillant refendu)		156.63	150.50	2.15
		Prix / paquet		Prix / m <sup>2</sup>

## 1640 HT ORACAL®

- Film PVC monomère
- Adhésion 22 N/25mm

	ÉPAISSEUR	DURABILITÉ	COLLE	FORMAT
	100 µ	3 ans	Polyacrylate permanente HIGH TACK	700 x 1000 mm Par paquet de 100 feuilles
Référence		au paquet	par 5 paquets	par 5 paquets
F1640HT-10 (blanc brillant)		176.75	170.63	2.44
		Prix / paquet		Prix / m <sup>2</sup>



## FILMS EN FEUILLES



Retrouvez le ruban de masquage pour écrans réf. **PT810** - page 164

### 352 **ORACAL®** Aspects métallisés

- Film polyester

	ÉPAISSEUR	DURABILITÉ	COLLE	FORMAT
	23 µ	2 ans <i>Or brillant : 1 an</i>	Solvant polyacrylate permanente	700 x 1000 mm <i>Par paquet de 100 feuilles</i>
Référence			au paquet	au paquet
<b>F352-000</b> (transparent brillant)			<b>320.25</b>	<b>4.58</b>
<b>F352-001</b> (chrome brillant)			<b>378.00</b>	<b>5.40</b>
<b>F352-002</b> (chrome mat)			<b>452.38</b>	<b>6.46</b>
<b>F352-003</b> (or brillant)			<b>459.38</b>	<b>6.56</b>
<b>F352-010</b> (blanc brillant)			<b>424.38</b>	<b>6.06</b>
			<b>Prix / paquet</b>	<b>Prix / m<sup>2</sup></b>

### 820 **ORACAL®** Ultra destructible

- Film PVC coulé
- La capacité adhésive du film est plus haute que sa résistance à la traction
- Enlevable par petits segments



	ÉPAISSEUR	DURABILITÉ	COLLE	FORMAT
	55 µ	5 ans	Polyacrylate permanente	700 x 1000 mm <i>Par paquet de 100 feuilles</i>
Référence			au paquet	au paquet
<b>F820G-10</b> (blanc brillant)			<b>966.88</b>	<b>13.81</b>
<b>F820M-10</b> (blanc mat)			<b>1 031.25</b>	<b>14.73</b>
			<b>Prix / paquet</b>	<b>Prix / m<sup>2</sup></b>

### 1610 **ORACAL®** Ultra enlevable

- Film PVC monomère
- Pour la signalétique enlevable

	ÉPAISSEUR	DURABILITÉ	COLLE	FORMAT
	100 µ	3 ans	Polyacrylate ultra enlevable	700 x 1000 mm <i>Par paquet de 100 feuilles</i>
Référence		au paquet	par 5 paquets	par 5 paquets
<b>F1610-00</b> (transparent brillant)		<b>202.48</b>	<b>194.00</b>	<b>2.77</b>
<b>F1610-10</b> (blanc brillant)		<b>202.48</b>	<b>194.00</b>	<b>2.77</b>
		<b>Prix / paquet</b>		<b>Prix / m<sup>2</sup></b>

Les paquets de feuilles sont livrés par transport messagerie avec un délai de 48/72 heures. Pour les produits en stock, veuillez passer vos commandes avant 12 heures pour un départ le jour même. Certains produits peuvent faire l'objet d'une commande spéciale usine, veuillez vous renseigner pour le délai.



**FILMS TYPONS**

**FILMS INACTINIQUES *folex***

- Film polyester transparent avec couche de découpe rouge
- Pour le masquage des négatifs et les pochoirs de masquage



	ÉPAISSEUR	COLLE	LAIZE (MM)
	130 µ	-	610 - 1220
Référence	rl de 10 m	rl de 25 m	rl de 50 m
INACTINIQUE 130 - en laize de 1220 mm	19.12	18.22	17.35
INACTINIQUE 130 - en laize de 610 mm	9.56	9.11	8.68
	Prix/ml		Prix/m <sup>2</sup>

**REPROJET *folex***

- Film polyester transparent brillant
- Pour la sélection des couleurs en sérigraphie
- Netteté optimale des points et des traits
- Légèrement structurée

Imprimable

ECO-SOLV.

	ÉPAISSEUR	COLLE	LAIZE (MM)
	155 µ	-	610 - 1070
Référence			rl de 30 m
REPROJET-ES-CL (transparent brillant)			15.52



## FILMS EN ROULEAUX

1670

**ORACAL®**



Profiled Only

Forte opacité

- Film PVC
- Pour masquage ou fond d'enseigne
- Euroclasse C-s2, d0

\*Laize de 1260 mm disponible jusqu'à épuisement du stock

ÉPAISSEUR	DURABILITÉ	COLLE	COMPATIBILITÉ	LAIZE (MM)
110 µ	3 ans	Polyacrylate permanente	ECO-SOLV. UV LATEX	1000 - 1260*
			rl de 25 m	rl de 50 m
			<b>4.64</b>	<b>4.36</b>

Référence

1670-010 (blanc brillant opaque)

1640 HT

**ORACAL®**



- Film PVC monomère
- Adhère sur matériaux souples (ex: PE et PP)
- Tack initial élevé 22 N/25 mm

ÉPAISSEUR	DURABILITÉ	COLLE	LAIZE (MM)
100 µ	3 ans	Acrylique permanente HIGH TACK	1000
			rl de 25 m
			<b>3.55</b>
			rl de 50 m
			<b>3.37</b>

Référence

1640HT-010 (blanc brillant)

1050 HT

**ORACAL®**



- Film PVC polymère
- Très bonne adhérence sur matériaux apolaires (ex: PE et PP)
- Tack de départ : 28 N/25mm
- Résistant à la plupart des huiles, graisses, carburants, solvants...

ÉPAISSEUR	DURABILITÉ	COLLE	LAIZE (MM)
100 µ	7 ans	Solvant polyacrylate permanente HIGH TACK	1000
			rl de 25 m
			<b>11.78</b>
			rl de 50 m
			<b>11.22</b>

Référence

1050HT-010 (blanc brillant)

820

**ORACAL®**

Ultra destructible

- Film PVC coulé ultra destructible
- La capacité adhésive est supérieure à la résistance à la traction
- Enlevable par petits segments
- Imprimable en numérique, voir page 261



ÉPAISSEUR	DURABILITÉ	COLLE	COMPATIBILITÉ	LAIZE (MM)
55 µ	5 ans	Polyacrylate permanente	ECO-SOLV. UV LATEX SÉRI	1000
			rl de 25 m	rl de 50 m
			multples de 5 m	
			<b>15.18</b>	<b>14.18</b>
				<b>13.25</b>

Référence

820G-010 (blanc brillant)

9300

**ORALLUX®**

Photoluminescent

- Film photoluminescent pour le marquage de sécurité
- Normes DIN 67510-1 et DIN 53438
- 23 mcd/m<sup>2</sup> après 10 min - 3 mcd/m<sup>2</sup> après 60 min (faiblement lumineux)
- Le film s'éteint totalement au bout de 5h
- Version imprimable de ce film page 261 (3930)



ÉPAISSEUR	DURABILITÉ	COLLE	LAIZE (MM)
150 µ	5 ans en intérieur	Solvant polyacrylate permanente	1000
			Vendu au ml
			<b>55.76</b>

Référence

9300-00 (jaune pâle)



# IMPRESSION AQUEUSE

Vous imprimez en aqueux ?

Découvrez nos produits spécifiques  
dans l'onglet "**IMPRESSION AQUEUSE**" sur notre **site internet**,  
ou demandez la **brochure** dédiée à votre technico-commercial !



SDAG SWISS AG  
Hochbergerstrasse 70  
CH - 4057 BÄLE  
Tel. + 41 (0)61 519 00 48  
commande@sdagswiss.ch

[www.sdagswiss.ch](http://www.sdagswiss.ch)



# NUMÉRIQUE ADHÉSIF

Films et papiers sans PVC .....	222 - 225
Films monomères .....	226 - 233
Films PVC hybrides .....	234 - 235
Films polymères .....	236 - 239
Films spécial bâches - film longue durée .....	240
Film spécial avions - film spécial hydrocarbures	241
Films coulés .....	243 - 246
Films à colle renforcée high tack .....	248 - 251
Films microperforés .....	252 - 256
Films ultra transparents .....	258 - 259
Films rétro réfléchissants .....	260
Films photoluminescents - film ultra destructible	261
Films holographiques - bâche adhésive .....	262
Films repositionnables .....	263
Films sans colle .....	264 - 265
Films électrostatiques .....	265
Applications pour le sol .....	266 - 269



**SD-DOT**

**nouveau!**

- Film polypropylène - sans PVC
- Aspect blanc mat
- Enduction de points de colle enlevable

**Retrouvez ce produit p. 223**

FILMS SANS PVC COURTE DURÉE - colle acrylique transparente perm.



Comparatif des ressources utilisées dans le cycle de production des matières plastiques



INFOS

ÉNERGIE (MJ/kg)

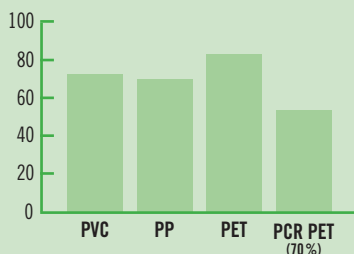

EAU (l/m<sup>2</sup>)

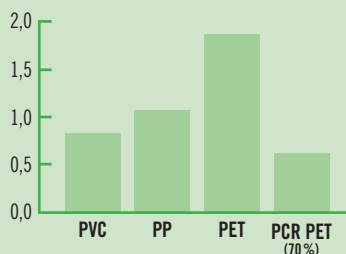

CO2 (g/kg)

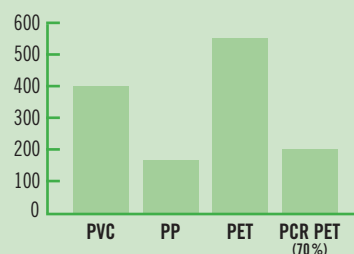

PÉTROLE BRUT (kg)

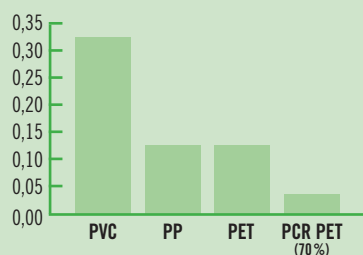

À retenir

- ▶ **Le PVC** : pour des applications durables et compte tenu de la durée d'utilisation nécessitée, le PVC souple est parfois le plus éco-responsable
- ▶ **Le PCR PET** : le polyester avec 70 % de matière recyclée est dans l'ensemble le plus performant
- ▶ **Le PP** : allie des rejets de CO2 et une consommation d'eau limitée pour un coût mesuré, cette matière s'impose donc comme le standard des prochaines années pour les applications de courte durée.

3740 ORAJET®

- Film polypropylène couché - sans PVC
- Utilisation intérieure et extérieure de courte durée
- Pose à sec
- Fabriqué dans l'UE sur un site certifié ISO 9001

ÉPAISSEUR	DURABILITÉ	COLLE	COMPATIBILITÉ	LAIZE (MM)	LAMINATION
60 µ	2 ans	Acrylique permanente	UV	1050 - 1370	236 LF 8510 CS PP SDL-PP65M p. 325 rl de 50 m

Référence

3740M (blanc mat)

2.63

FILMS SANS PVC COURTE DURÉE - colle acrylique grise permanente



JT 8510 PG



Sans chlore ni phtalate

- Film polypropylène - sans PVC
- Pour surfaces lisses et planes
- Bonne rigidité
- Liner kraft 125 g/m<sup>2</sup>
- Euroclasse B-s1, d0

ÉPAISSEUR	DURABILITÉ	COLLE	COMPATIBILITÉ	LAIZE (MM)	LAMINATION
90 µ	3 ans	Acrylique permanente grise	UV LATEX	1370	236 LF 8510 CS PP SDL-PP65M p. 325 rl de 25 m rl de 50 m

Référence

JT-8510-WM-PG (blanc mat)

4.36

3.86

3174X



Profil

- Film polypropylène - sans PVC
- Pour surfaces planes ou légèrement bombées
- Euroclasse C-s1, d0



ÉPAISSEUR	DURABILITÉ	COLLE	COMPATIBILITÉ	LAIZE (MM)	LAMINATION
100 µ	2 ans	Acrylique permanente grise	ECO-SOLV. UV LATEX	1370	236 LF 8510 CS PP SDL-PP65M p. 325 rl de 25 m rl de 50 m

Référence

3174X-010 (blanc brillant)

7.45

6.58



**FILMS SANS PVC COURTE DURÉE - colle acrylique enlevable**

**SD-145 MRT**



Sans chlore ni phtalate

Le plus épais

- Film polypropylène - sans PVC
- Pour surfaces lisses et planes
- Bonne rigidité
- Liner PE 2 faces



ÉPAISSEUR	DURABILITÉ	COLLE	COMPATIBILITÉ	LAIZE (MM)	LAMINATION
120 µ	3 ans	Acrylique enlevable grise	ECO-SOLV. UV LATEX	1370	236 LF 8510 CS PP SDL-PP65M GF213 p. 325, 340 rl de 25 m rl de 50 m
Référence				rl de 25 m	rl de 50 m
SD-145MRT (blanc mat)				3.91	3.34

**SD-AF100 MRT**



Pose facile

- Film polypropylène - sans PVC
- Liner Air Free PE
- Pose à sec
- Produit 10 % plus léger qu'un film PVC équivalent
- Fabriqué dans l'UE sur un site certifié ISO 9001

ÉPAISSEUR	DURABILITÉ	COLLE	COMPATIBILITÉ	LAIZE (MM)	LAMINATION
100 µ	3 ans	Acrylique structurée enlevable transparente	ECO-SOLV. UV LATEX	1050 - 1370	236 LF 8510 CS PP SDL-PP65M p. 325 rl de 25 m rl de 50 m
Référence				rl de 25 m	rl de 50 m
SD-AF100MRT (blanc mat)				5.15	4.81

**3172X**



Enlevable

- Film polypropylène - sans PVC
- Pour surfaces planes ou légèrement bombées
- Euroclasse B-s1, d0
- Certificat de conformité à la découpe laser

ÉPAISSEUR	DURABILITÉ	COLLE	COMPATIBILITÉ	LAIZE (MM)	LAMINATION
100 µ	2 ans	Acrylique enlevable grise	ECO-SOLV. UV LATEX	1370	236 LF 8510 CS PP SDL-PP65M GF213 p. 325 rl de 25 m rl de 50 m
Référence				rl de 25 m	rl de 50 m
3172X-010 (blanc brillant)				7.45	6.58

**FILM SANS PVC COURTE DURÉE - technologie points de colle**



**SD-DOT**



Repositionnable

Pose et dépose facile

- Film polypropylène - sans PVC
- Enduction de points de colle enlevable
- Utilisation intérieure, pose à sec
- Bonne adhésion sur surfaces lisses
- Liner polyester, idéal pour l'impression
- Se découpe au plotter

**nouveau!**

ÉPAISSEUR	DURABILITÉ	COLLE	COMPATIBILITÉ	LAIZE (MM)	LAMINATION
145 µ	1 an	Acrylique enlevable transparente	ECO-SOLV. UV LATEX	1050 1370 - 1520	AUCUNE
Référence				rl de 25 m	rl de 50 m
SD-DOT-M10 (blanc mat)				5.16	4.59



## PAPIERS ADHÉSIFS - colle acrylique permanente

**3683** **SIHL**

- Papier adhésif, dos bleu - sans PVC
- Utilisation intérieure ou extérieure
- Se découpe au plotter (pleine chair uniquement)

GRAMMAGE	DURABILITÉ	COLLE	COMPATIBILITÉ	LAIZE (MM)	LAMINATION
135 g/m <sup>2</sup> 150 µ	-	Acrylique permanente	ECO-SOLV. UV LATEX	1370	-

Référence

rl de 50 m

**3683** (blanc satiné)

**4.91**
**3685** **SIHL**

- Papier adhésif - sans PVC
- Blanc brillant haute qualité
- Se découpe au plotter

GRAMMAGE	DURABILITÉ	COLLE	COMPATIBILITÉ	LAIZE (MM)	LAMINATION
135 g/m <sup>2</sup> 150 µ	-	Acrylique permanente	ECO-SOLV. UV LATEX	1370	-

Référence

rl de 30 m

**3685** (blanc brillant)

**5.40**

## FILMS SANS PVC - moyenne durée

**ENVISION™ 48** **3M** **2D**

- Film polymère - sans PVC
- CONTROLTAC
- Liner PE 2 faces
- Euroclasse B-s2, d0

ÉPAISSEUR	DURABILITÉ	COLLE	COMPATIBILITÉ	LAIZE (MM)	LAMINATION
80 µ	5 ans	Acrylique permanente grise	ECO-SOLV. UV LATEX	1370	<b>3M</b> <b>8048 - 8050</b> p. 326

Référence

rl de 25 m

rl de 50 m

**48-20** (blanc mat)

**11.85**
**11.31**
**ENVISION™ 48C** **3M** **2D** **Profil** **Pose facile**

- Film polymère - sans PVC
- CONTROLTAC + COMPLY
- Liner Comply PE 2 faces
- Euroclasse B-s2, d0

ÉPAISSEUR	DURABILITÉ	COLLE	COMPATIBILITÉ	LAIZE (MM)	LAMINATION
80 µ	5 ans	Acrylique structurée permanente ou enlevable grise	ECO-SOLV. UV LATEX	1370	<b>3M</b> <b>8048 - 8050</b> p. 326

Référence

rl de 25 m

rl de 50 m

**48C-20** (blanc mat - colle permanente structurée)

**12.52**
**11.91**
**48C-20R** (blanc mat - colle enlevable structurée)

**12.52**
**11.91**



**FILMS SANS PVC - conformables longue durée**



**3971 RA+** **ORAJET®** **3D** **RapidAir®** **ProSlide** **Pose facile**

- Film coulé PU premium - sans PVC ni plastifiants
- Application sur véhicules ou surfaces bombées
- Repositionnable à la pose grâce à sa technologie **ProSlide**
- Liner **RapidAir®** PE couché 2 faces

Référence

**3971RA** (blanc brillant)

ÉPAISSEUR	DURABILITÉ	COLLE	COMPATIBILITÉ	LAIZE (MM)	LAMINATION
50 µ	10 ans	Solvant structurée permanente repositionnable grise	ECO-SOLV. UV LATEX	1370 - 1520	<b>ORAGUARD 279</b> p. 326
			multiples de 5 m	rl de 25 m	rl de 50 m
			<b>18.86</b>	<b>17.96</b>	<b>16.80</b>



**LX480 MC** **3M** **3D** **Certified for HP Latex Inks** **Profil** **Pose facile**

- Film sans PVC ni phtalate
- Pour application sur véhicules ou murs
- CONTROLTAC + MICRO-COMPLY
- Liner Comply PE couché 2 faces

Référence

**LX480MC-10** (blanc satiné)

ÉPAISSEUR	DURABILITÉ	COLLE	COMPATIBILITÉ	LAIZE (MM)	LAMINATION
50 µ	12 ans	Solvant structurée permanente repositionnable grise	UV LATEX	1370 - 1520	<b>3M 8548-8550</b> p. 326
			multiples de 5 m	rl de 25 m	rl de 50 m
			<b>31.63</b>	<b>30.12</b>	<b>28.69</b>

**SV480 MC** **3M** **3D** **Pose facile**

- Film sans PVC ni phtalate
- Pour application sur véhicules ou murs
- CONTROLTAC + MICRO-COMPLY
- Liner Comply PE couché 2 faces

Référence

**SV480MC-10** (blanc satiné)

ÉPAISSEUR	DURABILITÉ	COLLE	COMPATIBILITÉ	LAIZE (MM)	LAMINATION
50 µ	12 ans	Solvant structurée permanente repositionnable grise	ECO-SOLV.	1370 - 1520	<b>3M 8548-8550</b> p. 326
			multiples de 5 m	rl de 25 m	rl de 50 m
			<b>31.63</b>	<b>30.12</b>	<b>28.69</b>

**FILM SANS PVC À COLLE RENFORCÉE - application murale**



**WW 319** **mactac®** **EURO** **2D**

- Film PU conformable - sans PVC
- Adhésion 20N/25mm
- Euroclasse B-s1, d0
- Application sur surfaces irrégulières ou ondulées







**nouveau!**

Référence







**WW319** (blanc brillant)

ÉPAISSEUR	DURABILITÉ	COLLE	COMPATIBILITÉ	LAIZE (MM)	LAMINATION
80 µ	5 ans	Acrylique permanente grise HIGH TACK	ECO-SOLV. UV LATEX	1370	<b>8048 - 8050</b> Surfaces lisses: <b>LF 8510 CS PP</b> p. 325, 326
				rl de 25 m	rl de 50 m
				<b>12.59</b>	<b>12.02</b>







## MONOMÈRES PERMANENTS - colle acrylique transparente







<b>3164</b> <b>ORAJET</b> ®   Profil		ÉPAISSEUR	DURABILITÉ	COLLE	COMPATIBILITÉ	LAIZE (MM)	LAMINATION
<ul style="list-style-type: none"> <li>Film PVC monomère</li> <li>Euroclasse B-s1, d0</li> <li>Livraison par messagerie en 48/72h pour la laize de <b>2000 mm</b></li> </ul> 		100 µ	4 ans	Acrylique permanente transparente	  	760 1050 - 1260 1370 - 1520 1600 - 2000	<b>ORAGUARD 200 - 210</b> p. 328, 330
	Référence						rl de 50 m
3164-010 (blanc brillant)							<b>2.59</b>
3164M-010 (blanc mat)							<b>2.59</b>
3164-000 (transparent brillant)							<b>2.59</b>
3164M-000 (transparent mat) - laizes de 1050, 1370 et 1600 mm uniquement							<b>2.59</b>

<b>SD-95</b>  <b>Haute opacité</b>		ÉPAISSEUR	DURABILITÉ	COLLE	COMPATIBILITÉ	LAIZE (MM)	LAMINATION
<ul style="list-style-type: none"> <li>Film PVC monomère</li> <li>Liner PE 2 faces</li> <li>Opacité et blancheur optimales grâce à son PVC enrichi en pigments blancs</li> </ul>		100 µ	3 ans	Acrylique permanente transparente	  	1050 1370 - 1600	<b>SD MÉDIAS SDL-90</b> p. 328
	Référence						rl de 50 m
SD-95 (blanc brillant)							<b>2.30</b>

<b>JT 8500 PT</b>   		ÉPAISSEUR	DURABILITÉ	COLLE	COMPATIBILITÉ	LAIZE (MM)	LAMINATION
<ul style="list-style-type: none"> <li>Film PVC souple monomère</li> <li>Liner kraft 120 g/m<sup>2</sup></li> <li>Euroclasse B-s1, d0</li> </ul>		95 µ	3 ans	Acrylique permanente transparente	  	1050 1370 - 1600	<b>MACTAC LF 8500</b> p. 328
	Référence						rl de 50 m
JT-8500-WG-PT (blanc brillant)							<b>3.15</b>
JT-8500-WM-PT (blanc mat)							<b>3.15</b>

## MONOMÈRES PERMANENTS - colle acrylique grise

<b>3164X</b> <b>ORAJET</b> ®    Profil		ÉPAISSEUR	DURABILITÉ	COLLE	COMPATIBILITÉ	LAIZE (MM)	LAMINATION
<ul style="list-style-type: none"> <li>Film PVC monomère</li> <li>Euroclasse B-s1, d0</li> <li>Livraison par messagerie en 48/72h pour la laize de <b>2000 mm</b> et rl de <b>100 m</b></li> </ul> 		100 µ	4 ans	Acrylique permanente grise	  	760 1050 - 1260 1370 - 1520 1600 - 2000	<b>ORAGUARD 200 - 210</b> p. 328, 330
	Référence						rl de 50 m
3164XG-010 (blanc brillant) - laize de 1370 mm aussi disponible en rl de 100 m							<b>2.59</b>
3164XM-010 (blanc mat)							<b>2.59</b>

<b>JT 8500 PG</b>   		ÉPAISSEUR	DURABILITÉ	COLLE	COMPATIBILITÉ	LAIZE (MM)	LAMINATION
<ul style="list-style-type: none"> <li>Film PVC souple monomère</li> <li>Liner kraft 120 g/m<sup>2</sup></li> <li>Euroclasse B-s1, d0</li> </ul>		95 µ	3 ans	Acrylique permanente grise	  	1050 1370 - 1600	<b>MACTAC LF 8500</b> p. 328
	Référence						rl de 50 m
JT-8500-WG-PG (blanc brillant)							<b>3.15</b>
JT-8500-WM-PG (blanc mat)							<b>3.15</b>

## MONOMÈRES PERMANENTS - colle acrylique grise ou noire

### 3641 ORAJET® Faible épaisseur Colle grise

<ul style="list-style-type: none"> <li>Film PVC monomère</li> </ul>	ÉPAISSEUR	DURABILITÉ	COLLE	COMPATIBILITÉ	LAIZE (MM)	LAMINATION
	80 µ	4 ans	Acrylique permanente grise	ECO-SOLV. UV LATEX	1370	ORAGUARD 200 - 210 p. 328, 330 rl de 50 m <b>2.40</b>
Référence						
3641-010 (blanc brillant)						<b>2.40</b>

### 4239 FEDRIGONI SELF-ADHESIVES Colle noire

<ul style="list-style-type: none"> <li>Film PVC monomère opaque</li> <li>Opacité maximale</li> </ul>	ÉPAISSEUR	DURABILITÉ	COLLE	COMPATIBILITÉ	LAIZE (MM)	LAMINATION
	100 µ	4 ans	Acrylique permanente noire	ECO-SOLV. UV LATEX	1370	ORAGUARD 200 - 210 ou SDL-90 p. 328, 330 rl de 50 m <b>2.67</b>
Référence						
4239 (blanc brillant)						<b>2.67</b>

## MONOMÈRES PERMANENTS - colle acrylique structurée

### 3164X RA ORAJET® EURO RapidAir® Pose facile Colle grise

<ul style="list-style-type: none"> <li>Film PVC monomère</li> <li>Pose facile Rapid Air®</li> <li>Euroclasse B-s1, d0</li> </ul>	ÉPAISSEUR	DURABILITÉ	COLLE	COMPATIBILITÉ	LAIZE (MM)	LAMINATION
	100 µ	4 ans	Acrylique structurée permanente grise	ECO-SOLV. UV LATEX	760 - 1050 1370 - 1520	ORAGUARD 200 - 210 p. 328, 330 rl de 50 m <b>3.79</b>
Référence						
3164XRA-010 (blanc brillant)						<b>3.79</b>
3164XMRA-010 (blanc mat)						<b>3.79</b>

### SD-AF 95 SD MEDIAS Ancien SD-AF 100GP Pose facile Haute opacité

<ul style="list-style-type: none"> <li>Film PVC monomère pose facile</li> <li>Liner Air Free PE 2 faces</li> <li>Opacité et blancheur optimales grâce à son PVC enrichi en pigments blancs</li> </ul>	ÉPAISSEUR	DURABILITÉ	COLLE	COMPATIBILITÉ	LAIZE (MM)	LAMINATION
	100 µ	3 ans	Acrylique structurée permanente transparente	ECO-SOLV. UV LATEX	1050 1370 - 1600	SD MÉDIAS SDL-90 p. 328 rl de 50 m <b>3.09</b>
Référence						
SD-AF95 (blanc brillant)						<b>3.09</b>

## MONOMÈRE PERMANENT FORTE ÉPAISSEUR - colle acrylique

### 3264 ORAJET® Forte épaisseur

<ul style="list-style-type: none"> <li>Film PVC monomère</li> <li>Utilisation intérieure ou extérieure courte durée</li> <li>Idéal pour l'habillage de panneaux, sa forte épaisseur facilite la pose</li> </ul>	ÉPAISSEUR	DURABILITÉ	COLLE	COMPATIBILITÉ	LAIZE (MM)	LAMINATION
	200 µ	4 ans	Acrylique permanente transparente	ECO-SOLV. UV LATEX	1370	ORAGUARD 200 - 210 p. 328, 330 rl de 25 m rl de 50 m <b>6.47</b> <b>6.17</b>
Référence						
3264 (blanc brillant)						<b>6.47</b> <b>6.17</b>

## MONOMÈRES ENLEVABLES - colle acrylique transparente

3162 **ORAJET**® 

- Film PVC monomère
- Euroclasse B-s2, d0



ÉPAISSEUR	DURABILITÉ	COLLE	COMPATIBILITÉ	LAIZE (MM)	LAMINATION
100 µ	4 ans	Acrylique enlevable	ECO-SOLV. UV LATEX	760 - 1050 1260 - 1370 1520 - 1600	<b>ORAGUARD 200 - 210</b> p. 328, 330

Référence

3162-010 (blanc brillant)

2.59

3162M-010 (blanc mat)

2.59

3162-000 (transparent brillant) - laizes de 1050, 1370 et 1600 mm uniquement

2.59

3162M-000 (transparent mat) - laizes de 1050, 1370 et 1600 mm uniquement

2.59

SD-92 M  Haute opacité

- Film PVC monomère
- Liner PE 2 faces
- Haute opacité

ÉPAISSEUR	DURABILITÉ	COLLE	COMPATIBILITÉ	LAIZE (MM)	LAMINATION
100 µ	3 ans	Acrylique enlevable transparente	ECO-SOLV. UV LATEX	1050 1370 - 1600	<b>SD MÉDIAS SDL-90</b> p. 328

Référence

SD-92M (blanc mat)

rl de 50 m

2.30

JT 8500 RT  

- Film PVC souple monomère
- Liner kraft 120 g/m<sup>2</sup>
- Euroclasse B-s1, d0

ÉPAISSEUR	DURABILITÉ	COLLE	COMPATIBILITÉ	LAIZE (MM)	LAMINATION
95 µ	3 ans	Acrylique enlevable transparente	ECO-SOLV. UV LATEX	1050 1370 - 1600	<b>MACTAC LF 8500</b> p. 328

Référence

JT-8500-WG-RT (blanc brillant)

rl de 50 m

3.15

JT-8500-WM-RT (blanc mat)

3.15

JT-8500-CG-RT (transparent brillant)

3.15

## MONOMÈRES ENLEVABLES - colle acrylique grise

3162X **ORAJET**®   Profil

- Film PVC monomère
- Euroclasse B-s2, d0



ÉPAISSEUR	DURABILITÉ	COLLE	COMPATIBILITÉ	LAIZE (MM)	LAMINATION
100 µ	4 ans	Acrylique enlevable grise	ECO-SOLV. UV LATEX	760 - 1050 1260 - 1370 1520 - 1600	<b>ORAGUARD 200 - 210</b> p. 328, 330

Référence

3162XG-010 (blanc brillant)

rl de 50 m

2.59

3162XM-010 (blanc mat)

2.59

JT 8500 RG  

- Film PVC souple monomère
- Liner kraft 120 g/m<sup>2</sup>
- Euroclasse B-s1, d0

ÉPAISSEUR	DURABILITÉ	COLLE	COMPATIBILITÉ	LAIZE (MM)	LAMINATION
95 µ	3 ans	Acrylique enlevable grise	ECO-SOLV. UV LATEX	1050 1370 - 1600	<b>MACTAC LF 8500</b> p. 328

Référence

JT-8500-WG-RG (blanc brillant)

rl de 50 m

3.15

JT-8500-WM-RG (blanc mat)

3.15

## MONOMÈRES ENLEVABLES - colle acrylique structurée

### 3162X RA



Pose facile

- Film PVC monomère
- Pose facile *RapidAir*®
- Euroclasse C-s2, d0



ÉPAISSEUR	DURABILITÉ	COLLE	COMPATIBILITÉ	LAIZE (MM)	LAMINATION
100 µ	4 ans	Acrylique structurée enlevable grise	ECO-SOLV. UV LATEX	760 - 1050 1370 - 1520	ORAGUARD 200 - 210 p. 328, 330

Référence

3162XRA-010 (blanc brillant)

3.80

3162XMRA-010 (blanc mat)

3.80

### SD-AF 92 M



Ancien SD-AF 102MR

Pose facile

Haute opacité

- Film PVC monomère pose facile
- Liner Air Free PE 2 faces
- Opacité et blancheur optimales grâce à son PVC enrichi en pigments blancs

**nouveau!**

ÉPAISSEUR	DURABILITÉ	COLLE	COMPATIBILITÉ	LAIZE (MM)	LAMINATION
100 µ	3 ans	Acrylique structurée enlevable transparente	ECO-SOLV. UV LATEX	1050 1370 - 1600	SD MÉDIAS SDL-90 p. 328

Référence

SD-AF92M (blanc mat)

3.20

### SD-AF 100C



Pose facile

Transparent

- Film PVC monomère pose facile
- Liner Air Free PE 2 faces
- Pose intérieure
- Idéal pour l'impression en miroir avec un blanc de soutien

ÉPAISSEUR	DURABILITÉ	COLLE	COMPATIBILITÉ	LAIZE (MM)	LAMINATION
100 µ	3 ans	Acrylique structurée enlevable transparente	ECO-SOLV. UV LATEX	1370	SD MÉDIAS SDL-90 p. 328

Référence

SD-AF100C (transparent brillant)

4.01

3.75

## MONOMÈRES ENLEVABLES FORTE ÉPAISSEUR - colle acrylique

### 3262



Forte épaisseur

- Film PVC monomère
- Utilisation intérieure ou extérieure courte durée, pose à plat sur supports lisses
- Habillage de panneaux, son épaisseur facilite la pose

ÉPAISSEUR	DURABILITÉ	COLLE	COMPATIBILITÉ	LAIZE (MM)	LAMINATION
200 µ	4 ans	Acrylique enlevable	ECO-SOLV. UV LATEX	1370	ORAGUARD 200 - 210 p. 328, 330

Référence

3262-010 (blanc brillant)

6.47

6.17

### SD-AF 172 MR



Pose facile

Forte épaisseur

- Film PVC monomère pose facile
- Liner Air Free PE 2 faces
- Utilisation intérieure ou extérieure sur surfaces planes et lisses
- Idéal pour la réalisation de stands



ÉPAISSEUR	DURABILITÉ	COLLE	COMPATIBILITÉ	LAIZE (MM)	LAMINATION
170 µ	3 ans	Acrylique structurée enlevable transparente	ECO-SOLV. UV LATEX	1370	-

Référence

SD-AF172MR (blanc mat)

4.55

4.18



# Mactac JT 8300 Dot Series

Le film qui s'applique tout seul ! ...ou presque

Avec la nouvelle gamme JT 8300 Dot, plus besoin d'être un expert en pose pour habiller les vitrines en un rien de temps! Conçus pour permettre à tout un chacun d'appliquer facilement des décorations ou des messages promotionnels sur les vitrines ou à l'intérieur des points de vente, les films JT 8300 Dot sont encore plus faciles à utiliser que les films équipés d'un adhésif structuré (aide à la pose) !



## Avantages

- Solution économique monocouche
- Excellente imprimabilité sur toutes les principales plateformes
- Facilité d'application et de retrait grâce aux points d'adhésif
- Propriétés antidérapantes pour la version JT 8300 Dot Floor, même après l'impression

## Applications

- Campagnes de communication ou de publicité à court terme
- Affiches saisonnières (par exemple, ventes de fin d'année, Black Friday...)
- Activités promotionnelles et lancements de produits
- Expositions temporaires et foires commerciales



©2023 Avery Dennison Corporation. Tous droits réservés. Avery Dennison et toutes les autres marques d'Avery Dennison, la présente publication, son contenu, les noms et les codes de produits sont la propriété d'Avery Dennison Corporation. Toutes les autres marques et les noms de produits sont des marques déposées appartenant à leurs propriétaires respectifs. La présente publication ne doit pas être utilisée, copiée ou reproduite dans son ensemble ou en partie, quelque fin que ce soit autre que le marketing effectué par Avery Dennison.

Toutes les déclarations, les informations techniques et les recommandations de Mactac sont fondées sur des tests jugés fiables, mais ne constituent pas une garantie. Tous les produits Mactac sont vendus avec la compréhension que l'acheteur a déterminé de manière indépendante le caractère pertinent de ces produits pour son utilisation. Tous les produits Mactac sont vendus conformément aux conditions générales de vente d'Avery Dennison, voir <http://terms.europe.averydennison.com>

2023\_32283 FR



## MONOMÈRE SUPER ENLEVABLE - colle acrylique

**3628**   **Dépose facile**

- Film PVC monomère ultra enlevable
- Euroclasse B-s2, d0
- Marquage temporaire (vitrines, signalétique...)
- Pose à sec

Référence

**3628-010** (blanc brillant)

**3628-000** (transparent brillant)

**3628M-010** (blanc mat)

ÉPAISSEUR	DURABILITÉ	COLLE	COMPATIBILITÉ	LAIZE (MM)	LAMINATION
80 µ	2 ans	Acrylique ultra enlevable	ECO-SOLV. UV LATEX	1370 rl de 25 m	<b>ORAGUARD 200 - 210</b> p. 328, 330 rl de 50 m
				<b>3.76</b>	<b>3.51</b>
				<b>3.76</b>	<b>3.51</b>
				<b>3.64</b>	<b>3.41</b>

## MONOMÈRE ENLEVABLE - technologie points de colle

**JT 8300 RTDOT**    **Profil** **Pose et dépose facile**

 Disponible sans PVC p. 223 - **SD-DOT**

- Film PVC monomère
- Enduction de points de colle enlevable
- Utilisation intérieure, pose à sec
- Bonne adhésion sur surfaces lisses
- Euroclasse B-s2, d0
- **Ne s'imprime pas en UV Gel**

**nouveau!**

Référence

**JT-8300-WM-RTDOT** (blanc mat)

**JT-8300-CG-RTDOT** (transparent brillant)

ÉPAISSEUR	DURABILITÉ	COLLE	COMPATIBILITÉ	LAIZE (MM)	LAMINATION
120 µ	1 an	Acrylique enlevable transparente	ECO-SOLV. UV LATEX	1050 1370 - 1520 rl de 25 m	<b>AUCUNE</b> rl de 50 m
				<b>5.41</b>	<b>4.97</b>
				<b>5.41</b>	<b>4.97</b>

## MONOMÈRE ENLEVABLE - application temporaire sur PVC

**DFP 13**  **Dépose sans transfert de colle sur PVC**

- Film PVC souple
- Spécialement conçu pour être appliqué sur des surfaces PVC imprimées ou non (vinyle et bâche)
- Repositionnable à la pose
- Enlevable 3 mois sans résidus de colle
- Liner PE 2 faces
- **Pose à sec uniquement**

Référence

**DFP-13** (blanc mat)

ÉPAISSEUR	DURABILITÉ	COLLE	COMPATIBILITÉ	LAIZE (MM)	LAMINATION
80 µ	3 mois	Acrylique enlevable grise	ECO-SOLV. UV LATEX	1370 multiples de 5 m	<b>ORAGUARD 200 ou SDL-90</b> p. 328 rl de 50 m
				<b>9.68</b>	<b>8.77</b>
				<b>9.21</b>	<b>8.77</b>

## MONOMÈRE BLOCK OUT - application pour vitrophanie double-face

**GF 218**  **Block out** **Enlevable 1 an**

- Film PVC monomère block out
- Liner PE couché 2 faces
- Pose facile grâce à sa forte épaisseur
- Idéal pour la publicité double-face en combinaison avec les films transparents **3162** ou **SD-AF100C**

Référence

**GF218** (blanc brillant)

ÉPAISSEUR	DURABILITÉ	COLLE	COMPATIBILITÉ	LAIZE (MM)	LAMINATION
200 µ	3 ans	Acrylique transparente enlevable 1 an	ECO-SOLV. UV LATEX	1370 multiples de 5 m	<b>ORAGUARD 200 ou SDL-90</b> p. 328 rl de 30 m
				<b>11.62</b>	<b>11.03</b>

# RITRAMA

# Ri-Jet Decobus AF



La solution polyvalente pour toutes vos campagnes de communication

Produit idéal pour la publicité sur les transports publics, les vitrines et les sols.

**Principaux avantages:**

- Haute opacité (HOP)
- Finition satinée, facile à imprimer, produisant des images de haute qualité
- Facile à installer (pas de plis ni de bulles avec le liner Airflow)
- Facile à enlever (adhésif à base de solvant permettant un enlèvement propre)

**Produit**

03845 Ri-Jet Decobus M85 White Satin HOP Rem SB Airflow N

**FEDRIGONI**  
SELF-ADHESIVES





## MONOMÈRES PERMANENTS - colle solvant

### SD 100



Excellente durabilité

Nouvelle laize de 1600 mm

- Film PVC monomère
- Liner PE 2 faces
- Bonne stabilité dimensionnelle



ÉPAISSEUR	DURABILITÉ	COLLE	COMPATIBILITÉ	LAIZE (MM)	LAMINATION
100 µ	4 ans	Solvant permanente grise	ECO-SOLV. UV LATEX	1060 1370 - 1600 <small>nouveau!</small>	SD MÉDIAS SDL-100 p. 329
Référence					rl de 50 m
SD-100 (blanc brillant)					2.81

### JT 8700 PG



Colle grise opaque

- Film PVC souple monomère
- Liner kraft couché PE 140 g/m<sup>2</sup>
- Euroclasse B-s2, d0

ÉPAISSEUR	DURABILITÉ	COLLE	COMPATIBILITÉ	LAIZE (MM)	LAMINATION
90 µ	4 ans	Solvant permanente grise	ECO-SOLV. UV LATEX	1370 - 1520	MACTAC LF 8500 p. 328
Référence					rl de 50 m
JT-8700-WG-PG (blanc brillant)					5.60

## MONOMÈRES ENLEVABLES - colle solvant

### DÉCOBUS AF



Pose facile

- Film PVC monomère enrichi en plastifiants
- Liner Air Free PE 2 faces
- Utilisation extérieure sur surfaces planes et faiblement déformées
- Idéal sur flancs de véhicules (bus, taxis)

ÉPAISSEUR	DURABILITÉ	COLLE	COMPATIBILITÉ	LAIZE (MM)	LAMINATION
85 µ	3 ans	Solvant enlevable	ECO-SOLV. UV LATEX	1370	SD-MÉDIAS SDL-90 SDL-100 p. 328, 329
Référence					rl de 25 m      rl de 50 m
DÉCOBUS-AF (blanc satiné)					4.89      4.43

### JT 8700 RG



Colle grise opaque

- Film PVC souple monomère
- Liner kraft couché PE 140 g/m<sup>2</sup>
- Euroclasse B-s2, d0

ÉPAISSEUR	DURABILITÉ	COLLE	COMPATIBILITÉ	LAIZE (MM)	LAMINATION
90 µ	4 ans	Solvant enlevable grise	ECO-SOLV. UV LATEX	1370	MACTAC LF 8500 p. 328
Référence					rl de 50 m
JT-8700-WG-RG (blanc brillant)					5.60
JT-8700-WM-RG (blanc mat)					5.60

## MONOMÈRE POSE EXTRÊME - colle solvant

### 3161 DT



Pose jusqu'à -5°C

- Film PVC monomère
- Pour pose à basse température
- Température de collage minimum -5°C

ÉPAISSEUR	DURABILITÉ	COLLE	COMPATIBILITÉ	LAIZE (MM)	LAMINATION
100 µ	4 ans	Solvant permanente transparente	ECO-SOLV. UV LATEX	1370	DRAGUARD 200 - 210 p. 328, 330
Référence					rl de 50 m
3161DT (blanc brillant)					3.30

**PVC HYBRIDES PERMANENTS - colle solvant**
**3650 ORAJET®**

- Film PVC hybride souple avec plastifiants polymères
- Légèrement plus blanc que la version **3651**
- Liner PE 2 faces

ÉPAISSEUR	DURABILITÉ	COLLE	COMPATIBILITÉ	LAIZE (MM)	LAMINATION
70 µ	5 ans	Solvant permanente transparente	ECO-SOLV. UV LATEX	760 1370 - 1520	<b>ORAGUARD 210 - 215</b> p. 330, 331 rl de 50 m <b>5.24</b>

Référence

**3650-010** (blanc brillant)

**3651 ORAJET®**

Certified for HP Latex Inks Profil

**Colle grise ou transparente**

- Film PVC hybride souple avec plastifiants polymères
- Liner PE 2 faces
- Euroclasse C-s1, d0



ÉPAISSEUR	DURABILITÉ	COLLE	COMPATIBILITÉ	LAIZE (MM)	LAMINATION
70 µ	5 ans	Solvant permanente grise ou transparente	ECO-SOLV. UV LATEX	760 - 1050 1370 - 1520	<b>ORAGUARD 210 - 215</b> p. 330, 331 rl de 50 m <b>5.24</b>
Référence					
<b>3651-010</b> (blanc brillant - colle grise)					<b>5.24</b>
<b>3651M-010</b> (blanc mat - colle grise)					<b>5.24</b>
<b>3651-000</b> (transparent brillant - colle transparente) - uniquement en laizes de 1050 et 1370 mm					<b>5.24</b>

**JT 9300 PG**

Certified for HP Latex Inks

**Colle grise**

- Film PVC hybride calandré
- Liner PE 140 g/m<sup>2</sup>
- Euroclasse B-s2, d0

ÉPAISSEUR	DURABILITÉ	COLLE	COMPATIBILITÉ	LAIZE (MM)	LAMINATION
80 µ	5 ans	Solvant permanente grise	ECO-SOLV. UV LATEX	1050 1370 - 1600	<b>MACTAC LF 9300</b> p. 330 rl de 50 m <b>6.43</b>

Référence

**JT-9300-WG-PG** (blanc brillant)

**3165 ORAJET®**

Certified for HP Latex Inks Profil

**Colle grise ou transparente**

- Film PVC hybride souple avec plastifiants polymères
- Pose à plat
- Liner PE 2 faces
- Euroclasse C-s2, d0

ÉPAISSEUR	DURABILITÉ	COLLE	COMPATIBILITÉ	LAIZE (MM)	LAMINATION
100 µ	5 ans	Solvant permanente grise ou transparente	ECO-SOLV. UV LATEX	1370 - 1520	<b>ORAGUARD 210 - 215</b> p. 330, 331 rl de 50 m <b>5.34</b>
Référence					
<b>3165-010</b> (blanc brillant - colle grise)					<b>5.34</b>
<b>3165-000</b> (transparent brillant - colle transparente)					<b>5.34</b>

**PVC HYBRIDE PERMANENT - colle acrylique**
**SD-65**

- Film PVC hybride avec plastifiants polymères
- Liner PE 140 g/m<sup>2</sup>
- Certifié M1** en association avec le film de lamination **SDL-65**

ÉPAISSEUR	DURABILITÉ	COLLE	COMPATIBILITÉ	LAIZE (MM)	LAMINATION
80 µ	5 ans	Acrylique permanente grise	ECO-SOLV. UV LATEX	1370	<b>SD MEDIAS SDL-65</b> p. 329 rl de 50 m <b>4.08</b>

Référence

**SD-65** (blanc brillant)

## PVC HYBRIDES PERMANENTS - colle solvant structurée

**3651 RA**

**ORAJET®**



Pose facile

- Film PVC hybride souple avec plastifiants polymères
- Pose facile
- Liner *RapidAir*® PE 2 faces
- Euroclasse C-s1, d0

ÉPAISSEUR	DURABILITÉ	COLLE	COMPATIBILITÉ	LAIZE (MM)	LAMINATION
70 µ	5 ans	Solvant structurée permanente grise	ECO-SOLV. UV LATEX	1370 - 1520	<b>ORAGUARD 210 - 215</b> p. 330, 331 rl de 50 m
Référence					<b>5.82</b>
3651RA-010 (blanc brillant)					

**JT 9300 BFG**

**mactac®**



Pose facile - Bubble Free

- Film PVC hybride calandré
- Liner Bubble Free papier couché PE 145 g/m<sup>2</sup>
- Pose facile sans bulles
- Euroclasse B-s2, d0

ÉPAISSEUR	DURABILITÉ	COLLE	COMPATIBILITÉ	LAIZE (MM)	LAMINATION
80 µ	5 ans	Solvant structurée permanente grise	ECO-SOLV. UV LATEX	1050 1370 - 1524	<b>MACTAC LF 9300</b> p. 330 rl de 50 m
Référence					<b>7.96</b>
JT-9300-WG-BFG (blanc brillant)					

**3165 RA**

**ORAJET®**



Pose facile

- Film PVC hybride souple avec plastifiants polymères
- Pose facile
- Liner *RapidAir*® PE 2 faces
- Euroclasse C-s2, d0



ÉPAISSEUR	DURABILITÉ	COLLE	COMPATIBILITÉ	LAIZE (MM)	LAMINATION
100 µ	5 ans	Solvant structurée permanente grise	ECO-SOLV. UV LATEX	760 1370 - 1520	<b>ORAGUARD 210 - 215</b> p. 330, 331 rl de 50 m
Référence					<b>6.09</b>
3165RA-010 (blanc brillant)					

## PVC HYBRIDE PERMANENT - colle acrylique structurée

**SD-65 AF**

**SD MEDIAS**



Pose facile

- Film PVC hybride avec plastifiants polymères
- Liner Air Free PE 140 g/m<sup>2</sup>
- Certifié M1 en association avec le film de lamination **SDL-65**

ÉPAISSEUR	DURABILITÉ	COLLE	COMPATIBILITÉ	LAIZE (MM)	LAMINATION
80 µ	5 ans	Acrylique structurée permanente grise	ECO-SOLV. UV LATEX	1370	<b>SD MÉDIAS SDL-65</b> p. 329 rl de 50 m
Référence					<b>4.44</b>
SD-65AF (blanc brillant)					

## TWINBOX POLYMÈRE HYBRIDE - film d'impression + film de lamination

**SD-65 ou SD-65AF + SDL-65**

**SD MEDIAS**



*Le film intermédiaire au tarif imbattable !*

**nouveau !**

- 1 rl de film d'impression + 1 rl de film de lamination
- Laize de 1370 mm en rl de 50 m

X = G brillant ou M mat (à préciser lors de la commande)

Référence	Composition	Prix m <sup>2</sup>	Prix total*
<b>TWIN-SD65-X</b>	1 rl de <b>SD-65</b> + 1 rl de <b>SDL-65</b> (brillant ou mat)	<b>8.16</b>	<b>558.96</b>
<b>TWIN-SD65AF-X</b>	1 rl de <b>SD-65AF</b> + 1 rl de <b>SDL-65</b> (brillant ou mat)	<b>8.52</b>	<b>583.80</b>

\* Prix du complexe, non cumulable avec votre accord tarifaire.



## L'ORAJET 3551 ET L'ORAGUARD 215 C'EST :

### DU CHOIX !

- **Large choix de finitions** (blanc brillant ou mat, transparent brillant)
- **Grand choix de colles** (grise ou transparente permanente, colle transparente spécial basse température, colle grise permanente structurée, colle grise structurée enlevable)
- **Vaste choix de laminations** : disponibles en versions standards (brillante, mate et satinée) et optimisées pour les impressions UV (brillante et mate)
- **De nombreuses laizes**, pour économiser de la matière et donc optimiser vos coûts

### DE LA QUALITÉ !

- **Excellente stabilité dimensionnelle**
- **Facile à imprimer** grâce à son liner PE
- **Laminations durables** garanties 5 ans en exposition verticale
- **Une traçabilité complète**, la référence et le N° de lot sont inscrits au dos du liner

### UN COMPLEXE FACILE !

- **À imprimer**, un vaste choix de profils sont disponibles via le lien : <https://www.orafol.com/fr/europe/support>
- **À poser**, grâce à sa colle repositionnable à la pose et au tack initial léger
- **À laminier**, grâce à ses laizes intermédiaires de 1300 et 1550 mm, la lamination ne colle plus sur le rouleau de votre laminateur



## POLYMÈRES PERMANENTS - colle solvant transparente

### 3550 ORAJET® 2D Dos blanc

- Film PVC polymère
- Utilisation en longue durée, pose à plat ou 2D
- Tack initial léger, repositionnable à la pose
- Liner PE 2 faces



ÉPAISSEUR	DURABILITÉ	COLLE	COMPATIBILITÉ	LAIZE (MM)	LAMINATION
70 µ	7 ans	Solvant permanente transparente	ECO-SOLV. UV LATEX	1370 - 1520	ORAGUARD 215 ou 290 p. 331, 334 rl de 50 m <b>5.78</b>

Référence

3550-101 (blanc brillant)

### SD-75 WB SD MEDIAS 2D Dos blanc

- Film PVC polymère
- Liner PE 2 faces
- Utilisation longue durée, pose à plat ou 2D

ÉPAISSEUR	DURABILITÉ	COLLE	COMPATIBILITÉ	LAIZE (MM)	LAMINATION
70 µ	7 ans	Solvant permanente transparente	ECO-SOLV. UV LATEX	1370	SD MÉDIAS SDL-70 SDL-70 DU p. 331, 339 rl de 50 m <b>4.82</b>

Référence

SD-75WB (blanc brillant)

## POLYMÈRE POSE EXTRÊME - colle solvant transparente

### 3551 DT ORAJET® 2D Pose jusqu'à -5°C

- Film PVC polymère
- Pour pose à basse température
- Température de collage minimum -5°C
- Liner PE 2 faces

ÉPAISSEUR	DURABILITÉ	COLLE	COMPATIBILITÉ	LAIZE (MM)	LAMINATION
70 µ	7 ans	Solvant permanente transparente	ECO-SOLV. UV LATEX	1370	ORAGUARD 215 p. 331 rl de 25 m <b>9.05</b> rl de 50 m <b>8.62</b>

Référence

3551DT (blanc brillant)

**POLYMÈRES PERMANENTS - colle solvant**

**3551 ORAJET®**    Profil **Colle grise ou transparente**

- Film PVC polymère
- Tack initial léger, repositionnable à la pose
- Liner PE 2 faces
- Euroclasse C-s2, d0
- Utilisation longue durée, pose à plat ou 2D



ÉPAISSEUR	DURABILITÉ	COLLE	COMPATIBILITÉ	LAIZE (MM)	LAMINATION
70 µ	7 ans	Solvant permanente grise ou transparente	ECO-SOLV. UV LATEX	760 1050 - 1370 1520 - 1600	ORAGUARD 215, 290 ou LUV 7036 p. 331, 334, 343

Référence	rl de 25 m	rl de 50 m
3551-101 (blanc brillant - colle grise) - toutes laizes	-	5.78
3551M-102 (blanc mat - colle grise) - laizes de 1050, 1370 et 1520 mm uniquement	-	5.78
3551-000 (transparent brillant - colle transparente) - toutes laizes sauf 1600 mm	6.16	5.78

**SD-75**   

- Film PVC polymère
- Liner PE 2 faces
- Utilisation longue durée, pose à plat ou 2D
- Certifié M1 en association avec le film de lamination SDL-70

ÉPAISSEUR	DURABILITÉ	COLLE	COMPATIBILITÉ	LAIZE (MM)	LAMINATION
70 µ	7 ans	Solvant permanente grise	ECO-SOLV. UV LATEX	1050 1370 - 1600	SDL-70 SDL-70 DU LUV 7036 p. 331, 339, 343

Référence	rl de 50 m
SD-75 (blanc brillant)	4.82

**IJ40**     Profil

- Film PVC polymère
- Utilisation longue durée
- Liner PE 2 faces

ÉPAISSEUR	DURABILITÉ	COLLE	COMPATIBILITÉ	LAIZE (MM)	LAMINATION
75 µ	7 ans	Solvant permanente grise ou transparente	ECO-SOLV. UV LATEX	1370	3M 8038 - 8040 p. 331

Référence	rl de 50 m
IJ40-10 (blanc brillant - colle grise)	10.14
IJ40-114 (transparent brillant - colle transparente)	10.14

**3105**  **Forte épaisseur**

- Film PVC polymère
- Utilisation longue durée
- Pose à plat
- Liner PE 2 faces

ÉPAISSEUR	DURABILITÉ	COLLE	COMPATIBILITÉ	LAIZE (MM)	LAMINATION
100 µ	7 ans	Solvant permanente grise ou transparente	ECO-SOLV. UV LATEX	760 1370 - 1520	ORAGUARD 215 p. 331

Référence	rl de 25 m	rl de 50 m
3105-010 (blanc brillant - colle grise)	7.89	7.47
3105-000 (transparent brillant - colle transparente)	7.89	7.47



## POLYMÈRES PERMANENTS - colle solvant structurée

**3551 RA**     **Pose facile**

- Film PVC polymère pose facile
- Tack initial léger, repositionnable à la pose
- Liner *RapidAir*® PE 2 faces
- Euroclasse B-s1, d0
- Utilisation en longue durée, pose à plat ou 2D



ÉPAISSEUR	DURABILITÉ	COLLE	COMPATIBILITÉ	LAIZE (MM)	LAMINATION
70 µ	7 ans	Solvant structurée permanente grise	ECO-SOLV. UV LATEX	760 1050 - 1370 1520 - 1600	<b>ORAGUARD</b> 215, 290 ou <b>LUV 7036</b> p.331, 334, 343
Référence					rl de 50 m
<b>3551RA-101</b> (blanc brillant)					<b>6.68</b>

**SD-75 AF**   **Pose facile**

- Film PVC polymère pose facile
- Liner Air Free PE 2 faces
- Utilisation longue durée, pose à plat ou 2D

ÉPAISSEUR	DURABILITÉ	COLLE	COMPATIBILITÉ	LAIZE (MM)	LAMINATION
70 µ	7 ans	Solvant structurée permanente grise	ECO-SOLV. UV LATEX	1050 1370 - 1600	<b>SDL-70</b> <b>SDL-70 DU</b> <b>LUV 7036</b> p.331, 339, 343
Référence					rl de 50 m
<b>SD-75AF</b> (blanc brillant)					<b>5.54</b>

## POLYMÈRES PERMANENTS - colle repositionnable à la pose

**3551 RA+**    **ProSlide**  **Pose facile**

- Film PVC polymère haute performance
- Repositionnable à la pose grâce à sa technologie **ProSlide**
- Liner *RapidAir*® PE 2 faces
- Euroclasse B-s1, d0
- Utilisation en longue durée, pose à plat ou 2D



*Blanc mat disponible sur commande*

ÉPAISSEUR	DURABILITÉ	COLLE	COMPATIBILITÉ	LAIZE (MM)	LAMINATION
70 µ	7 ans	Solvant structurée permanente grise	ECO-SOLV. UV LATEX	1050 1370 - 1520	<b>ORAGUARD</b> 215, 290 ou <b>LUV 7036</b> p.331, 334, 343
Référence					rl de 50 m
<b>3551RAP</b> (blanc brillant)					<b>8.01</b>

**IJ40C**     **Profil** **Pose facile**

- Film PVC polymère pose facile
- Utilisation longue durée
- CONTROLTAC + COMPLY
- Liner Comply PE 2 faces

ÉPAISSEUR	DURABILITÉ	COLLE	COMPATIBILITÉ	LAIZE (MM)	LAMINATION
75 µ	7 ans	Solvant structurée permanente ou enlevable grise	ECO-SOLV. UV LATEX	1370	<b>3M</b> <b>8038 - 8040</b> p.331
Référence					rl de 50 m
<b>IJ40C-10</b> (blanc brillant - colle permanente structurée)					<b>10.17</b>
<b>IJ40C-10R</b> (blanc brillant - colle enlevable structurée)					<b>10.17</b>

**GF 230**   **Idéal zones à fort ensoleillement**

- Film PVC polymère premium
- Utilisation longue durée, pose à plat ou 2D
- Repositionnable à la pose
- Liner structuré PE 2 faces

ÉPAISSEUR	DURABILITÉ	COLLE	COMPATIBILITÉ	LAIZE (MM)	LAMINATION
60 µ	7 ans	Solvant structurée permanente grise	ECO-SOLV. UV LATEX	1370	<b>GF 108</b> p.344
Référence			rl de 12,5 m	rl de 25 m	rl de 50 m
<b>GF230</b> (blanc brillant)			<b>12.36</b>	<b>11.76</b>	<b>11.17</b>

## POLYMÈRES ENLEVABLES - colle solvant

### 3591 **ORAJET**® 2D

- Film PVC polymère
- Utilisation moyenne et longue durée
- Liner PE 2 faces
- Euroclasse C-s1, d0

ÉPAISSEUR	DURABILITÉ	COLLE	COMPATIBILITÉ	LAIZE (MM)	LAMINATION
70 µ	7 ans	Solvant enlevable grise ou transparente	ECO-SOLV. UV LATEX	1370	<b>ORAGUARD 215</b> p. 331

Référence

3591-101 (blanc brillant - colle grise) rl de 25 m **6.19** rl de 50 m **5.88**

3591-000 (transparent brillant - colle transparente) rl de 25 m **6.19** rl de 50 m **5.88**

### 3591 RA **ORAJET**® 2D **Pose facile**

- Film PVC polymère
- Utilisation moyenne et longue durée
- Liner **RapidAir**® PE 2 faces
- Euroclasse C-s1, d0



ÉPAISSEUR	DURABILITÉ	COLLE	COMPATIBILITÉ	LAIZE (MM)	LAMINATION
70 µ	7 ans	Solvant structurée enlevable grise	ECO-SOLV. UV LATEX	1370	<b>ORAGUARD 215</b> p. 331

Référence

3591RA-101 (blanc brillant) rl de 25 m **7.27** rl de 50 m **6.85**

### GF 333 2D **Pose et dépose faciles**

- Film PVC polymère
- Tack initial ultra léger
- Repositionnable à la pose grâce à sa technologie **DRIFT**™
- Dépose sans résidus de colle pendant 2 ans
- Idéal semi-covering avec faible déformation

ÉPAISSEUR	DURABILITÉ	COLLE	COMPATIBILITÉ	LAIZE (MM)	LAMINATION
75 µ	7 ans	Solvant structurée semi-permanente grise	ECO-SOLV. UV LATEX	1370	<b>GF 231 ou ORAGUARD 215</b> p. 331

Référence

GF333 (blanc brillant) rl de 25 m **9.66** rl de 50 m **8.83**

## POLYMÈRES DIFFUSANTS - pour enseignes lumineuses



Toujours utiliser un **profil spécifique** afin d'encre suffisamment pour faire ressortir le visuel.

### 3850 **ORAJET**® **Profiled Only**

- Film PVC polymère diffusant
- Pour caissons lumineux
- Liner PE 2 faces



ÉPAISSEUR	DURABILITÉ	COLLE	COMPATIBILITÉ	LAIZE (MM)	LAMINATION
80 µ	7 ans	Solvant permanente transparente	ECO-SOLV. UV LATEX	760 1370 - 1520	<b>ORAGUARD 215</b> p. 331

Référence

3850-010 (blanc diffusant satiné) multiples de 5 m **10.50** rl de 25 m **9.99** rl de 50 m **9.55**

### 4060 **FEDRIGONI** SELF-ADHESIVES

- Film PVC polymère diffusant
- Pour caissons lumineux
- Blancheur optimale

ÉPAISSEUR	DURABILITÉ	COLLE	COMPATIBILITÉ	LAIZE (MM)	LAMINATION
90 µ	7 ans	Solvant permanente transparente	ECO-SOLV. UV LATEX	1370	<b>SD MÉDIAS SDL-70</b> p. 331

Référence

4060 (blanc diffusant satiné) rl de 12,5 m **9.47** rl de 25 m **8.85** rl de 50 m **8.45**

## FILMS SPÉCIAL BÂCHES

### TRUCK TARP



Bâches poids lourds

	ÉPAISSEUR	DURABILITÉ	COLLE	COMPATIBILITÉ	LAIZE (MM)	LAMINATION
<ul style="list-style-type: none"> <li>Film PVC coulé ultra souple</li> <li>Spécial bâches PVC</li> <li>Liner kraft 140 g/m<sup>2</sup></li> <li>Idéal pour le marquage des bâches sur camions</li> <li>Pose humide recommandée sauf bâche armée</li> <li>Remise en place de la bâche possible 2h après la pose de l'adhésif</li> </ul> <p>* Polymérisation par migration de plastifiants PVC</p>	80 µ	5 ans	Acrylique permanente transparente*	<div style="display: flex; gap: 5px;"> <div style="background-color: #ff00ff; color: white; padding: 2px;">ECO-SOLV.</div> <div style="background-color: #ffff00; color: black; padding: 2px;">UV</div> <div style="background-color: #00ff00; color: white; padding: 2px;">LATEX</div> </div>	1230	<b>MACTAC TRUCK TARP</b> p. 336
Référence				multiples de 5 m	rl de 25 m	rl de 50 m
<b>TRUCK-JT (blanc mat)</b>				<b>36.59</b>	<b>33.54</b>	<b>31.92</b>



© Mactac

### 3451



Bâches confectionnées

	ÉPAISSEUR	DURABILITÉ	COLLE	COMPATIBILITÉ	LAIZE (MM)	LAMINATION
<ul style="list-style-type: none"> <li>Film PVC souple</li> <li>Spécial banderoles PVC</li> <li>Liner PE 2 faces</li> <li>Idéal pour le marquage des bâches confectionnées</li> <li><b>Inadapté à la pose sur bâches de camion</b></li> </ul>	80 µ	4 ans	Solvant permanente transparente	<div style="display: flex; gap: 5px;"> <div style="background-color: #ff00ff; color: white; padding: 2px;">ECO-SOLV.</div> <div style="background-color: #ffff00; color: black; padding: 2px;">UV</div> <div style="background-color: #00ff00; color: white; padding: 2px;">LATEX</div> </div>	760 1370 - 1520	-
Référence				rl de 12,5 m	rl de 25 m	rl de 50 m
<b>3451-010 (blanc satiné)</b>				<b>9.03</b>	<b>8.55</b>	<b>8.23</b>

## FILM LONGUE DURÉE

### 3951



Profil

Idéal industrie

	ÉPAISSEUR	DURABILITÉ	COLLE	COMPATIBILITÉ	LAIZE (MM)	LAMINATION
<ul style="list-style-type: none"> <li>Film PVC coulé</li> <li>Repositionnable à la pose</li> <li>Liner PE couché 2 faces</li> <li>Euroclasse B-s1, d0</li> <li>Normes IMO 2010, DIN EN 45545-2</li> <li>Certificat Airbus sidewall panel</li> </ul>	55 µ	10 ans	Solvant permanente repositionnable grise	<div style="display: flex; gap: 5px;"> <div style="background-color: #ff00ff; color: white; padding: 2px;">ECO-SOLV.</div> <div style="background-color: #ffff00; color: black; padding: 2px;">UV</div> <div style="background-color: #00ff00; color: white; padding: 2px;">LATEX</div> </div>	760 1370 - 1520	<b>ORAGUARD 290 - 293</b> p. 334
Référence					rl de 25 m	rl de 50 m
<b>3951-010 (blanc brillant)</b>					<b>15.48</b>	<b>14.58</b>



## FILM SPÉCIAL AVIONS

**3967 AC** **ORAJET®** 3D

- Film PVC coulé perforé
- Repositionnable à la pose
- Adhésion 18 N/25 mm
- Film perforé pour un marouflage facile
- Idéal pour la décoration d'avions de courte durée
- Liner PE couché 2 faces

**nouveau!**

Référence

**3967AC** (blanc brillant)

ÉPAISSEUR	DURABILITÉ	COLLE	COMPATIBILITÉ	LAIZE (MM)	LAMINATION
65 µ	2 ans	Solvant permanente repositionnable grise	ECO-SOLV. LATEX	1520	<b>ORAGUARD 293AC</b> p. 336
			multiples de 5 m	rl de 25 m	rl de 50 m
			<b>39.23</b>	<b>37.36</b>	<b>35.58</b>



© Aero Icarus

## FILM SPÉCIAL HYDROCARBURES

**3959** **ORAJET®**  3D **Résistant aux hydrocarbures**

- Film PVC coulé
- Repositionnable à la pose
- Adhésion 18 N/25 mm
- Idéal dans les stations services ou sur les citernes
- Liner PE couché 2 faces

Référence

**3959** (blanc brillant)

ÉPAISSEUR	DURABILITÉ	COLLE	COMPATIBILITÉ	LAIZE (MM)	LAMINATION
55 µ	8 ans	Solvant permanente grise	ECO-SOLV. UV LATEX	1370	<b>ORAGUARD 259G</b> p. 336
			multiples de 5 m	rl de 25 m	
			<b>25.72</b>	<b>24.51</b>	



**3M** Science.  
Applied to Life.™\*



# Un covering rapide. En toute confiance.

## Présentation du nouveau film de covering imprimable 3M™ IJ280

S'applique jusqu'à 20% plus rapidement et se décolle 2 fois moins\*\*, ce film a été conçu pour optimiser votre productivité et votre confiance.

Des fonctionnalités optimisées pour une pose rapide et facile :

- la conformabilité avec moins d'apport de chaleur,
- adhésif breveté pour une résistance au décollément et une repositionnabilité optimisées,
- la nouvelle génération de micro-canaux 3M™ Comply™ v4 permettant une meilleure évacuation de l'air.

\* 3M Science. Au service de la Vie.

\*\* Comparé aux autres films coulés pour impression numérique sur le marché et utilisés pour le covering de flotte de véhicules.

## FILMS PVC COULÉS BLANCS - spécial recouvrement de véhicules

**3951 RA+**

**ORAJET®**



**ProSlide**

**Pose facile**

- Film PVC coulé
- Repositionnable à la pose grâce à sa technologie **ProSlide**
- Colle structurée pour un marouflage facile
- Liner **RapidAir®** PE couché 2 faces
- Euroclasse B-s1, d0



ÉPAISSEUR	DURABILITÉ	COLLE	COMPATIBILITÉ	LAIZE (MM)	LAMINATION
55 µ	10 ans	Solvant structurée permanente repositionnable grise		760 1370 - 1520	<b>ORAGUARD 290 - 293</b> p. 334
Référence			multiples de 5 m	rl de 25 m	rl de 50 m
<b>3951RA-010</b> (blanc brillant)			<b>18.87</b>	<b>17.97</b>	<b>16.80</b>



**IJ280**

**3M**



Certified for HP Latex Inks

Profil

**Pose facile**

- Film PVC coulé
- CONTROLTAC + MICRO-COMPLY V4
- Colle structurée pour un marouflage facile
- Liner Comply PE 2 faces

ÉPAISSEUR	DURABILITÉ	COLLE	COMPATIBILITÉ	LAIZE (MM)	LAMINATION
50 µ	10 ans	Solvant structurée permanente repositionnable grise		1372 - 1524	<b>3M 8428 8900</b> p. 335
Référence				rl de 25 m	rl de 50 m
<b>IJ280-10</b> (blanc brillant)				<b>23.93</b>	<b>22.79</b>



**IJ180 MC**

**3M**



Certified for HP Latex Inks

Profil

**Pose facile**

- Film PVC coulé
- CONTROLTAC + MICRO-COMPLY
- Colle structurée pour un marouflage facile
- Liner Comply PE 2 faces

ÉPAISSEUR	DURABILITÉ	COLLE	COMPATIBILITÉ	LAIZE (MM)	LAMINATION
50 µ	10 ans	Solvant structurée permanente repositionnable grise		1370 - 1520	<b>3M 8518 - 8520 8900</b> p. 335
Référence				rl de 25 m	rl de 50 m
<b>IJ180MC-10</b> (blanc brillant)				<b>21.77</b>	<b>20.74</b>

## FILM PVC COULÉ ULTRA ENLEVABLE - spécial recouvrement de véhicules

IJ180 MC - UR

3M

3D

Certified for HP Latex inks Profil

Pose facile

Idéal marquage temporaire sur covering

- Film PVC coulé ultra enlevable
- CONTROLTAC + MICRO-COMPLY
- Colle structurée pour un marouflage facile
- Dépose sans traces de colle même appliqué sur PVC
- Liner Comply PE 2 faces

ÉPAISSEUR	DURABILITÉ	COLLE	COMPATIBILITÉ	LAIZE (MM)	LAMINATION
50 µ	10 ans	Solvant structurée enlevable repositionnable grise	ECO-SOLV. UV LATEX	1370 - 1520	3M 8518 - 8520 8900 p.335
Référence				rl de 25 m	rl de 50 m
IJ180MC-10UR (blanc brillant)				17.23	20.49



## FILMS PVC COULÉS TRANSPARENTS - spécial recouvrement de véhicules

3951 RA+ - TR

ORAJET®

EURO

3D

RapidAir®

ProSlide

Pose facile

Idéal carrosserie blanche

- Film PVC coulé
- Repositionnable à la pose grâce à sa technologie **ProSlide**
- Colle structurée pour un marouflage facile
- Liner **RapidAir**® PE couché 2 faces
- Euroclasse B-s1, d0



ÉPAISSEUR	DURABILITÉ	COLLE	COMPATIBILITÉ	LAIZE (MM)	LAMINATION
55 µ	10 ans	Solvant structurée permanente repositionnable transp.	ECO-SOLV. UV LATEX	760 1370 - 1520	ORAGUARD 290 - 293 p.334
Référence				multiples de 5 m	rl de 25 m rl de 50 m
3951RA-000 (transparent brillant)				18.87	17.97 16.80

IJ180 MC - 114

3M

3D

Certified for HP Latex inks Profil

Pose facile

Idéal carrosserie blanche

- Film PVC coulé
- CONTROLTAC + MICRO-COMPLY
- Colle structurée pour un marouflage facile
- Liner Comply PE 2 faces

ÉPAISSEUR	DURABILITÉ	COLLE	COMPATIBILITÉ	LAIZE (MM)	LAMINATION
50 µ	10 ans	Solvant structurée permanente repositionnable transp.	ECO-SOLV. UV LATEX	1370 - 1520	3M 8518 - 8520 8900 p.335
Référence				rl de 25 m	rl de 50 m
IJ180MC-114 (transparent brillant)				19.62	23.34



## FILM PVC COULÉ MÉTALLISÉ - spécial recouvrement de véhicules

IJ180 MC - 120

3M

3D

Certified for HP Latex Inks Profil

Pose facile

- Film PVC coulé
- CONTROLTAC + MICRO-COMPLY
- Colle structurée pour un marouflage facile
- Liner Comply PE 2 faces

Référence

IJ180MC-120 (métallisé)

ÉPAISSEUR	DURABILITÉ	COLLE	COMPATIBILITÉ	LAIZE (MM)	LAMINATION
50 µ	10 ans	Solvant structurée permanente repositionnable grise	ECO-SOLV. UV LATEX	1370 - 1520	3M 8518 - 8520 8900 p. 335
				rl de 25 m	rl de 50 m
				23.34	22.22



## FILM PVC COULÉ RÉTRORÉFLÉCHISSANT - spécial recouvrement de véhicules

5600 RA

ORALITE®

2D

RapidAir®

Pose facile

- Film PVC coulé très souple
- Rétro réfléchissant
- Technologie microbilles, type classe 1
- Application sur surfaces peu courbées et rivetées
- Liner RapidAir® PE couché 2 faces

Référence

5600RA-010 (blanc brillant)

ÉPAISSEUR	DURABILITÉ	COLLE	COMPATIBILITÉ	LAIZE (MM)	LAMINATION
150 µ	7 ans	Solvant structurée permanente	ECO-SOLV. UV LATEX	1370	DRAGUARD 290 - 293 p. 334
			multiples de 5 m	rl de 10 à 20 m	rl de 25 m
			37.84	36.06	34.35

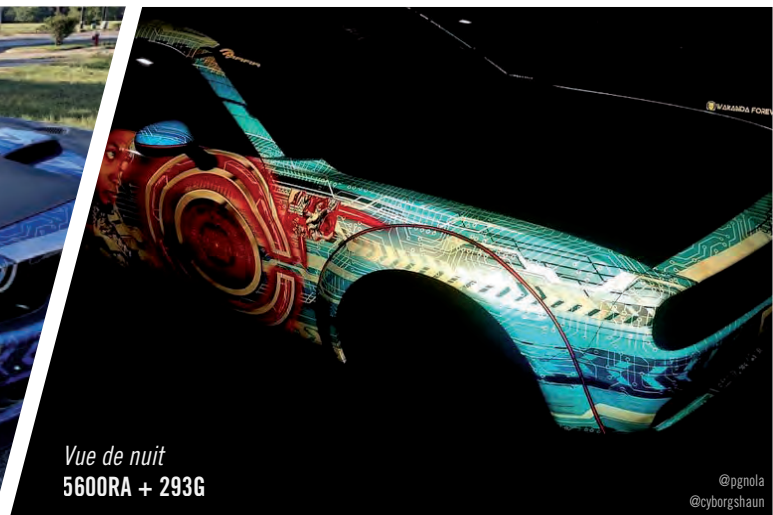

FILMS PU COULÉS - spécial recouvrement de véhicules



**3971 RA+** **ORAJET®** **3D** **RapidAir®** **ProSlide** **Pose facile**

- Film PU coulé premium - sans PVC ni plastifiants
- Application sur véhicules ou surfaces bombées
- Repositionnable à la pose grâce à sa technologie **ProSlide**
- Liner **RapidAir®** PE couché 2 faces

Référence	ÉPAISSEUR	DURABILITÉ	COLLE	COMPATIBILITÉ	LAIZE (MM)	LAMINATION
3971RA (blanc brillant)	50 µ	10 ans	Solvant structurée permanente repositionnable grise	ECO-SOLV. UV LATEX	1370 - 1520	<b>ORAGUARD 279</b> p. 326
				rl de 12,50 m	rl de 25 m	rl de 50 m
				<b>18.86</b>	<b>17.96</b>	<b>16.80</b>



Qu'est-ce que la technologie **ProSlide** ?

Le film est doté d'un adhésif micro-structuré **repositionnable à la pose** grâce à son tack initial léger. Cette technologie garantit une application facile et rapide !



INFOS

**LX480 MC** **3M** **3D** **Certified for HP Latex Inks Profil** **Pose facile**

- Film coulé - sans PVC ni phtalate
- Pour application sur véhicules ou murs
- CONTROLTAC + MICRO-COMPLY
- Liner Comply PE couché 2 faces

Référence	ÉPAISSEUR	DURABILITÉ	COLLE	COMPATIBILITÉ	LAIZE (MM)	LAMINATION
LX480MC-10 (blanc satiné)	50 µ	12 ans	Solvant structurée permanente repositionnable grise	UV LATEX	1220 1370 - 1520	<b>3M 8548 - 8550</b> p. 326
				multiples de 5 m	rl de 25 m	rl de 50 m
				<b>31.63</b>	<b>30.12</b>	<b>28.69</b>

**SV480 MC** **3M** **3D** **Pose facile**

- Film coulé - sans PVC ni phtalate
- Pour application sur véhicules ou murs
- CONTROLTAC + MICRO-COMPLY
- Liner Comply PE couché 2 faces

Référence	ÉPAISSEUR	DURABILITÉ	COLLE	COMPATIBILITÉ	LAIZE (MM)	LAMINATION
SV480MC-10 (blanc satiné)	50 µ	12 ans	Solvant structurée permanente repositionnable grise	ECO-SOLV.	1370 - 1520	<b>3M 8548 - 8550</b> p. 326
				multiples de 5 m	rl de 25 m	rl de 50 m
				<b>31.63</b>	<b>30.12</b>	<b>28.69</b>



Retrouvez l'ensemble de la gamme des films écologiques sans PVC pages 222 - 225



# FORMATIONS TOTAL COVERING

ESSENTIEL - EXPERT - INTÉGRAL

Envie ou besoin de développer de manière concrète vos talents de poseur ?  
De la théorie, de la pratique, des techniques maîtrisées et des stagiaires  
comblés : c'est ce qui vous attend en participant à nos formations !

## TOTAL COVERING

### ESSENTIEL

Comprendre et découvrir  
les techniques de pose  
spécifiques au covering  
de véhicules publicitaires

## TOTAL COVERING

### EXPERT

Parfaire ses connaissances,  
être à même de réaliser un  
wrapping de véhicule de  
prestige et améliorer ses  
techniques de pose

## TOTAL COVERING

### INTÉGRAL

Comprendre et / ou parfaire  
ses connaissances et  
améliorer ses techniques de  
pose

98 % de nos stagiaires sont plus que satisfaits !

Un renseignement ou une inscription à nos formations ?  
Contactez-nous : [formations@sdag.net](mailto:formations@sdag.net)



FILM MONOMÈRE À COLLE RENFORCÉE - colle solvant permanente



RI-JET DÉCOWALL 100 HOP

FEDRIGONI  
SELF-ADHESIVES



Haute opacité

- Film PVC monomère haute opacité
- Euroclasse B-s1, d0
- Adhésion 24 N/25 mm
- Utilisation sur surfaces planes et lisses (mur, béton) et supports apolaires
- Blancheur optimale garantissant un excellent rendu colorimétrique



ÉPAISSEUR	DURABILITÉ	COLLE	COMPATIBILITÉ	LAIZE (MM)	LAMINATION
100 µ	Extérieure 3 ans Intérieure 4 ans	Solvant permanente transparente HIGH TACK	ECO-SOLV. UV LATEX	1370 - 1600	ORAGUARD 200 SDL-90 ARMOR LAM 23 p. 328, 341

Référence

RJD-HOP (blanc mat)

rl de 25 m

rl de 50 m

Retrouvez le tarif de ce produit p. 275

FILM MONOMÈRE À COLLE RENFORCÉE - colle acrylique permanente



3164HT

ORAJET®



Nouvelle laize de 1600 mm

- Film PVC monomère
- Adhésion 22 N/25 mm
- Idéal pour la réalisation de stands
- Recommandé pour surfaces apolaires (ex: PE et PP)



ÉPAISSEUR	DURABILITÉ	COLLE	COMPATIBILITÉ	LAIZE (MM)	LAMINATION
100 µ	4 ans	Acrylique permanente transparente HIGH TACK	ECO-SOLV. UV LATEX	1370 - 1600 <small>nouveau!</small>	ORAGUARD 200 - 210 p. 328, 330

Référence

3164HT-010 (blanc brillant)

3164MHT-010 (blanc mat)

rl de 25 m

rl de 50 m

5.69

5.26

5.69

5.26

FILM POLYMÈRE À COLLE RENFORCÉE - colle solvant enlevable



GF 212

GENERAL FORMULATIONS



2D

Ultra souple

- Film PVC polymère
- Liner PE couché 2 faces
- Résistant à l'eau
- Idéal pour les applications murales ou au sol
- Lamination indispensable



ÉPAISSEUR	DURABILITÉ	COLLE	COMPATIBILITÉ	LAIZE (MM)	LAMINATION
85 µ	Intérieure : sols 6 mois murs 5 ans	Solvant enlevable HIGH TACK	ECO-SOLV. UV LATEX	1370	Sols : SDL-120, 250 AS, 255 AS Autres : 215, GF 231 p. 331, 340

Référence

GF212 (blanc mat)

multiples de 5 m

rl de 25 m

rl de 50 m

9.24

8.61

7.90

FILM POLYMÈRE À COLLE RENFORCÉE - colle solvant permanente



3554 M

ORAJET®



2D



Colle grise

Nouvelles laizes de 1050 et 1600 mm

- Film PVC polymère
- Adhésion 24 N/25 mm
- Liner PE couché 2 faces
- Applications murales (murs lisses ou légèrement structurés) et surfaces apolaires
- Certifié M1 en association avec le film de lamination ORAGUARD 215



ÉPAISSEUR	DURABILITÉ	COLLE	COMPATIBILITÉ	LAIZE (MM)	LAMINATION
70 µ	Extérieure 7 ans Illimitée en intérieur	Solvant permanente grise HIGH TACK	ECO-SOLV. UV LATEX	1050 1370 - 1600 <small>nouveau!</small>	ORAGUARD 215 Sols : 250 AS, 255 AS p. 331, 340

Référence

3554M-102 (blanc mat)

rl de 25 m

rl de 50 m

Retrouvez le tarif de ce produit p. 274



**FILMS POLYMÈRES À COLLE RENFORCÉE - colle solvant permanente**



Ces films ne sont pas adaptés pour la décoration murale. Retrouvez toute la gamme dédiée pages 271 à 284

**SD-70HT**



2D



- Film PVC polymère
- Adhésion 28 N/25 mm
- Liner PE 2 faces
- Recommandé pour surfaces apolaires (ex: PE et PP)

ÉPAISSEUR	DURABILITÉ	COLLE	COMPATIBILITÉ	LAIZE (MM)	LAMINATION
70 µ	5 ans	Solvant permanente transparente HIGH TACK	ECO-SOLV. UV LATEX	1050 1370 - 1600	SD MÉDIAS SDL-70 SDL-70 DU p. 331, 339
Référence				rl de 25 m	rl de 50 m
SD-70HT (blanc brillant)				6.86	6.58

**3106SG**



2D

Aspect satiné

- Film PVC polymère
- Adhésion 28 N/25 mm
- Liner PE 2 faces
- Applicable sur faibles déformations et surfaces légèrement poreuses
- Recommandé pour surfaces apolaires (ex: PE et PP)

ÉPAISSEUR	DURABILITÉ	COLLE	COMPATIBILITÉ	LAIZE (MM)	LAMINATION
100 µ	7 ans	Solvant permanente transparente HIGH TACK	ECO-SOLV. UV LATEX	1370	ORAGUARD 215 p. 331
Référence				multiples de 5 m	rl de 25 m rl de 50 m
3106SG (blanc satiné)				11.09	10.46 9.80

**3105HT**



2D

Colle grise

- Film PVC polymère
- Adhésion 28 N/25 mm
- Liner PE 2 faces
- Recommandé pour surfaces apolaires (ex: PE et PP)

ÉPAISSEUR	DURABILITÉ	COLLE	COMPATIBILITÉ	LAIZE (MM)	LAMINATION
100 µ	5 ans	Solvant permanente grise HIGH TACK	ECO-SOLV. UV LATEX	1370 - 1520	ORAGUARD 215 p. 331
Référence				multiples de 5 m	rl de 25 m rl de 50 m
3105HT-010 (blanc brillant)				13.06	12.50 11.64

**FILM POLYMÈRE À COLLE RENFORCÉE - colle solvant structurée**



**SD-70HT AF**



2D

Pose facile

- Film PVC polymère
- Adhésion 28 N/25 mm
- Liner Air Free PE 2 faces
- Recommandé pour surfaces apolaires (ex: PE et PP)

ÉPAISSEUR	DURABILITÉ	COLLE	COMPATIBILITÉ	LAIZE (MM)	LAMINATION
70 µ	5 ans	Solvant structurée permanente transparente HIGH TACK	ECO-SOLV. UV LATEX	1370	SDL-70 ou GF 238 p. 331, 332
Référence				rl de 25 m	rl de 50 m
SD-70HTAF (blanc brillant)				7.67	7.27



FILMS À COLLE RENFORCÉE - utilisation extrême



GF 235



2D

- Film PVC polymère
- Grande conformabilité
- Excellente résistance à l'humidité et aux solvants
- Idéal pour la réalisation de kits de décoration pour motos, quads, Jet-Skis...

ÉPAISSEUR	DURABILITÉ	COLLE	COMPATIBILITÉ	LAIZE (MM)	LAMINATION
100 µ	5 ans	Solvant permanente ULTRA TACK	ECO-SOLV. UV LATEX	1370 - 1520	GF 238 p. 332
Référence			multiples de 5 m	rl de 10 à 20 m	rl de 25 m
GF235 (blanc mat)			14.65	13.77	13.47

GF 238 / GF 237

Films PVC polymère de lamination très épais, **brillant** ou **mat**.  
Grande résistance à l'humidité, aux projections et aux frottements.

À associer avec le film GF 235 pour la création de kits motos afin de protéger les visuels des différents impacts et garantir une meilleure durabilité.

Voir le produit page 332



DFP 05



2D



Pose jusqu'à -10°C

Résistant aux hydrocarbures

- Film PVC polymère très souple
- Excellente résistance à l'humidité et aux solvants
- Adhésion 34 N/25 mm (sur acier)
- Liner PE 2 faces
- Euroclasse B-s1, d0
- Pose à froid dès -10°C
- Adapté aux surfaces lisses, texturées et grainées
- Dépose sans résidus sur surfaces apolaires et acier
- Norme ISO 9227:2017 (résistant en milieu salin)
- Collage puissant et cohésif (peu de rétraction)

ÉPAISSEUR	DURABILITÉ	COLLE	COMPATIBILITÉ	LAIZE (MM)	LAMINATION
70 µ	7 ans	Acrylique transparente ULTRA TACK	ECO-SOLV. UV LATEX	1220	ASLAN SL 05 - SL109 ORAGUARD 215 p. 327, 331, 332
Référence			multiples de 5 m	rl de 25 m	rl de 50 m
DFP05 (blanc brillant)			16.98	16.17	15.41



SL 05

Film PVC polymère de lamination très souple pour la protection des surfaces même dans les conditions les plus difficiles.

Idéal en association avec le DFP 05 pour les motos et les engins de chantier, il est **ultra brillant** et **ultra résistant** et protège contre tous les types d'agressions (frottements et éclats de pierre).

Voir le produit page 332



© Aslan

## FILM COULÉ À COLLE RENFORCÉE - colle solvant



3951 HT

**ORAJET®**



3D

Blanc ou transparent

- Film PVC coulé
- Adhésion 28 N/25 mm
- Liner PE 2 faces
- Recommandé pour surfaces apolaires (ex: PE et PP)

ÉPAISSEUR	DURABILITÉ	COLLE	COMPATIBILITÉ	LAIZE (MM)	LAMINATION
55 µ	7 ans	Solvant permanente grise ou transparente HIGH TACK	ECO-SOLV. UV LATEX	1370	ORAGUARD 290 - 293 p. 334
Référence				multiples de 5 m	rl de 50 m
3951HT-010 (blanc brillant - colle grise)				20.02	19.32
3951HT-000 (transparent brillant - colle transparente)				20.02	19.32

## FILMS COULÉS À COLLE RENFORCÉE - colle solvant structurée



3961 RA

**ORAJET®**



3D

RapidAir®

Pose facile - sur surfaces irrégulières, poreuses ou texturées

- Film PVC coulé
- Adhésion 20 N/25 mm
- Liner RapidAir® PE couché 2 faces
- Recommandé pour surfaces apolaires (ex: PE et PP)



ÉPAISSEUR	DURABILITÉ	COLLE	COMPATIBILITÉ	LAIZE (MM)	LAMINATION
55 µ	10 ans	Solvant structurée permanente grise HIGH TACK	ECO-SOLV. UV LATEX	760 1370 - 1520	ORAGUARD 290 - 293 p. 334
Référence				multiples de 5 m	rl de 25 m rl de 50 m
3961RA-010 (blanc brillant)				21.23	20.24 19.49

IJ180 MC - LSE

**3M**



3D

Certified for HP Latex Inks Profil

Pose facile

- Film PVC coulé
- CONTROLTAC + MICRO-COMPLY
- Colle structurée pour un marouflage facile
- Liner Comply PE 2 faces

ÉPAISSEUR	DURABILITÉ	COLLE	COMPATIBILITÉ	LAIZE (MM)	LAMINATION
50 µ	10 ans	Solvant structurée permanente grise HIGH TACK	ECO-SOLV. UV LATEX	1370	3M 8518 - 8520 8900 p. 335
Référence				rl de 25 m	rl de 50 m
IJ180MC-10LSE (blanc brillant)				29.77	28.36

IJ180 MC - 10 SLS

**3M**



3D

Certified for HP Latex Inks Profil

Pose facile

Spécial Inox

- Film PVC coulé spécial inox
- CONTROLTAC + MICRO-COMPLY
- Colle structurée pour un marouflage facile
- Liner Comply PE 2 faces



ÉPAISSEUR	DURABILITÉ	COLLE	COMPATIBILITÉ	LAIZE (MM)	LAMINATION
50 µ	10 ans	Solvant structurée permanente grise HIGH TACK	ECO-SOLV. UV LATEX	1370	3M 8518 - 8520 8900 p. 335
Référence				rl de 25 m	rl de 50 m
IJ180MC-10SLS (blanc brillant)				29.77	28.36



3961 RA  
Idéal rétros, pare-chocs et caravanes





page

CONSEILS

# Conseils films microperforés

## Les étapes pour réussir sa pose de microperforé

Priorité à la transparence

Rapport film/trous  
50/50Rapport film/trous  
60/40Rapport film/trous  
65/35Rapport film/trous  
70/30

Fort impact visuel

Rapport film/trous  
80/20

Images non contractuelles

### 1 | CHOISIR LE BON PRODUIT

Le rapport film/trous 50/50 est idéal pour la pose sur véhicule.

Le 80/20 est une solution à privilégier dans les galeries commerciales où l'impact visuel prime.

### 2 | BIEN IMPRIMER

Bien choisir son film en fonction de la machine d'impression (éco-solvant, UV ou latex). Ensuite sélectionner un profil microperforé dans votre RIP. Ces profils diminuent le taux d'encre.

Imprimer un film microperforé avec un profil standard fragilise le support et peut entraîner des décollements et du retrait. En outre cette action vous permet de limiter votre consommation d'encres.

Remonter le bloc têtes de l'imprimante est impératif.

La lamination est fortement conseillée.

### 3 | PRÉPARER LA SURFACE

Le nettoyage est primordial pour n'obtenir aucun SAV lors d'une pose de microperforé. Le produit Glass Cleaner (p.115) et la ouate de nettoyage (p.120) sont deux consommables indispensables pour bien réaliser cette opération.



Bien se laver les mains par la suite permet aussi d'éviter de déposer des salissures directement sur la colle du microperforé et donc d'engendrer des décollements.

### 4 | POSER

La pose s'effectue systématiquement à sec. Toute pose humide est à proscrire. Elle ne peut être réalisée par temps froid. En dessous de 8 degrés les colles polymérisent très mal et des décollements risquent d'arriver rapidement.

Toute superposition de lés est vivement déconseillée. Les films microperforés collent très mal les uns sur les autres. Dans le cas d'une impression UV cette opération est tout simplement impossible et le décollement assuré.

Attention à bien poser le film sur la vitre et à ne pas déborder sur les joints. Cette anomalie est une cause fréquente de décollement. Afin d'éviter ce désagrément, nous vous conseillons de poser à 1 mm du bord pour pouvoir poser le vernis de scellement sans toucher les joints.



Pour la coupe de vos microperforés voir FLEXI GUIDE p.110

### 5 | GARANTIR LA LONGÉVITÉ DU FILM

En apposant du vernis de scellement (p.117) sur le contour, vous protégez votre visuel de la pollution et de l'humidité. Sa durabilité n'en sera que rallongée.

### 6 | DÉPOSER

Il est recommandé de réactiver la colle en chauffant au décapeur le film avant de le déposer.

Il est conseillé d'utiliser un racloir triumph (p. 109).



## MICROPERFORÉ SANS PVC - pose extérieure



**!** Collage à sec pour tous les films microperforés. L'utilisation d'un vernis de scellement sur le pourtour du film est recommandée pour garantir la longévité de l'application. Le film ne doit pas être en contact avec les joints caoutchouc du contour de la vitre. Ne pas superposer les lés mais coller obligatoirement bord à bord.

### GREEN VUE

CLEAR FOCUS  
A TRANSCENDIA BRAND

Dépose facile

Perforation Ø 1,5 mm

Rapport film/trous : 65/35

- Film polyester blanc/dos noir - sans PVC
- Utilisation extérieure, pose à plat uniquement
- Double liner pour impression UV
- Grande résistance à la traction

ÉPAISSEUR	DURABILITÉ	COLLE	COMPATIBILITÉ	LAIZE (MM)	LAMINATION
100 µ	Extérieure 5 ans	Solvant transparente enlevable	ECO-SOLV. UV LATEX	1372	LUV 7036 p.343
Référence			multiples de 5 m	rl de 25 m	rl de 50 m
CF-GREENVUE (blanc satiné)			14.29	13.08	11.88

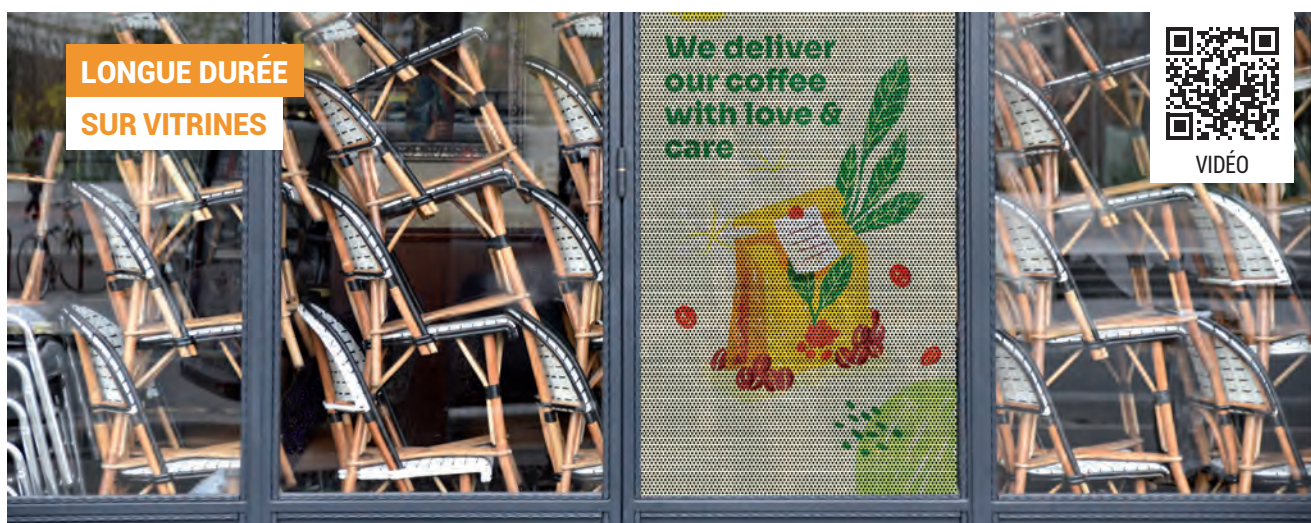

LONGUE DURÉE  
SUR VITRINES

## MICROPERFORÉ SANS PVC - pose intérieure



### POSTER VUE

CLEAR FOCUS  
A TRANSCENDIA BRAND



Non adhésif

Perforation Ø 1,5 mm

Rapport film/trous : 65/35

- Film polyester blanc/dos noir - sans PVC
- Utilisation intérieure collé sur vitre avec une colle en bombe enlevable (réf. 14182-500 p. 162) ou un ruban double-face (réf. 1331TM p. 175)
- Utilisation possible en fond de vitrine avec rail de suspension p. 346
- Liner polyester blanc

ÉPAISSEUR	DURABILITÉ	COLLE	COMPATIBILITÉ	LAIZE (MM)	LAMINATION
200 µ	5 ans	-	ECO-SOLV. UV LATEX	1372	-
Référence			multiples de 5 m	rl de 25 m	rl de 50 m
CF-POSTER (blanc mat)			18.23	17.64	17.02

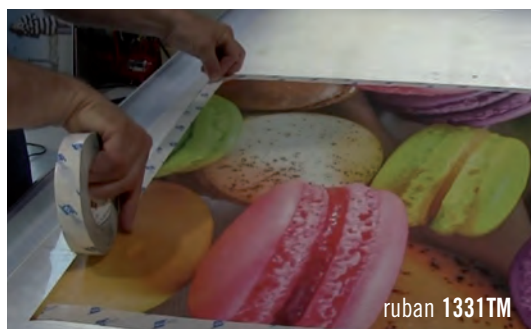

ruban 1331TM

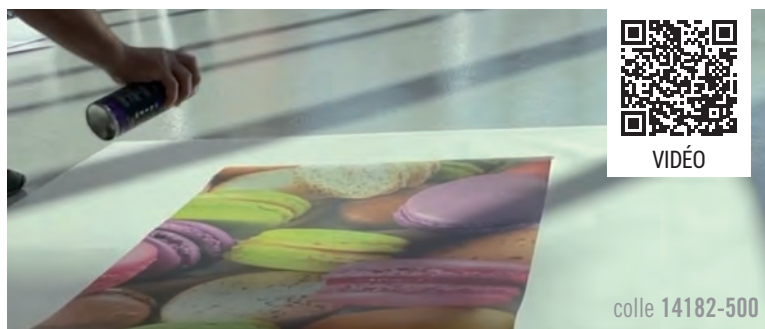

colle 14182-500



VIDÉO

## MICROPERFORÉS MONOMÈRES - pour vitrines



Collage à sec pour tous les films microperforés. L'utilisation d'un vernis de scellement sur le pourtour du film est recommandée pour garantir la longévité de l'application. Le film ne doit pas être en contact avec les joints caoutchouc du contour de la vitre. Ne pas superposer les lés mais coller obligatoirement bord à bord.

SD-7030M					Dépose facile	Pose possible dès 5°C	Perforation Ø 1,6 mm	Rapport film/trous: 70/30
<ul style="list-style-type: none"> <li>Film PVC monomère blanc/dos noir</li> <li>Liner polyester transparent</li> <li>Double liner pour impression UV</li> <li>Excellente résistance mécanique</li> <li>Livraison par messagerie en 48/72h pour la largeur de 1520 mm en rl de 50 m</li> </ul>		ÉPAISSEUR	DURABILITÉ	COLLE	COMPATIBILITÉ	LAIZE (MM)	LAMINATION	
		180 µ	1 an	Solvant transparente enlevable	ECO-SOLV. UV LATEX	1050 1370 - 1520	297GF ou PROTECT-LAM p.337	
Référence							rl de 25 m	rl de 50 m
SD-7030M (blanc brillant)							7.88	7.22

PL TRADE VUE							Perforation Ø 1,5 mm	Rapport film/trous: 65/35
<ul style="list-style-type: none"> <li>Film PVC monomère blanc/dos noir</li> <li>Liner papier</li> </ul>		ÉPAISSEUR	DURABILITÉ	COLLE	COMPATIBILITÉ	LAIZE (MM)	LAMINATION	
		140 µ	1 an	Solvant transparente enlevable 1 mois	ECO-SOLV. LATEX	760 - 1060 1372 - 1524	297GF ou PROTECT-LAM p.337	
Référence						multiples de 5 m	rl de 25 m	rl de 50 m
CF-PLTRADE (blanc brillant)						9.45	8.47	8.01

SD-8020M				Fort impact visuel				Perforation Ø 1,6 mm	Rapport film/trous: 80/20
<ul style="list-style-type: none"> <li>Film PVC monomère blanc/dos noir</li> <li>Double liner pour impression UV</li> <li>Idéal pour les visuels avec de nombreux textes</li> <li>Recommandé en cas de forte intensité lumineuse derrière le visuel</li> </ul>		ÉPAISSEUR	DURABILITÉ	COLLE	COMPATIBILITÉ	LAIZE (MM)	LAMINATION		
		160 µ	2 ans	Solvant transparente enlevable	ECO-SOLV. UV LATEX	1370	297GF ou PROTECT-LAM p.337		
Référence						multiples de 5 m	rl de 15 m	rl de 30 m	
SD-8020M (blanc brillant)						9.43	8.45	8.01	

## MICROPERFORÉS HYBRIDES - pour véhicules ou vitrines

3676								Rapport film/trous: 60/40
<ul style="list-style-type: none"> <li>Film PVC hybride avec plastifiants polymères blanc/dos noir</li> <li>Attention: liner débordant (1 cm)</li> </ul>		ÉPAISSEUR	DURABILITÉ	COLLE	COMPATIBILITÉ	LAIZE (MM)	LAMINATION	
		140 µ	4 ans	Solvant transparente permanente	ECO-SOLV. LATEX	760 1370 - 1520	297GF p.337	
Référence						au ml	rl de 25 m	rl de 50 m
3676-010 (blanc brillant)						16.96	15.86	14.79

3675						Profil				Rapport film/trous: 50/50
<ul style="list-style-type: none"> <li>Film PVC hybride avec plastifiants polymères blanc/dos noir</li> <li>Idéal pour la pose sur vitre arrière grâce à son rapport film/trous</li> <li>Attention: liner débordant (1 cm)</li> </ul>		ÉPAISSEUR	DURABILITÉ	COLLE	COMPATIBILITÉ	LAIZE (MM)	LAMINATION			
		140 µ	4 ans	Solvant transparente permanente	ECO-SOLV. LATEX	760 1370 - 1520	297GF p.337			
Référence						au ml	rl de 25 m	rl de 50 m		
3675-010 (blanc brillant)						17.20	16.06	15.03		

## MICROPERFORÉS POLYMÈRES - pour véhicules ou vitrines



Collage à sec pour tous les films microperforés. L'utilisation d'un vernis de scellement sur le pourtour du film est recommandée pour garantir la longévité de l'application. Le film ne doit pas être en contact avec les joints caoutchouc du contour de la vitre. Ne pas superposer les lés mais coller obligatoirement bord à bord.

SD-6040P	SD MEDIA S	VITRINE	Liner transparent	Perforation Ø 1,6 mm	Rapport film/trous : 60/40	
<ul style="list-style-type: none"> <li>Film PVC polymère blanc / dos noir</li> <li>Double liner pour impression UV</li> <li>Positionnement facile grâce au liner BOPP transparent</li> <li>Livraison par messagerie en 48/72h pour la laize de 1520 mm en rl de 50 m</li> </ul>	ÉPAISSEUR	DURABILITÉ	COLLE	COMPATIBILITÉ	LAIZE (MM)	LAMINATION
	180 µ	3 ans	Solvant transparente enlevable	ECO-SOLV. UV LATEX	1070 1370 - 1520	297GF p. 337
Référence				multiples de 5 m	rl de 25 m	rl de 50 m
SD-6040P (blanc brillant)				14.39	13.19	12.58



ULTRA VUE	CLEAR FOCUS	VITRINE	Fort impact visuel	Perforation Ø 1 mm	Rapport film/trous : 60/40	
<ul style="list-style-type: none"> <li>Film PVC polymère blanc / dos noir</li> <li>Double liner pour impression UV</li> <li>Bonne conformabilité</li> </ul>	ÉPAISSEUR	DURABILITÉ	COLLE	COMPATIBILITÉ	LAIZE (MM)	LAMINATION
	180 µ	3 ans	Solvant transparente enlevable 1 an	ECO-SOLV. UV LATEX	1370	297GF p. 337
Référence				multiples de 5 m	rl de 25 m	rl de 50 m
CF-ULTRA (blanc brillant)				15.74	15.01	14.28



CLASSIC VUE	CLEAR FOCUS	VITRINE	Le plus souple	Perforation Ø 1,5 mm	Rapport film/trous : 50/50	
<ul style="list-style-type: none"> <li>Film PVC polymère blanc / dos noir</li> <li>Double liner pour impression UV</li> <li>Bonne conformabilité</li> <li>Idéal pour la pose sur vitre arrière grâce à son rapport film/trous</li> </ul>	ÉPAISSEUR	DURABILITÉ	COLLE	COMPATIBILITÉ	LAIZE (MM)	LAMINATION
	180 µ	3 ans	Solvant transparente repositionnable	ECO-SOLV. UV LATEX	1370	297GF p. 337
Référence				au ml	rl de 25 m	rl de 50 m
CF-CLASSIC (blanc brillant)				24.95	21.54	20.70



Ultra Vue - 60/40, perforation 1 mm

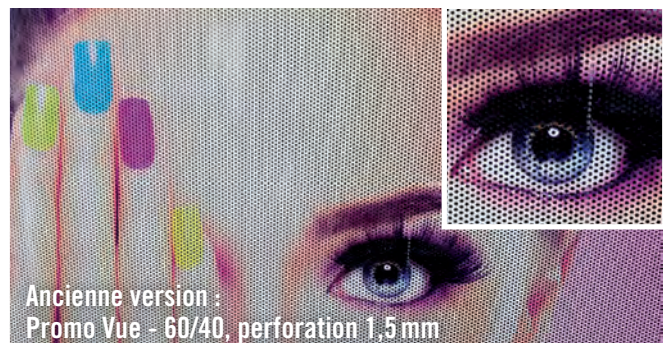

Ancienne version : Promo Vue - 60/40, perforation 1.5 mm

## MICROPERFORÉ DOS BLANC DIFFUSANT - visible de jour comme de nuit

**SD-7030 PB**



Diffusant

Visible des 2 côtés

Polymère

Perforation Ø 1,6 mm

Rapport film/trous : 70/30

- Film PVC polymère blanc diffusant
- Double liner pour impression UV
- Visuel visible des 2 côtés
- Visibilité prolongée en hiver (nuit plus longue)

ÉPAISSEUR	DURABILITÉ	COLLE	COMPATIBILITÉ	LAIZE (MM)	LAMINATION
180 µ	2 ans	Solvant transparent enlevable	ECO-SOLV. UV LATEX	1370	297GF p.337
Référence			multiples de 5 m	rl de 15 m	rl de 30 m
SD-7030PB (blanc diffusant)			18.28	16.98	15.66

**BONNE VISIBILITÉ DU VISUEL**

**LORSQUE LA LUMIÈRE DE L'INTÉRIEUR EST ALLUMÉE ET LA NUIT DÉJÀ TOMBÉE**

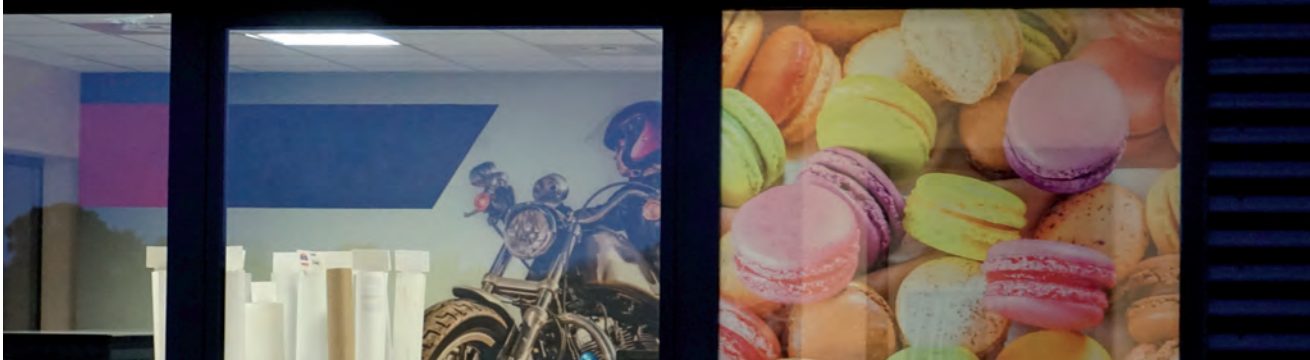

## MICROPERFORÉ - pose intérieure



Ce film s'imprime en miroir avec une couche quadri, un blanc de soutien et enfin une couche de noir.

**IMAGE VUE INTERIOR 1535**

**CLEAR FOCUS**  
A TRANSCENDIA BRAND

Transparent

Perforation Ø 1,5 mm

Rapport film/trous : 65/35

- Film PVC polymère transparent
- Utilisation intérieure
- Double liner pour impression UV
- Positionnement facile grâce au liner transparent

ÉPAISSEUR	DURABILITÉ	COLLE	COMPATIBILITÉ	LAIZE (MM)	LAMINATION
180 µ	5 ans	Solvant transparent enlevable	ECO-SOLV. UV LATEX	1372	-
Référence			multiples de 5 m	rl de 25 m	rl de 50 m
CF-IMAGEVUE (transparent brillant)			15.56	14.91	14.29

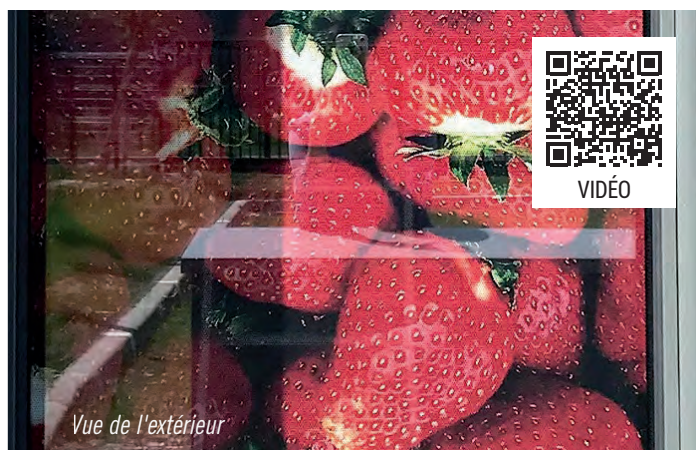





## FILMS PVC COULÉS ULTRA TRANSPARENTS - pour la vitrophanie



Pour une pose optimale, il convient d'appliquer ces produits avec du DIAPOSE, réf. FFP page 116, et à l'aide de maroufflos rigides, page 104. Reportez-vous aux conseils de pose pour films solaires pages 200-201.

**3952 F**

**ORAJET®**

**Permanent**

- Film PVC coulé ultra transparent
- Utilisation en positif ou en miroir pour la vitrophanie
- Pour un meilleur rendu des couleurs, un blanc de soutien est recommandé



Référence

3952F (ultra transparent brillant)

ÉPAISSEUR	DURABILITÉ	COLLE	COMPATIBILITÉ	LAIZE (MM)	LAMINATION
50 µ	Extérieure 7 ans	Solvant permanente transparente	ECO-SOLV. UV LATEX	1370 - 1520	<b>ORAGUARD 252F</b> p. 337
			multiples de 5 m	rl de 25 m	rl de 50 m
			<b>20.72</b>	<b>19.25</b>	<b>18.50</b>



**8150**

**3M**



Profil

**Enlevable**

- Film coulé ultra transparent
- Dépose sans résidus de colle
- Utilisation en positif ou miroir pour la vitrophanie
- Pour un meilleur rendu des couleurs, un blanc de soutien est recommandé
- Euroclasse B-s1, d0

Référence

8150 (ultra transparent brillant) - laizes de 1220 et 1520 mm

8150 (ultra transparent brillant) - laize de 1370 mm

ÉPAISSEUR	DURABILITÉ	COLLE	COMPATIBILITÉ	LAIZE (MM)	LAMINATION
50 µ	Extérieure 7 ans	Solvant enlevable transparente	ECO-SOLV. UV LATEX	1220 1370 - 1520 <small>NOUVEAU!</small>	<b>Laminable sur lui-même</b>
			multiples de 5 m	rl de 25 m	rl de 45,7 m
			<b>25.85</b>	<b>24.62</b>	<b>23.45</b>
			<b>25.85</b>	<b>24.62</b>	<b>23.45</b>



## FILMS PVC MONOMÈRES ULTRA TRANSPARENTS - pour la vitrophanie

 Pour une pose optimale, il convient d'appliquer ces produits avec du DIAPOSE, réf. FFP page 116, et à l'aide de maroufflos rigides, page 104. Reportez-vous aux conseils de pose pour films solaires pages 200-201.

### SD-100C



Enlevable

- Film PVC ultra transparent
- Utilisation en positif ou en miroir pour la vitrophanie
- Pour un meilleur rendu des couleurs, un blanc de soutien est recommandé

ÉPAISSEUR	DURABILITÉ	COLLE	COMPATIBILITÉ	LAIZE (MM)	LAMINATION
100 µ	Extérieure courte durée Intérieure 5 ans	Solvant enlevable transparente	ECO-SOLV. UV LATEX	1270 - 1520	DRAGUARD 252F p.337
Référence			multiples de 5 m	rl de 25 m	rl de 50 m
SD-100C (ultra transparent brillant)			8.92	8.67	8.35



### GF 255



Enlevable

- Film PVC monomère ultra transparent
- Renforcé en inhibiteurs anti-UV
- Utilisation en positif ou en miroir pour la vitrophanie
- Pour un meilleur rendu des couleurs, un blanc de soutien est recommandé

ÉPAISSEUR	DURABILITÉ	COLLE	COMPATIBILITÉ	LAIZE (MM)	LAMINATION
75 µ	Extérieure 3 ans Intérieure 5 ans	Solvant enlevable transparente	ECO-SOLV. UV LATEX	1370 - 1520	Laminable sur lui-même
Référence			multiples de 5 m	rl de 25 m	rl de 50 m
GF255 (ultra transparent brillant)			14.27	13.83	13.19

## FILM SANS PVC ULTRA TRANSPARENT - pour la vitrophanie



### GREEN CLEAR UV



Anti-rayures

- Film polyester ultra transparent - sans PVC
- Coating anti-rayures, résistance accrue à l'abrasion
- Liner polyester ultra transparent
- Utilisation en positif ou en miroir pour la vitrophanie
- Pour un meilleur rendu des couleurs, un blanc de soutien est recommandé

ÉPAISSEUR	DURABILITÉ	COLLE	COMPATIBILITÉ	LAIZE (MM)	LAMINATION
50 µ	Extérieure 1 an Illimitée en intérieur	Acrylique permanente transparente	UV	1370 - 1520	-
Référence			multiples de 5 m	rl de 25 m	rl de 50 m
SD-50UVC (ultra transparent brillant)			7.46	6.89	6.31

## FILM SANS PVC TRANSPARENT MAT - pour la vitrophanie



### GREEN CLEAR UVCM



Anti-rayures

Semi-occultant

- Film polyester transparent mat - sans PVC
- Film de discrétion semi-occultant
- Coating anti-rayures, résistance accrue à l'abrasion
- Liner polyester ultra transparent
- Utilisation en positif ou en miroir pour la vitrophanie
- Pour un meilleur rendu des couleurs, un blanc de soutien est recommandé

ÉPAISSEUR	DURABILITÉ	COLLE	COMPATIBILITÉ	LAIZE (MM)	LAMINATION
50 µ	Extérieure 1 an Illimitée en intérieur	Acrylique permanente transparente	UV	1370 - 1520	-
Référence			multiples de 5 m	rl de 25 m	rl de 50 m
SD-50UVCM (transparent mat)			7.46	6.89	6.31

**nouveau!**

## FILMS RÉTRORÉFLÉCHISSANTS

### 5400 **ORALITE**® Idéal signalisations **Coulé**

- Film PVC coulé rétroréfléchissant
- Technologie microbilles
- Adhésion 15 N / 25 mm
- Application sur panneaux routiers et signalisations
- Norme **EN 12899-1** (classe RA1; type A)

Référence

5400-010 (blanc brillant)

ÉPAISSEUR	DURABILITÉ	COLLE	COMPATIBILITÉ	LAIZE (MM)	LAMINATION
135 µ	4 ans	Solvant de polyacrylate permanente	ECO-SOLV. UV LATEX	615 - 1235	<b>ORAGUARD 290 - 293</b> p. 334
			ri de 5 à 20 m	ri de 25 à 45 m	ri de 50 m

Retrouvez le tarif de ce produit p. 76

### MACLITE 4729 **mactac**

- Film colaminé PET/PVC calandré rétroréfléchissant
- Technologie microbilles
- Utilisation sur surfaces planes
- Adhésion 24,5 N / 25 mm
- Liner PE 1 face

Référence

4729-122 (blanc brillant)

ÉPAISSEUR	DURABILITÉ	COLLE	COMPATIBILITÉ	LAIZE (MM)	LAMINATION
140 µ	3 ans	Solvant permanente	ECO-SOLV. UV LATEX	1220	<b>ORAGUARD 215</b> p. 331
			ri de 5 à 20 m	ri de 20 à 40 m	ri de 45,7 m
			16.53	15.90	15.26



### 5600 RA **ORALITE**® 2D **RapidAir**® Pose facile Spécial véhicules

- Film PVC coulé très souple
- Rétroréfléchissant
- Technologie microbilles, type classe 1
- Application sur surfaces peu courbées et rivetées
- Liner **RapidAir**® PE couché 2 faces

Référence

5600RA-010 (blanc brillant)

ÉPAISSEUR	DURABILITÉ	COLLE	COMPATIBILITÉ	LAIZE (MM)	LAMINATION
150 µ	7 ans	Solvant structurée permanente	ECO-SOLV. UV LATEX	1370	<b>ORAGUARD 290 - 293</b> p. 334
			multiples de 5 m	ri de 10 à 20 m	ri de 25 m

Voir ce produit page 245



© Navikart



© Navikart

## FILMS PHOTOLUMINESCENTS



Recommandé pour la **signalétique intérieure** de sécurité (sorties de secours, extincteurs, plans d'évacuation, consignes de sécurité...).  
Convient également à des applications ludiques et graphiques (tableaux à effets spéciaux...).

**3930**

**ORAJET®**



- Film PVC coulé 3 couches sans cadmium
- Effet phosphorescent dès extinction de la source lumineuse : 35 mcd/m<sup>2</sup> après 10 min - 5 mcd/m<sup>2</sup> après 60 min (faiblement lumineux)
- Le film s'éteint totalement au bout de 12h
- Conforme norme **DIN 67510-1**



Référence

**3930-00** (jaune clair)

ÉPAISSEUR	DURABILITÉ	COLLE	COMPATIBILITÉ	LAIZE (MM)	LAMINATION
150 µ	Intérieure 5 ans	Solvant permanente	ECO-SOLV. UV LATEX	1370	<b>DRAGUARD 293</b> p. 334
			au ml	multiples de 5 m	rl de 25 m
			<b>66.39</b>	<b>63.29</b>	<b>61.74</b>

**7630 / 7650**

**JESSUP**  
Adhesive Coated Films



**Le + efficace**

- Film PVC coulé
- Effet phosphorescent dès extinction de la source lumineuse (**7630** :110 mcd/m<sup>2</sup> après 10 min - 10 mcd/m<sup>2</sup> après 60 min / **7650** :150 mcd/m<sup>2</sup> après 10 min - 23 mcd/m<sup>2</sup> après 60 min)
- Adhésion 30 N / 25 mm

Référence

**7630** (jaune clair)

**7650** (jaune clair)

ÉPAISSEUR	DURABILITÉ	COLLE	COMPATIBILITÉ	LAIZE (MM)	LAMINATION
180 µ (7630) 230 µ (7650)	Intérieure 5 ans	Acrylique permanente HIGH TACK	ECO-SOLV. UV LATEX SÉRI	1372	<b>DRAGUARD 293</b> p. 334
			au ml	multiples de 5 m	rl de 45,7 m
			<b>61.46</b>	<b>59.07</b>	<b>57.86</b>
			<b>90.23</b>	<b>87.84</b>	<b>86.64</b>



## FILM ULTRA DESTRUCTIBLE

**820**

**ORACAL®**

- Film PVC coulé ultra destructible
- La capacité adhésive est supérieure à la résistance à la traction
- Enlevable par petits segments



Référence

**820G-010** (blanc brillant)

ÉPAISSEUR	DURABILITÉ	COLLE	COMPATIBILITÉ	LAIZE (MM)
55 µ	5 ans	Polyacrylate permanente	ECO-SOLV. UV LATEX SÉRI	1000
			multiples de 5 m	rl de 25 m
				rl de 50 m

Retrouvez le tarif de ce produit p. 219

## FILMS HOLOGRAPHIQUES

### SD-HOLO



Holographique

- Film PVC holographique
- Aspect "arc-en-ciel" identique sur les deux faces
- Fabrication d'étiquettes adhésives originales
- Se découpe au plotter
- Présence de lignes fantômes de 1 mm de large tous les 50 cm dues à la fabrication



ÉPAISSEUR	DURABILITÉ	COLLE	COMPATIBILITÉ	LAIZE (MM)	LAMINATION
125 µ	Extérieure 6 mois Illimitée en intérieur	Acrylique permanente	ECO-SOLV. UV LATEX	1050	<b>ORAGUARD 210 - 215</b> p. 330, 331
Référence				multiples de 5 m	rl de 50 m
<b>SD-HOLO</b> (arc-en-ciel brillant)				<b>17.57</b>	<b>15.90</b>

### SE 72



Holographique

- Film polyester holographique - sans PVC
- Aspect "arc-en-ciel" identique sur les deux faces
- Application sur surfaces planes
- Se découpe au plotter
- Absence de lignes fantômes sur le film

ÉPAISSEUR	DURABILITÉ	COLLE	COMPATIBILITÉ	LAIZE (MM)	LAMINATION
50 µ	Extérieure 3 ans	Acrylique enlevable	UV LATEX	1010	<b>SOL-AGF PG-7075 LUV 7036</b> p. 342, 343
Référence				multiples de 5 m	rl de 25 m
<b>SE72</b> (arc-en-ciel brillant)				<b>23.50</b>	<b>22.15</b>

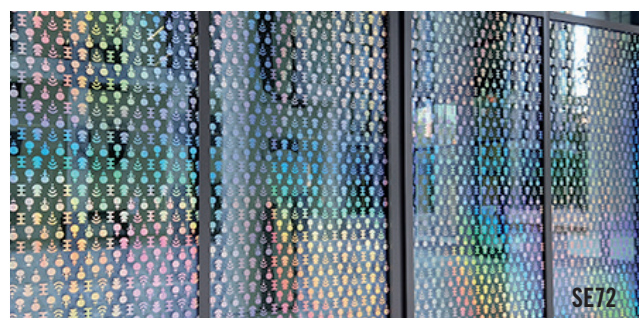

## BÂCHE ADHÉSIVE

### SD-SAB



- Bâche adhésive en PVC
- Pour la réalisation de stands
- Liner Air Free avec couchage PE et silicone une face
- Adhésion 4 N/25 mm - adhésif surgrammé
- Utilisation intérieure recommandée

**nouveau!**

ÉPAISSEUR	GRAMMAGE	DURABILITÉ	COLLE	COMPATIBILITÉ	LAIZE (MM)
320 µ	440 g/m <sup>2</sup>	1 an	Acrylique structurée transparente enlevable	ECO-SOLV. UV LATEX	1520
Référence					rl de 30 m
<b>SD-SAB-152</b> (blanc mat)					<b>11.88</b>



## FILMS REPOSITIONNABLES

**3268M**

**ORAJET®**



- Film PVC souple monomère
- Ce film facilement enlevable permet de changer le visuel à votre guise
- Euroclasse C-s2, d0
- Décoration intérieure, festive ou saisonnière



ÉPAISSEUR	DURABILITÉ	COLLE	COMPATIBILITÉ	LAIZE (MM)	LAMINATION
150 µ	Intérieure 2 ans	Acrylique reposition- nable	ECO-SOLV. UV LATEX	1370 - 1520	<b>ORAGUARD 200-210</b> p. 328, 330
Référence				rl de 25 m	rl de 50 m
<b>3268M-010</b> (blanc mat)				<b>5.72</b>	<b>5.33</b>

**GF 223**

**GENERAL  
FORMULATIONS**

- Film PVC polymère
- Pour déco, stickers, stands...
- Pose et dépose faciles
- Liner PE couché 2 faces
- Utilisation possible en extérieur de courte durée

ÉPAISSEUR	DURABILITÉ	COLLE	COMPATIBILITÉ	LAIZE (MM)	LAMINATION
150 µ	Intérieure 1 an	Acrylique reposition- nable	ECO-SOLV. UV LATEX	1370	<b>SDL-70</b> p. 331 ou <b>TB2</b> p. 183
Référence				multiples de 5 m	de 5 à 25 m
<b>GF223</b> (blanc mat)				<b>9.85</b>	<b>8.80</b>

**3529**

**SIHL**



**Forte épaisseur**

- Film polypropylène adhésif Easy Tack - sans PVC
- Pour déco, stickers, stands...
- Pose et dépose faciles
- Utilisation possible en extérieur de courte durée

ÉPAISSEUR	DURABILITÉ	COLLE	COMPATIBILITÉ	LAIZE (MM)	LAMINATION
170 µ	-	Easy Tack reposition- nable	ECO-SOLV. UV	1070	-
Référence					rl de 30 m
<b>3529</b> (blanc mat)					<b>11.89</b>



Ces films repositionnables s'appliquent très facilement, même sans expérience !

**50%**

**30%**

**20%**

FILMS SANS COLLE - blancs



**Pose facile et sans bulles !**

L'absence de colle rend le film simple à installer, à déposer et à repositionner. Par ailleurs, il n'y a aucune trace de colle lors de la dépose.



INFOS



**LIZARD**



Pose sans bulles

- Film polyester avec enduction de points de silicone - sans PVC
- Enlevable et repositionnable
- Se découpe au plotter



Référence

LIZARD (blanc mat)

ÉPAISSEUR	DURABILITÉ	COLLE	COMPATIBILITÉ	LAIZE (MM)	LAMINATION
115 µ	Intérieure 2 ans	-	ECO-SOLV. UV LATEX	1370	-
			rl de 15 m	rl de 30 m	rl de 30 m
				<b>7.48</b>	<b>6.80</b>

**SD-MV250**



Pose sans bulles

- Film pieuvre micro-ventosé en polypropylène - sans PVC
- Enlevable et repositionnable
- Pour toutes les surfaces planes
- Se découpe au plotter

Référence

SD-MV250 (blanc mat)

SD-MV250/50 (blanc mat)

ÉPAISSEUR	DURABILITÉ	COLLE	COMPATIBILITÉ	LAIZE (MM)	LAMINATION
250 µ	Intérieure 2 ans	-	ECO-SOLV. UV LATEX	1370	-
			rl de 10 m	rl de 30 m	rl de 50 m
			<b>8.93</b>	<b>8.51</b>	-
			-	-	<b>8.51</b>

**SD-MVHT**



Pose sans bulles

Applicable sur véhicules allant jusqu'à 120 km/h

- Film pieuvre micro-ventosé en polyester - sans PVC
- Forte adhésion
- Enlevable et repositionnable
- Se découpe au plotter
- Application sur surfaces lisses, propres et brillantes
- Idéal pour la pose sur vitres, écrans et carrosseries
- Applicable sur véhicules allant jusqu'à 120 km/h
- **Pose humide recommandée**

Référence

SD-MVHT (blanc mat)

ÉPAISSEUR	DURABILITÉ	COLLE	COMPATIBILITÉ	LAIZE (MM)	LAMINATION
150 µ	Intérieure 2 ans Extérieure 1 an	-	ECO-SOLV. UV LATEX	1370	-
			multiples de 5 m	rl de 25 m	rl de 50 m
			<b>16.04</b>	<b>14.80</b>	<b>13.57</b>





FILM SANS COLLE - transparent



SD-MVCLEAR



Pose facile

Transparent

- Film pieuvre micro-ventosé en polyester - sans PVC
- Enlevable et repositionnable
- Utilisation en positif ou en miroir pour la vitrophanie
- **Ne se découpe pas au plotter**

Référence

SD-MVCLEAR (transparent brillant)

SD-MVCLEAR/50 (transparent brillant)

ÉPAISSEUR	DURABILITÉ	COLLE	COMPATIBILITÉ	LAIZE (MM)	LAMINATION
140 µ	Intérieure 1 an	-	ECO-SOLV. UV LATEX	1372	-
			rl de 10 m	rl de 30 m	rl de 50 m
			11.01	10.60	-
			-	-	10.60

FILMS ÉLECTROSTATIQUES

GF 208



Imprimable latex

- Film électrostatique
- Pour la décoration temporaire en vitrophanie
- Application possible sur surfaces lisses et propres telles que le métal ou le plastique
- Impression en positif
- **Ne se découpe pas au plotter**

Référence

GF208 (blanc brillant)

ÉPAISSEUR	DURABILITÉ	COLLE	COMPATIBILITÉ	LAIZE (MM)	LAMINATION
175 µ	Intérieure 3 ans Extérieure 1 an	-	ECO-SOLV. UV LATEX	1370	-
			multiples de 5 m	rl de 25 m	rl de 50 m
			7.14	6.39	6.00

7360 / 7361



- Film électrostatique
- Pour la décoration temporaire en vitrophanie
- Norme jouet NF EN 71-3
- **Ne se découpe pas au plotter**

Référence

7360 (transparent brillant) - impression en miroir ou en positif

7361 (blanc brillant) - impression en positif

ÉPAISSEUR	DURABILITÉ	COLLE	COMPATIBILITÉ	LAIZE (MM)	LAMINATION
150 µ	Intérieure 3 ans Extérieure 1 an	-	ECO-SOLV. UV	1400	-
			multiples de 5 m	rl de 25 m	
				5.78	5.34
				5.92	5.50



## APPLICATIONS POUR SOL EXTÉRIEUR - sans lamination



La norme **DIN 51130** évalue la glissance d'un support grâce à la méthode du plan incliné (détails page 16). Elle donne lieu à un classement allant de **R9** (adhérence normale) à **R13** (très forte adhérence).

### SIDE WALK

CONTINENTAL  
GRAFIX



Pose facile

- Film polyuréthane - finition grainée - sans PVC
- Pour le marquage au sol événementiel extérieur (événements sportifs, manifestations culturelles)
- Utilisation extérieure (surfaces planes et non structurées : béton lisse)
- Classement antidérapant **R11**
- Classement feu M1/B1
- Se découpe au plotter

**nouveau!**

Référence

SIDEWALK (blanc brillant grainé)

ÉPAISSEUR	DURABILITÉ	COLLE	COMPATIBILITÉ	LAIZE (MM)	LAMINATION
350 µ	Extérieure 6 mois	Acrylique permanente transparente	UV LATEX SÉRI	1370	AUCUNE
Référence				multiples de 5 m	multiples de 15 m
SIDWALK (blanc brillant grainé)				49.88	47.51
				rl de 30 m	45.24

### DFP 36

ASLAN

- Film PVC monomère - finition structurée
- Classement antidérapant **R9**
- Utilisation extérieure (asphalte, béton lisse)
- Se découpe au plotter

Référence

DFP36 (blanc mat structuré)

ÉPAISSEUR	DURABILITÉ	COLLE	COMPATIBILITÉ	LAIZE (MM)	LAMINATION
125 µ	Extérieure 6 mois	Acrylique enlevable	ECO-SOLV. UV LATEX	1370	AUCUNE
Référence				multiples de 5 m	rl de 25 m
DFP36 (blanc mat structuré)				36.35	33.26

### SD-A300

SD  
MEDIAS



Aluminium

Résistant à l'eau

Nouvelle laize

- Film aluminium avec couchage PVC - finition grainée
- Classement antidérapant **R12**
- Utilisation extérieure (béton, pavés, asphalte...)
- **Ne se découpe pas au plotter**

Référence

SD-A300 (blanc grainé)

ÉPAISSEUR	DURABILITÉ	COLLE	COMPATIBILITÉ	LAIZE (MM)	LAMINATION
300 µ	Extérieure 1 an	Solvant permanente HIGH TACK	ECO-SOLV. UV LATEX	1270	AUCUNE
Référence				au ml	rl de 50 m
SD-A300 (blanc grainé)				31.19	28.79

### SD FLOOR & WALL

SD  
MEDIAS



Application au sol et sur murs

- Toile adhésive enduite de PVC - finition texturée
- Classement antidérapant **R11**
- Multi-supports : carrelage, moquette rase, parquet, pierre naturelle, brique, pavés, goudron...
- Se découpe au plotter



Référence

SD-FW (blanc mat texturé)

ÉPAISSEUR	DURABILITÉ	COLLE	COMPATIBILITÉ	LAIZE (MM)	LAMINATION
330 µ	Extérieure sols 3 mois murs 3 ans	Solvant permanente	ECO-SOLV. UV LATEX	1370	AUCUNE
Référence				multiples de 5 m	rl de 30 m
SD-FW (blanc mat texturé)				21.94	20.90



## APPLICATIONS POUR SOL INTÉRIEUR - sans lamination



La norme **DIN 51130** évalue la glissance d'un support grâce à la méthode du plan incliné (détails page 16). Elle donne lieu à un classement allant de **R9** (adhérence normale) à **R13** (très forte adhérence).

### NATURE WALK

CONTINENTAL  
GRAFIX



Pose et dépose facile

Application au sol et sur murs

- Toile polyester - finition structurée - sans PVC
- Repositionnable, adhésif enlevable jusqu'à 6 mois
- Pour la publicité et la décoration
- Application sur sols lisses et secs
- Classement antidérapant **R 10**
- Classement feu M1/B1
- Se découpe au plotter

**nouveau!**

ÉPAISSEUR	DURABILITÉ	COLLE	COMPATIBILITÉ	LAIZE (MM)	LAMINATION
180 µ	Intérieure 6 mois (sol) 2 ans (mur)	Solvant enlevable grise	ECO-SOLV. UV LATEX	1370	AUCUNE
Référence			multiples de 5 m	multiples de 15 m	rl de 30 m
NATUREWALK (blanc mat structuré)			16.15	15.37	14.64

### JT 8300 DOT FLOOR

mactac



Technologie points de colle

Pose et dépose facile

- Film PVC monomère
- Enduction de points de colle enlevable
- Application sur sols lisses - courte durée
- Classement antidérapant **R 10**
- Euroclasse Bfl-s1
- **Ne s'imprime pas en Colorado 1640**
- Se découpe au plotter

**nouveau!**

ÉPAISSEUR	DURABILITÉ	COLLE	COMPATIBILITÉ	LAIZE (MM)	LAMINATION
200 µ	Intérieure 3 mois	Acrylique enlevable transparente	ECO-SOLV. UV LATEX	1370	AUCUNE
Référence			multiples de 5 m	rl de 25 m	rl de 50 m
JT-8300-WM-FLOOR (blanc mat)			10.53	10.03	

### SD-185

SD  
MEDIAS



- Film PVC monomère - finition embossée
- Classement antidérapant **R10**
- Liner PE 2 faces
- Se découpe au plotter

VENTE  
MEILLEURE  
VENTE

ÉPAISSEUR	DURABILITÉ	COLLE	COMPATIBILITÉ	LAIZE (MM)	LAMINATION
185 µ	Intérieure 6 mois	Acrylique permanente	ECO-SOLV. UV LATEX	1370	AUCUNE
Référence			multiples de 5 m	rl de 25 m	rl de 50 m
SD-185 (blanc mat embossé)			5.09	4.86	4.67



© Mactac



**APPLICATIONS POUR SOL EXTÉRIEUR - avec lamination**

**STREETRAP**



3D

Certified for  
HP Latex Inks

Spécial bitume

- Film PVC polymère
- Liner kraft couché 150 g/m<sup>2</sup>
- Idéal pour sols lisses ou rugueux (trottoirs, bitume, béton)
- **Lamination indispensable**

ÉPAISSEUR	DURABILITÉ	COLLE	COMPATIBILITÉ	LAIZE (MM)	LAMINATION
85 µ	Extérieure 6 mois	Solvant permanente HIGH TACK	ECO-SOLV. LATEX	1370	<b>MACTAC STREETLAM</b> p. 341
Référence				multiples de 5 m	rl de 25 m
STREETRAP (blanc mat)				<b>33.54</b>	<b>31.94</b>

**DFP46**



Certified for  
HP Latex Inks

- Film PVC
- Résistant à l'eau et dépose facile
- Idéal pour la communication extérieure (trottoirs, bitume, béton)
- **Inadapté à la pose sur surfaces lisses**
- **Lamination indispensable**



ÉPAISSEUR	DURABILITÉ	COLLE	COMPATIBILITÉ	LAIZE (MM)	LAMINATION
80 µ	Extérieure 6 mois	Acrylique enlevable	ECO-SOLV. UV LATEX	1370	<b>ASLAN MP326</b> p. 341
Référence				multiples de 5 m	rl de 25 m
DFP46 (blanc brillant)				<b>26.73</b>	<b>24.88</b>



**RI-JET DÉCOWALL 100 HOP**



Haute opacité

- Film PVC monomère haute opacité
- Euroclasse B-s1, d0
- Adhésion 24 N/25 mm
- Utilisation sur surfaces planes et lisses (mur, sols, béton) et supports apolaires
- Blancheur optimale garantissant un excellent rendu colorimétrique



ÉPAISSEUR	DURABILITÉ	COLLE	COMPATIBILITÉ	LAIZE (MM)	LAMINATION
100 µ	Extérieure 3 ans Intérieure 4 ans	Solvant permanente transparente HIGH TACK	ECO-SOLV. UV LATEX	1370 - 1600	<b>ARMOR LAM 23</b> p. 341
Référence				rl de 25 m	rl de 50 m

RJD-HOP (blanc mat)

Retrouvez le tarif de ce produit p. 275

## APPLICATIONS POUR SOL INTÉRIEUR - avec lamination

**GF 212**

**GENERAL FORMULATIONS**



**2D**

**Ultra souple**

- Film PVC polymère
- Liner PE couché 2 faces
- Résistant à l'eau
- Idéal pour les salles de sport ou sur moquettes rases
- **Lamination indispensable**



ÉPAISSEUR	DURABILITÉ	COLLE	COMPATIBILITÉ	LAIZE (MM)	LAMINATION
85 µ	Intérieure 6 mois	Solvant enlevable HIGH TACK	ECO-SOLV. UV LATEX	1370	250 AS 255 AS SDL-120 p. 340
Référence			multiples de 5 m	rl de 25 m	rl de 50 m
<b>GF212 (blanc mat)</b>			<b>9.24</b>	<b>8.61</b>	<b>7.90</b>

**1663**

**ORAJET®**



**Spécial sol lisse**

- Film PVC à très bonne opacité
- Dépose facile
- Euroclasse Bfl-s1
- **Lamination indispensable**

ÉPAISSEUR	DURABILITÉ	COLLE	COMPATIBILITÉ	LAIZE (MM)	LAMINATION
110 µ	Intérieure 3 ans	Solvant d'acrylique enlevable	ECO-SOLV. UV LATEX	1370	250 AS 255 AS SDL-120 p. 340
Référence			multiples de 5 m	rl de 25 m	rl de 50 m
<b>1663-010 (blanc brillant)</b>			<b>7.59</b>	<b>6.58</b>	<b>6.09</b>

**DFP49**

**ASLAN®**



**Spécial moquette rase**

- Film composite PVC/ polyester
- Liner PE
- Dépose facile sans résidus de colle
- Euroclasse B-s1, d0
- **Lamination indispensable**

ÉPAISSEUR	DURABILITÉ	COLLE	COMPATIBILITÉ	LAIZE (MM)	LAMINATION
150 µ	Intérieure 3 mois	Acrylique enlevable	ECO-SOLV. UV LATEX	1370	ASLAN MP326 p. 341
Référence			multiples de 5 m	rl de 25 m	rl de 50 m
<b>DFP49 (blanc brillant)</b>			<b>33.80</b>	<b>32.25</b>	



**3554 M**

**ORAJET®**

**2D**



**Colle grise**

**Nouvelles laizes de 1050 et 1600 mm**

- Film PVC polymère
- Adhésion 24 N/25 mm
- Liner PE couché 2 faces
- Applications murales (murs lisses ou légèrement structurés), sols et surfaces apolaires



ÉPAISSEUR	DURABILITÉ	COLLE	COMPATIBILITÉ	LAIZE (MM)	LAMINATION
70 µ	Extérieure 7 ans Illimitée en intérieur	Solvant permanente grise HIGH TACK	ECO-SOLV. UV LATEX	<b>nouveau!</b> 1050 1370 - 1600 <b>nouveau!</b>	250 AS 255 AS p. 340
Référence				rl de 25 m	rl de 50 m
<b>3554M-102 (blanc mat)</b>			<b>Retrouvez le tarif de ce produit p. 274</b>		



# NUMÉRIQUE DÉCORATION

Films adhésifs .....	273 - 275
Toiles et papiers adhésifs .....	276
Toiles et papiers peints pré-encollés .....	277
Toiles à encoller .....	279
Papiers peints à encoller .....	280 - 284
Revêtement de sol .....	284



**ORAJET®**

**3554 M**

- Film PVC polymère blanc mat - high tack
- Multi-supports : mur, béton lisse, bois, carton...
- Disponible en laizes de 1050, 1370 et 1600 mm

*Retrouvez ce produit p. 274*

# GF ROUGHMARK™

Surface difficile ? La solution avec nos adhésifs High Tack !

- Disponible en blanc (GF 285) et transparent (GF 287)
- Multi-suppôts : mur, bois, placoplâtre peint, coton gratté, ciment...
- Dépose sans résidus de colle jusqu'à 6 mois

*free people*





## FILMS ADHÉSIFS - conformables

**3954**

**ORAJET®**



**3D**



- Film PVC coulé ultra conformable
- Adhésion 30 N / 25 mm
- Liner PE couché 2 faces
- Euroclasse B-s1, d0
- Utilisation sur supports structurés type brique, parpaing, béton, bitume...
- Chauffé, le film épouse la structure du support



ÉPAISSEUR	DURABILITÉ	COLLE	COMPATIBILITÉ	LAIZE (MM)	LAMINATION
55 µ	Extérieure 10 ans	Solvant permanente grise HIGH TACK	ECO-SOLV. UV LATEX	760 1370 - 1520	<b>ORAGUARD 290 - 293</b> p. 334
Référence			multiples de 5 m		rl de 50 m
<b>3954</b> (blanc brillant)			<b>13.80</b>		<b>12.00</b>

**SÉRIE 480MC**

**3M**



**3D**

Certified for  
HP Latex Inks

Profil

**Pose facile**

- Film sans PVC ni phtalates
- Pour application sur véhicules ou murs
- CONTROLTAC + MICRO-COMPLY
- Liner Comply PE couché 2 faces

ÉPAISSEUR	DURABILITÉ	COLLE	COMPATIBILITÉ	LAIZE (MM)	LAMINATION
50 µ	Extérieure 12 ans	Solvant structurée permanente grise	ECO-SOLV. UV LATEX	1220 1370 - 1520	<b>3M 8548 - 8550</b> p. 326
Référence			multiples de 5 m		rl de 50 m
<b>LX480MC-10</b> ou <b>SV480MC-10</b> (blanc satiné)			<b>12.84</b>		<b>12.00</b>

Retrouvez le tarif de ce produit p. 225

**WW 100**

**mactac®**

**3D**



Certified for  
HP Latex Inks

Profil

- Film PVC polymère conformable
- Liner PE
- Utilisation sur supports structurés
- Autoextinguible

ÉPAISSEUR	DURABILITÉ	COLLE	COMPATIBILITÉ	LAIZE (MM)	LAMINATION
55 µ	Extérieure 5 ans	Solvant permanente grise HIGH TACK	ECO-SOLV. UV LATEX	1370	<b>ORAGUARD 290</b> p. 334
Référence			multiples de 5 m		rl de 25 m
<b>WW100-PRO</b> (blanc brillant)			<b>18.27</b>		<b>16.69</b>



Imprimé sur ORAJET 3954

Pour conformer le film dans les aspérités, utilisez les rouleaux applicateurs !



Réf. **TSA1** - page 107



Réf. **NL-150-047** - page 107



Imprimé sur ORAJET 3954

FILMS ADHÉSIFS À COLLE RENFORCÉE - polymères



3554 M

**ORAJET**



2D



Colle grise

Nouvelles laizes de 1050 et 1600 mm

- Film PVC polymère
- Adhésion 24 N/25 mm
- Liner PE couché 2 faces
- Multi-supports : mur, béton lisse, bois, coton gratté, placoplâtre peint, carton...
- **Certifié M1** en association avec le film de lamination **ORAGUARD 215**



ÉPAISSEUR	DURABILITÉ	COLLE	COMPATIBILITÉ	LAIZE (MM)	LAMINATION
70 µ	Extérieure 7 ans Illimitée en intérieur	Solvant permanente grise HIGH TACK	ECO-SOLV. UV LATEX	<b>1050</b> 1370 - 1600 <b>1600</b>	Murs : <b>215</b> Sols : <b>250 AS,</b> <b>255 AS</b> p. 331, 340
Référence				rl de 25 m	rl de 50 m
3554M-102 (blanc mat)				7.93	7.53

RI-JET DÉCOWALL

**FEDRIGONI**  
SELF-ADHESIVES

2D



- Film PVC polymère
- Liner PE couché 2 faces
- Multi-supports : mur, bois, placoplâtre peint, coton gratté, voile de bateau...

ÉPAISSEUR	DURABILITÉ	COLLE	COMPATIBILITÉ	LAIZE (MM)	LAMINATION
75 µ	Extérieure 5 ans Illimitée en intérieur	Solvant permanente transparente HIGH TACK	ECO-SOLV. UV LATEX	1370 - 1600	<b>ORAGUARD 215</b> p. 331
Référence				rl de 25 m	rl de 50 m
RJD (blanc brillant)				8.90	8.45

FILMS ADHÉSIFS À COLLE RENFORCÉE - polymères enlevables



GF 285

**GENERAL FORMULATIONS**



2D



- Film PVC polymère
- Liner PE couché 2 faces
- **Dépose sans résidus de colle jusqu'à 6 mois**
- Multi-supports : mur, bois, placoplâtre peint, coton gratté, voile de bateau...

ÉPAISSEUR	DURABILITÉ	COLLE	COMPATIBILITÉ	LAIZE (MM)	LAMINATION
90 µ	Extérieure 5 ans Illimitée en intérieur	Solvant enlevable transparente HIGH TACK	ECO-SOLV. UV LATEX	1370	Lisse : <b>215</b> ou <b>GF 231</b> Structuré : <b>290</b> p. 331, 334
Référence				multiples de 5 m	rl de 25 m
GF285 (blanc mat)				13.09	12.31

GF 287

**GENERAL FORMULATIONS**

2D



Transparent

- Film PVC polymère
- Liner PE couché 2 faces
- **Dépose sans résidus de colle jusqu'à 6 mois**
- Multi-supports : mur, bois, placoplâtre peint, coton gratté, voile de bateau...

ÉPAISSEUR	DURABILITÉ	COLLE	COMPATIBILITÉ	LAIZE (MM)	LAMINATION
75 µ	Extérieure 5 ans Illimitée en intérieur	Solvant enlevable transparente HIGH TACK	ECO-SOLV. UV LATEX	1370	Lisse : <b>215</b> ou <b>GF 231</b> Structuré : <b>290</b> p. 331, 334
Référence				multiples de 5 m	rl de 25 m
GF287 (transparent mat)				12.61	11.85



VOIR LA VIDÉO



GF 287



## FILMS ADHÉSIFS À COLLE RENFORCÉE - polymères enlevables

GF 212



2D

Ultra souple

Application sur murs et au sol

- Film PVC polymère
- Liner PE couché 2 faces
- Résistant à l'eau
- Application sur murs peints et lisses
- **Lamination indispensable**



ÉPAISSEUR	DURABILITÉ	COLLE	COMPATIBILITÉ	LAIZE (MM)	LAMINATION
85 µ	Intérieure : murs 5 ans sols 6 mois	Solvant enlevable HIGH TACK	ECO-SOLV. UV LATEX	1370	Murs : 215, GF 231 Sols : SDL-120, 250 AS, 255 AS p. 331, 340
Référence			multiples de 5 m		rl de 25 m
GF212 (blanc mat)					rl de 50 m

Retrouvez le tarif de ce produit p. 248

GF 229 HTR



2D

Aspect canvas

Application sur murs et au sol

- Film PVC polymère - aspect canvas
- Classement antidérapant R 10
- Se découpe au plotter
- Application sur murs peints et lisses
- **Application sur murs bruts non peints déconseillée**

ÉPAISSEUR	DURABILITÉ	COLLE	COMPATIBILITÉ	LAIZE (MM)	LAMINATION
150 µ	Intérieure : murs 5 ans sols 6 mois	Solvant enlevable HIGH TACK	ECO-SOLV. UV LATEX	1370	AUCUNE
Référence			multiples de 5 m		rl de 30 m
GF229HTR (blanc mat embossé)					12.28 11.53

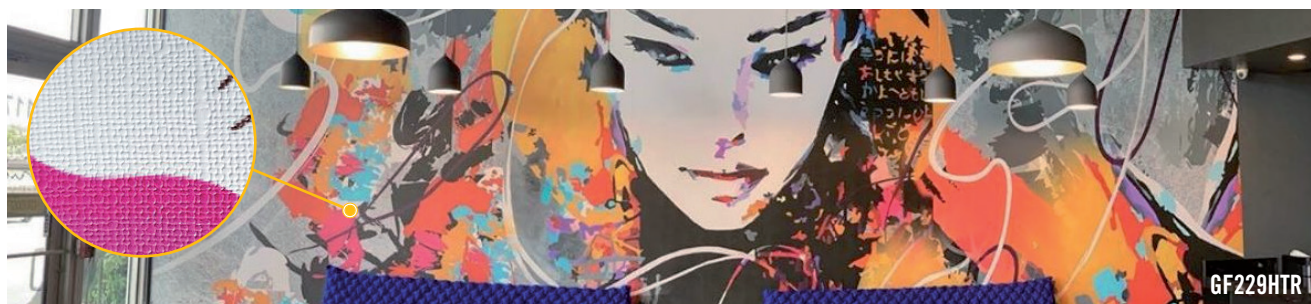

GF229HTR

## FILMS ADHÉSIFS À COLLE RENFORCÉE - monomères



RI-JET DÉCOWALL 100 HOP



Haute opacité

- Film PVC monomère haute opacité
- Euroclasse B-s1, d0
- Adhésion 24 N/25 mm
- Utilisation sur surfaces planes et lisses (mur, béton) et supports apolaires
- Blancheur optimale garantissant un excellent rendu colorimétrique



ÉPAISSEUR	DURABILITÉ	COLLE	COMPATIBILITÉ	LAIZE (MM)	LAMINATION
100 µ	Extérieure 3 ans Intérieure 4 ans	Solvant permanente transparente HIGH TACK	ECO-SOLV. UV LATEX	1370 - 1600	ORAGUARD 200 SDL-90 ARMOR LAM 23 p. 328, 341
Référence			rl de 25 m		rl de 50 m
RJD-HOP (blanc mat)					8.90 8.45

WW 300



2D



Certified for HP Latex Inks

Profil

Colle grise

- Film PVC monomère
- Euroclasse B-s1, d0
- Adhésion 24 N/25 mm
- Utilisation sur surfaces planes et lisses (mur, béton) et supports apolaires

ÉPAISSEUR	DURABILITÉ	COLLE	COMPATIBILITÉ	LAIZE (MM)	LAMINATION
100 µ	Extérieure 4 ans Intérieure 4 ans	Solvant permanente grise HIGH TACK	ECO-SOLV. UV LATEX	1370 - 1524	MACTAC LF 8500 LF 9300 p. 328, 330
Référence			rl de 25 m		rl de 50 m
WW300 (blanc mat)					11.27 10.54



TOILES ADHÉSIVES



Nous vous recommandons l'utilisation d'un rouleau applicateur avec une pression forte et uniforme.  
réf. 7430 et 7415 page 107.

SD-WDF



Enlevable

- Toile adhésive 100% polyester - sans PVC
- Liner PE 2 faces
- Nettoyable avec une éponge humide
- Se découpe au plotter
- Application en intérieur sur murs lisses et peints
- Utilisation d'une roulette pour une pose en bord à bord



Référence

SD-WDF (blanc satiné)

GRAMMAGE	ASPECT	COLLE	COMPATIBILITÉ	LAIZE (MM)
380 g/m <sup>2</sup>	Textile	Acrylique enlevable	ECO-SOLV. UV LATEX	1370
		multiples de 5 m	rl de 15 m	rl de 30 m
		11.57	11.04	9.74

SD-225



Repositionnable

- Toile adhésive 100% polyester - sans PVC
- Repositionnable
- Pose et dépose faciles
- Se découpe au plotter
- Application intérieure et extérieure au rouleau applicateur
- Liner PE 2 faces

Référence

SD-225 (blanc mat)

GRAMMAGE	ASPECT	COLLE	COMPATIBILITÉ	LAIZE (MM)
330 g/m <sup>2</sup> 185 µ	Lisse	Solvant repositionnable transparente	ECO-SOLV. UV LATEX	1370
		multiples de 5 m	rl de 15 m	rl de 30 m
		13.18	12.22	11.26

PAPIERS ADHÉSIFS



DECO WALL PAPER 230



Permanent

- Papier adhésif - sans PVC
- Blancueur optimale
- Repositionnable à la pose



Référence

DWP-230 (blanc mat)

ÉPAISSEUR	ASPECT	COLLE	COMPATIBILITÉ	LAIZE (MM)
240 µ 230 g/m <sup>2</sup>	Légèrement texturé	Acrylique permanente	ECO-SOLV. UV LATEX	1370
			rl de 25 m	rl de 50 m
			11.24	10.50

WALL IT



Fabriqué en France

Enlevable

Pose facile

- Intissé cellulosique - sans PVC
- Recyclable - réajustable à la pose
- Résistance mécanique «indéchirable»
- Stickers, décoration, habillage mural

Référence

WALL-IT (blanc mat)

ÉPAISSEUR	ASPECT	COLLE	COMPATIBILITÉ	LAIZE (MM)
200 µ 150 g/m <sup>2</sup>	Lisse	Acrylique structurée enlevable	ECO-SOLV. UV LATEX	1270
				rl de 35 m
				7.07

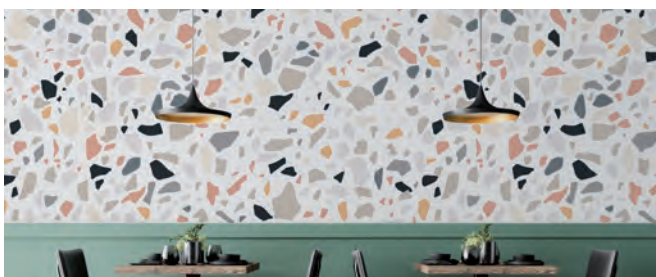

## TOILE PRÉ-ENCOLLÉE



### Activation de la colle à l'eau

Les toiles et papiers peints pré-encollés sont dotés d'une colle réactivable par simple **pulvérisation** d'eau sur le mur et au dos du support. La colle est repositionnable quelques minutes pour faciliter la pose.



INFOS



## JET TEX WALL



Pose facile

- Toile polyester pré-encollée - sans PVC
- Repositionnable à la pose
- Euroclasse B-s2, d0
- Résistant à l'abrasion et excellente stabilité dimensionnelle
- Excellente résistance mécanique
- COV. (A+) (émission de substances volatiles dans l'air intérieur)
- Nettoyable avec une éponge humide

GRAMMAGE	ASPECT	COLLE	COMPATIBILITÉ	LAIZE (MM)
300 g/m <sup>2</sup>	Tissé	Acrylique permanente	ECO-SOLV. UV LATEX	1040
Référence				rl de 30 m
JET-TEX-WALL (blanc satiné mat)				14.10

### Avantages produit

- Excellente résistance mécanique et stabilité dimensionnelle
- Adapté aux environnements sensibles
- Excellent rendu des couleurs
- Robuste et facile à poser
- Sans PVC et dénué de phtalate
- Nettoyage facile



## PAPIERS PEINTS PRÉ-ENCOLLÉS



6891



Fabriqué en France

Séchage rapide

Nouvelle laize de 1060 mm

- Papier peint pré-encollé - sans PVC
- Intissé mixte cellulose polyester
- Repositionnable à la pose
- Euroclasse C-s1, d0
- Excellente stabilité dimensionnelle
- Nettoyable avec une éponge humide



GRAMMAGE	ASPECT	COLLE	COMPATIBILITÉ	LAIZE (MM)
225 g/m <sup>2</sup>	Lisse	Acrylique	ECO-SOLV. UV LATEX	1060 - 1370 <small>nouveau!</small>
Référence			multiples de 10 m	rl de 50 m
6891 (blanc mat)			7.23	6.48

SU 8009



Rendu ultra mat

- Papier peint pré-encollé - sans PVC
- Intissé mixte cellulose polyester
- Euroclasse B-s2, d0
- Résistant à l'abrasion et excellente stabilité dimensionnelle
- Nettoyable avec une éponge humide

GRAMMAGE	ASPECT	COLLE	COMPATIBILITÉ	LAIZE (MM)
150 g/m <sup>2</sup>	Lisse	Acrylique	UV LATEX	1350
Référence			multiples de 10 m	rl de 50 m
SU8009 (blanc ultra mat)			8.76	8.32



**DÉCORATION MURALE** : 5 références

JET TEX Classic - JET TEX Easy - JET TEX Comfort - JET TEX Déco - JET TEX Wall

Décoration murale

- ◆ Pose collée
- ◆ Pose tendue
- ◆ Pose panoramique

**SANS  
PVC**



**SANS  
COV**

RECYCLED\*  
POLYESTER

**TYPE II**  
CERTIFIED



**EVERGREEN** ✓  
ECO-FRIENDLY TEXTILES

\* Nous consulter pour les articles concernés



## TOILES À ENCOLLER



Les toiles EVERGREEN sont issues d'une démarche d'éco-conception, en savoir plus p. 302



### Modes de pose toiles JET TEX

Référence	Pose collée panoramique	Pose collée en lés	Pose tendue sur profilé
JET TEX	✓	✓	✓
JET TEX EASY	✓	✓	✓
JET TEX COMFORT	✓	✓	
JET TEX WALL		✓	



### JET TEX



Fabriqué en France

- Toile enduite - sans PVC
- Naturelle et chic, sans reflets
- Euroclasse B-s2, d0
- Habillage mural, reproduction de tableaux, cadres en toile tendue...
- Utilisation d'une colle pour papier lourd recommandée (Metylan Ovalit)

GRAMMAGE	ASPECT	COMPATIBILITÉ	LAIZE (MM)
260 g/m <sup>2</sup>	Lisse	ECO-SOLV. UV LATEX	1000 - 1060 1370 - 1620 2700 - 3200
			rl de 30 m      rl de 60 m

Référence

JET-TEX (toile satinée/mate)

Retrouvez le tarif de ce produit p. 302

### JET TEX EASY



Fabriqué en France

Opaque

Dos gris clair

- Toile en fil de polyester recyclé haute ténacité - sans PVC
- Naturelle et chic, sans reflets
- Souple et légère, combine opacité et blancheur optimale
- Euroclasse B-s2, d0
- Peut être travaillée en lés ou en panoramique
- Utilisation de DIGI-COLLE recommandée (p. 281)
- Laizes de 2700 et 3200 mm en rl de 60 m disponibles sur demande



GRAMMAGE	ASPECT	COMPATIBILITÉ	LAIZE (MM)
260 g/m <sup>2</sup>	Lisse	ECO-SOLV. UV LATEX	1060 - 1370
			rl de 30 m      rl de 50 m

Référence

JET-TEX-EASY (blanc mat, dos gris clair) ⚠️ RI de 50 m disponible jusqu'à épuisement du stock

11.88

11.88

### JET TEX COMFORT



Fabriqué en France

Forté épaisseur

- Toile polyester - sans PVC
- Opaque et souple, son épaisseur permet de masquer d'éventuels défauts
- Euroclasse B-s1, d0
- Idéal pour la décoration murale ou la reproduction de tableaux
- Utilisation d'une colle pour papier lourd recommandée (Metylan Ovalit)

GRAMMAGE	ASPECT	COMPATIBILITÉ	LAIZE (MM)
390 g/m <sup>2</sup>	Lisse	ECO-SOLV. UV LATEX	1020 - 1370
			rl de 30 m

Référence

JET-TEX-COMFORT (blanc mat)

15.90



PAPIERS PEINTS À ENCOLLER - intérieur



2512



Fabriqué en France

Séchage rapide

Mat

Nouvelle laize de 1370 mm

- Papier peint - sans PVC
- Intissé mixte cellulose polyester
- Euroclasse C-s1,d0
- Résistant à l'abrasion et excellente stabilité dimensionnelle
- Très bonne opacité
- Nettoyable avec une éponge humide
- Utilisation de **DIGI-COLLE** (p. 281) ou d'une colle pour papier lourd recommandée (Metylan Ovalit)

GRAMMAGE	ASPECT	COMPATIBILITÉ	LAIZE (MM)
195 g/m <sup>2</sup>	Lisse	ECO-SOLV. UV LATEX	1067 - 1370 <small>nouveau!</small>

Référence multiples de 10 m rl de 50 m  
**2512** (blanc mat) **5.89** **5.28**

6890



Fabriqué en France

Séchage rapide

Mat

Nouvelle laize de 914 mm

- Papier peint - sans PVC
- Intissé mixte cellulose polyester
- Euroclasse C-s1, d0
- Excellente stabilité dimensionnelle
- Utilisation de **DIGI-COLLE** recommandée (p. 281)

GRAMMAGE	ASPECT	COMPATIBILITÉ	LAIZE (MM)
150 g/m <sup>2</sup>	Lisse	UV LATEX	914 - 1118 <small>nouveau!</small>

Référence rl de 51 m rl de 100 m  
**6890** (blanc mat) - laize de 1118 mm **2.88** -  
**6890** (blanc mat) - laize de 914 mm nouveau! ⚠ Conditionnement : 6 rouleaux non boîtés - **2.86**

2511



Fabriqué en France

Séchage rapide

Satiné

- Papier peint - sans PVC
- Intissé mixte cellulose polyester
- Euroclasse C-s1,d0
- Bonne résistance aux frottements
- Nettoyable avec une éponge humide
- Utilisation de **DIGI-COLLE** (p. 281) ou d'une colle pour papier lourd recommandée (Metylan Ovalit)

GRAMMAGE	ASPECT	COMPATIBILITÉ	LAIZE (MM)
210 g/m <sup>2</sup>	Lisse	ECO-SOLV. UV LATEX	1067

Référence multiples de 10 m rl de 50 m  
**2511** (blanc satiné) **6.06** **5.45**





PAPIERS PEINTS À ENCOLLER - intérieur



**D 8067**



Rendu ultra mat

- Papier peint - sans PVC
- Intissé mixte cellulose polyester
- Euroclasse B-s1,d0
- Nettoyable avec une éponge humide
- Utilisation de **DIGI-COLLE** recommandée (ci-dessous)



GRAMMAGE	ASPECT	COMPATIBILITÉ	LAIZE (MM)
147 g/m <sup>2</sup>	Lisse	UV LATEX	1350
Référence		multiples de 10 m	rl de 50 m
<b>D8067</b> (blanc ultra mat)		<b>5.39</b>	<b>5.13</b>

**D 9708**



Rendu ultra mat

Fibreux

- Papier peint - sans PVC
- Intissé mixte 70 % cellulose, 30 % polyester
- Euroclasse B-s1,d0
- Nettoyable avec une éponge humide
- Utilisation de **DIGI-COLLE** recommandée (ci-dessous)

GRAMMAGE	ASPECT	COMPATIBILITÉ	LAIZE (MM)
147 g/m <sup>2</sup>	Légèrement fibreux	UV LATEX	1200
Référence		multiples de 10 m	rl de 50 m
<b>D9708</b> (blanc ultra mat fibreux)		<b>6.13</b>	<b>5.83</b>



COLLES POUR PAPIERS PEINTS

**MURA COLLE**



10 kg

- Colle pour papier peint à encoller (**MURAMOUR** p. 282)
- Permet de recouvrir une surface de 70 m<sup>2</sup>
- Livraison en 48/72h

Référence	Contenance	Prix
<b>MURA-COLLE</b>	10 kg	<b>55.08</b>

**DIGI COLLE**



5 kg

- Colle pour papier peint lourd à encoller
- Permet de recouvrir une surface de 20 m<sup>2</sup>
- Adapté pour support en plâtre

Référence	Contenance	Prix
<b>DIGI-COLLE</b>	5 kg	<b>48.96</b>

**OUTILLAGE TAPISSERIE**

Nouvelle gamme d'accessoires pour l'application de vos décorations murales : camion bec verseur, balai, brosse, roulette et rouleau à maroufler, fil à plomb...

Voir page 131



**PAPIERS PEINTS À ENCOLLER - intérieur**
**MURAMOUR**

papergraphics



- Papier peint cellulosé 90 g/m<sup>2</sup> recouvert de PVC 210 g/m<sup>2</sup>
- Euroclasse B-s2, d0
- Nettoyable avec une éponge humide
- Utilisation de **MURA-COLLE** recommandée (p. 281)



Raclette : RA-MURA - CHF 34.27

Référence

**MURA** (blanc mat)

GRAMMAGE	ASPECT	COMPATIBILITÉ	LAIZE (MM)
300 g/m <sup>2</sup>	Lisse - Japon Lin - Sable Dune - Antico		1300
		multiples de 5 m	rl de 30 m
		<b>5.45</b>	<b>5.13</b>

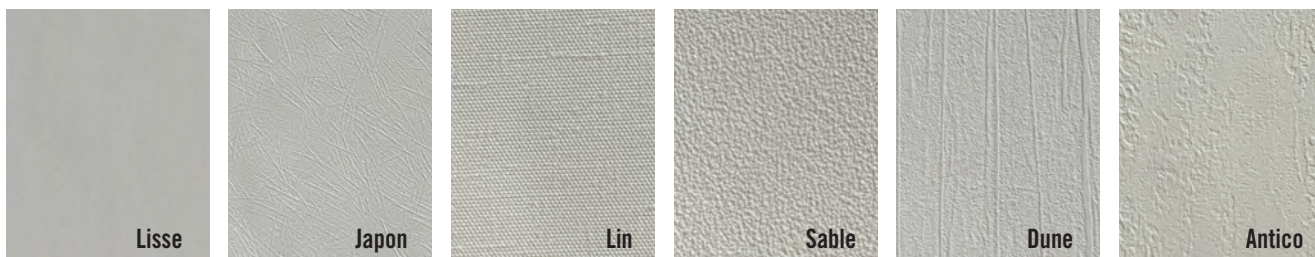
**DIGIMURA 1.1**

papergraphics



- Papier peint intissé 60 g/m<sup>2</sup> recouvert de PVC 240 g/m<sup>2</sup>
- Euroclasse B-s2, d0
- Nettoyable avec une éponge humide
- Utilisation de **DIGI-COLLE** recommandée (p. 281)

Référence

**DIGI1** (blanc mat)

GRAMMAGE	ASPECT	COMPATIBILITÉ	LAIZE (MM)
300 g/m <sup>2</sup>	Tactile - Fino Linéa - Pucker		1300
		multiples de 5 m	rl de 30 m
		<b>10.85</b>	<b>10.28</b>

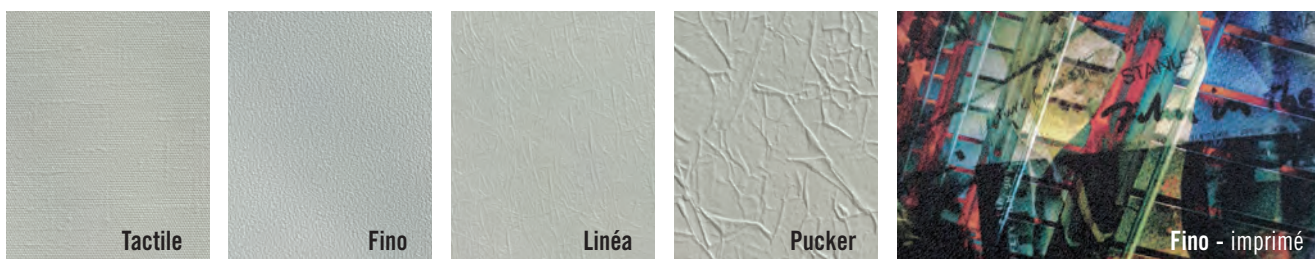
**DIGIMURA 2.1**

papergraphics



- Papier peint intissé 60 g/m<sup>2</sup> recouvert de PVC 290 g/m<sup>2</sup>
- Euroclasse B-s2, d0
- Nettoyable avec une éponge humide
- Utilisation de **DIGI-COLLE** recommandée (p. 281)

Référence

**DIGI2-SMOOTH** (blanc mat lisse)

**DIGI2** (blanc mat)

GRAMMAGE	ASPECT	COMPATIBILITÉ	LAIZE (MM)
350 g/m <sup>2</sup>	Smooth Tactile - Dune Rude - Silk		1300
		multiples de 5 m	rl de 30 m
		<b>12.02</b>	<b>11.37</b>
		<b>17.54</b>	<b>16.70</b>



## PAPIERS PEINTS À ENCOLLER - intérieur

### DIGIMURA DC 1



papergraphics



Sur commande - délai de livraison : sous 8 jours

- Papier peint intissé, structuré et coloré
- Euroclasse B-s2, d0
- Nettoyable avec une éponge humide
- Utilisation de **DIGI-COLLE** recommandée (p. 281)

**nouveau!**

GRAMMAGE	ASPECT	COMPATIBILITÉ	LAIZE (MM)
410 g/m <sup>2</sup>	<b>Vida</b> (4 coloris) <b>Huron</b> (3 coloris)	ECO-SOLV. UV LATEX	1300

Référence

**DIGIDC1** (tous coloris) Minimum de commande : 2 rouleaux identiques

rl de 30 m

**47.95**

### DIGIMURA DC 2



papergraphics



Sur commande - délai de livraison : sous 8 jours

- Papier peint intissé, structuré et coloré
- Euroclasse B-s2, d0
- Nettoyable avec une éponge humide
- Utilisation de **DIGI-COLLE** recommandée (p. 281)

**nouveau!**

GRAMMAGE	ASPECT	COMPATIBILITÉ	LAIZE (MM)
350 g/m <sup>2</sup>	<b>Tai</b> (3 coloris)	ECO-SOLV. UV LATEX	1300

Référence

**DIGIDC2** (tous coloris) Minimum de commande : 2 rouleaux identiques

rl de 30 m

**43.20**

### DIGIMURA DC 3



papergraphics



Sur commande - délai de livraison : sous 8 jours

- Papier peint intissé, structuré et coloré
- Euroclasse B-s2, d0
- Nettoyable avec une éponge humide
- Utilisation de **DIGI-COLLE** recommandée (p. 281)

**nouveau!**

GRAMMAGE	ASPECT	COMPATIBILITÉ	LAIZE (MM)
430 g/m <sup>2</sup>	<b>Ledo</b> (5 coloris)	UV LATEX	1300

Référence

**DIGIDC3** (tous coloris) Minimum de commande : 2 rouleaux identiques

rl de 30 m

**59.95**



Vida



Huron

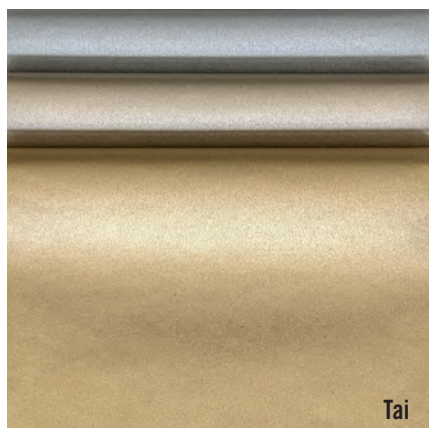

Tai



Ledo



Tai 66 - gold

**PAPIERS PEINTS À ENCOLLER - intérieur**

**DIGIMURA DC 4**



papergraphics



Sur commande - délai de livraison : sous 8 jours

- Papier peint intissé, structuré et coloré
- Euroclasse B-s2, d0
- Nettoyable avec une éponge humide
- Utilisation de **DIGI-COLLE** recommandée (p. 281)

**nouveau !**

Classeur : **NUANCIER-DIGIDC** - CHF 150.00  
remboursé lors de votre 1<sup>ère</sup> commande



GRAMMAGE	ASPECT	COMPATIBILITÉ	LAIZE (MM)
455 g/m <sup>2</sup>	<b>Lynx</b> (5 coloris) <b>Beau</b> (1 coloris) <b>Lyra</b> (3 coloris) <b>Batak</b> (2 coloris)	<b>ECO-SOLV.</b> <b>UV</b> <b>LATEX</b>	1300

Référence

**DIGIDC4** (tous coloris)



Minimum de commande : 2 rouleaux identiques

rl de 30 m

**59.95**

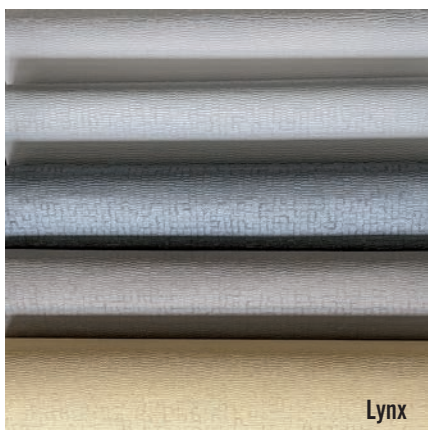

**REVÊTEMENT DE SOL**

**DIGIFLOR**



papergraphics



Sans lamination

- Support PVC et couchage polyester
- Euroclasse B-s1, d0
- Résistant aux rayures, absorbe les bruits et les chocs
- Classement antidérapant **R11**
- Facile à poser et à nettoyer (avec des produits sans chlore)

ÉPAISSEUR	ASPECT	COMPATIBILITÉ	LAIZE (MM)
2,2 mm	Légèrement grainé	<b>UV</b>	1600 - 2200

Référence

**DIGIFLOR**

rl de 20 m

**20.38**



# NUMÉRIQUE NON ADHÉSIF

Supports pour roll-up et pop-up .....	286 - 287
Backlights .....	288 - 289
Film transparent .....	289
Papiers affiches et papiers dos bleu.....	290 - 291
Papiers photo .....	292
Papiers M1, papier fluo et supports synthétiques	293
Bâches et toiles .....	295 - 305









**PET 310**

**nouveau!**





- Film composite PVC/PET/PVC
- Aspect blanc satiné, dos gris opaque
- Utilisation dans porte-affiche ou enrouleur





**Retrouvez ce produit p. 286**

**ROLL-UP - supports adaptés pour enrouleurs et porte-affiches X**

<b>3515</b>    <b>Anti-reflets</b>	<ul style="list-style-type: none"> <li>Film polyester de haute qualité - sans PVC</li> <li>Dos gris opaque</li> <li>Résistant aux rayures</li> <li>Très bonne planéité, pas d'effet d'ondulation</li> <li>Utilisation dans porte-affiche ou enrouleur</li> <li>Lamination possible</li> </ul>		ÉPAISSEUR	GRAMMAGE	COMPATIBILITÉ	LAIZE (MM)	LAMINATION
			180 µ	240 g/m <sup>2</sup>	  	914 1070 - 1370	<b>ORAGUARD 210 SO</b> ou <b>SDL-PP65M</b> p. 325, 330
Référence							rl de 20 m
<b>3515</b> (blanc satiné anti-reflets)							<b>9.30</b>

<b>PET 310</b>  <b>Très bonne planéité</b>	<ul style="list-style-type: none"> <li>Film composite PVC/PET/PVC</li> <li>Dos gris opaque</li> <li>Utilisation dans porte-affiche ou enrouleur</li> <li>Lamination possible</li> </ul>		ÉPAISSEUR	GRAMMAGE	COMPATIBILITÉ	LAIZE (MM)	LAMINATION
			310 µ	420 g/m <sup>2</sup>	  	914 1070 - 1270	<b>ORAGUARD 210 SO</b> p. 330
Référence							rl de 50 m
<b>PET310</b> (blanc satiné)							<b>4.79</b>

<b>PET 420</b>  <b>Souple</b>	<ul style="list-style-type: none"> <li>Film PVC/PET/PVC</li> <li>Dos gris opaque</li> <li>Utilisation dans porte-affiche ou enrouleur</li> <li>Facile à manipuler grâce à sa souplesse</li> </ul>	ÉPAISSEUR	GRAMMAGE	COMPATIBILITÉ	LAIZE (MM)	LAMINATION	
		280 µ	420 g/m <sup>2</sup>	  	914 1270 - 1600	<b>Ne se lamine pas</b>	
Référence							rl de 30 m      rl de 50 m
<b>PET420-091</b> (blanc satiné) - laize de 914 mm							- <b>4.40</b>
<b>PET420-127/160</b> (blanc satiné) - laizes de 1270 et 1600 mm							<b>4.38</b> -

<b>PP 260</b>   <b>Mat</b> <b>Indéchirable</b> <b>Nouvelle laize de 1520 mm</b>	<ul style="list-style-type: none"> <li>Film polypropylène mat - sans PVC</li> <li>Opacité &gt; 90%</li> <li>Résistant à l'humidité et à la déchirure</li> <li>Idéal pour l'affichage intérieur et extérieur</li> <li>Adapté pour roll-up</li> </ul>	ÉPAISSEUR	GRAMMAGE	COMPATIBILITÉ	LAIZE (MM)	LAMINATION	
		240 µ	260 g/m <sup>2</sup>	  	914 1270 - 1520 <b>nouveau!</b>	<b>Ne se lamine pas</b>	
Référence							
<b>PP-260</b> (blanc mat)							<b>Retrouvez le tarif de ce produit p. 293</b>





**POP-UP - supports adaptés pour comptoirs, stands parapluie...**

**SD-450**



- Film polypropylène/polyester - sans PVC
- Dos blanc opaque
- Utilisation pour stands parapluie ou panneauage
- Très bonne planéité, pas d'effet d'ondulation
- Lamination possible

ÉPAISSEUR	GRAMMAGE	COMPATIBILITÉ	LAIZE (MM)	LAMINATION
450 µ	600 g/m <sup>2</sup>	ECO-SOLV. UV LATEX	914	ORAGUARD 210 SO ou SDL-PP65M p. 325, 330

Référence

SD-450 (blanc satiné)

rl de 25 m

10.25

**3516**



- Film polyester - sans PVC
- Dos gris opaque
- 99,9% d'opacité
- Utilisation pour stands parapluie ou panneauage
- Lamination possible



ÉPAISSEUR	GRAMMAGE	COMPATIBILITÉ	LAIZE (MM)	LAMINATION
310 µ	420 g/m <sup>2</sup>	ECO-SOLV. UV LATEX	914 1070 - 1370	ORAGUARD 210 SO ou SDL-PP65M p. 325, 330

Référence

3516 (blanc satiné)

rl de 20 m

11.94

**210SO**



Film de lamination PVC hybride souple avec plastifiants polymères - 70 µ.  
Aspect satiné grainé et anti-reflets.  
Durabilité 4 ans et facteur de protection + 2 ans.

Voir le produit page 330

**MAGNÉTIQUE BRUT**

Ruban magnétique brut adhésivé pour la réalisation de montages amovibles, confection de stands parapluies, comptoirs magnétiques...

Voir le produit page 165



**BACKLIGHT - brillant**

**SI 208** *folex*

- Film polyester
- Rendu haute intensité
- Impression sur face avant
- Résistant à l'humidité
- Excellente planéité

ÉPAISSEUR	COMPATIBILITÉ	LAIZE (MM)
210 µ	ECO-SOLV. UV LATEX	1370 - 1520
		rl de 30 m
		<b>11.63</b>

Référence

SI208 (blanc brillant translucide)

**BACKLIGHTS - satinés**

**SI 418** *folex* Anti-reflets

- Film polyester
- Rendu haute intensité
- Impression sur face avant
- Résistant à l'humidité

ÉPAISSEUR	COMPATIBILITÉ	LAIZE (MM)
195 µ	ECO-SOLV. UV LATEX	1067 1370 - 1520
		rl de 30 m
		<b>6.36</b>

Référence

SI418 (blanc satiné anti-reflets translucide)

**3629** *SIHL*

- Film polypropylène
- Impression sur face avant
- Idéal dans caisson déroulant éclairé / sucette
- L'utilisation est possible en extérieur grâce à une bonne résistance à l'eau

ÉPAISSEUR	COMPATIBILITÉ	LAIZE (MM)
170 µ	ECO-SOLV. UV LATEX	914 - 1370
		rl de 40 m
		<b>7.46</b>

Référence

3629 (blanc satiné translucide)

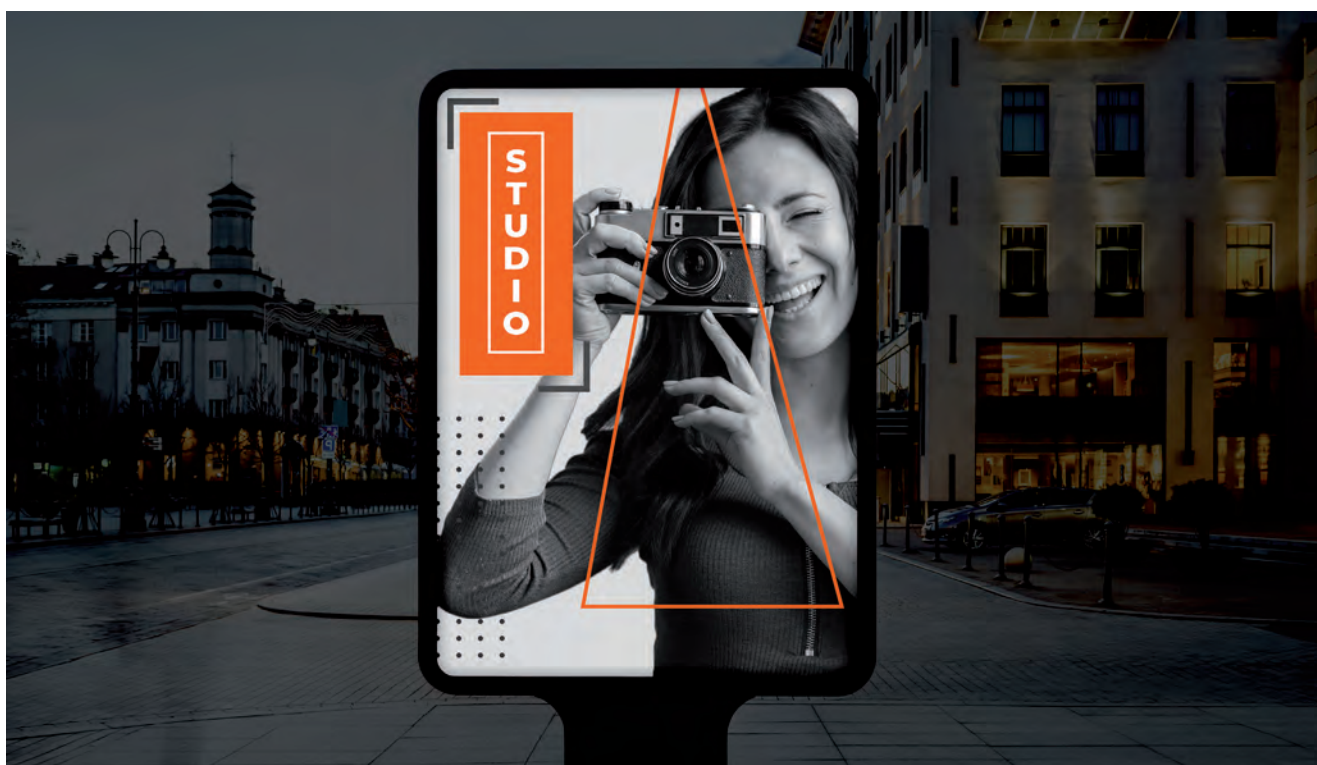



## BACKLIGHTS - mats

### SD-205S



Nouvelle version

- Film polyester
- Haute qualité
- Impression sur face avant
- Résistant à l'humidité et à l'abrasion



ÉPAISSEUR	COMPATIBILITÉ	LAIZE (MM)
205 µ 280 g/m <sup>2</sup>	ECO-SOLV. UV LATEX	914 1270 - 1520
	rl de 30 m	rl de 50 m
	4.78	-
	-	4.78

Référence

SD-205S (blanc mat translucide) - toutes laizes

SD-205S-50 (blanc mat translucide) - laizes de 1270 et 1520 mm uniquement

### SD-205 M



- Film polyester
- Rendu haute intensité et haute qualité
- Impression sur face avant
- Idéal pour tous types de caissons lumineux
- Résistant à l'humidité

ÉPAISSEUR	COMPATIBILITÉ	LAIZE (MM)
220 µ 280 g/m <sup>2</sup>	ECO-SOLV. UV LATEX	1270 - 1520
		rl de 30 m
		5.42

Référence

SD-205M (blanc mat translucide)

### HP-CR66



Certified for  
HP Latex Inks

Anti-reflets

- Film polyester
- Rendu haute intensité
- Impression sur face avant
- Idéal pour tous types de caissons lumineux
- Résistant à l'humidité
- **Attention : non compatible éco-solvant**

ÉPAISSEUR	COMPATIBILITÉ	LAIZE (MM)
220 µ	UV LATEX	1372 - 1524
		rl de 30 m
		7.92

Référence

HP-CR66 (blanc mat anti-reflets translucide)



## TRANSPARENT

### SI 262

**folex**

Brillant

- Film polyester
- Résistant à l'humidité
- Idéal pour «sandwich plaque transparente» (ex: signalétique en drapeau)

ÉPAISSEUR	COMPATIBILITÉ	LAIZE (MM)
190 µ	ECO-SOLV. UV	1270
		rl de 30 m
		11.92

Référence

SI262 (transparent brillant)

**PAPIER AFFICHE - mat**

**3357**



Fabriqu  en France

- Papier blanc mat qualit  photo avec couche barri re (sans film poly thyl ne)
- Toucher ultra lisse
- Aucune d formation   l'impression (sans cloques)
- Large gamut pour un r sultat d'impression  poustouflant
- S chage instantan 

R f rence

3357 (blanc mat)

�PAISSEUR	GRAMMAGE	COMPATIBILIT�	LAIZE (MM)
187 �	190 g/m <sup>2</sup>	ECO-SOLV. UV LATEX	1370
			rl de 45,7 m
			<b>2.35</b>

**PAPIERS AFFICHES - satin s**

**PAPERSOL 120**



Fabriqu  en France

- Papier blanc satin 
- L g rement diffusant
- Utilisation int rieure
- Compatible pour tra age de plan

R f rence

PPS120 (blanc satin )

�PAISSEUR	GRAMMAGE	COMPATIBILIT�	LAIZE (MM)
124 �	120 g/m <sup>2</sup>	ECO-SOLV. UV LATEX	1370
			rl de 130 m
			<b>1.17</b>

**WOAF 150**



- Papier blanc couch  satin 
- Pour affichage et r tro clairage
- Utilisation ext rieure possible dans sucettes ou caissons lumineux



R f rence

WOAF-150 (blanc satin )

�PAISSEUR	GRAMMAGE	COMPATIBILIT�	LAIZE (MM)
130 �	150 g/m <sup>2</sup>	ECO-SOLV. UV LATEX	1270 - 1372
			rl de 60 m
			<b>1.39</b>

**6883**



Fabriqu  en France

- Papier couch  blanc satin 
- Excellente qualit  d'impression
- S chage tr s rapide
- Sans chlore ni acide
- Encapsulation ou lamination   froid possible
- Utilisation int rieure pour poster ou impressions de qualit  photographique

R f rence

6883 (blanc satin )

6883-127/100 (blanc satin ) - laize de 1270 mm uniquement

�PAISSEUR	GRAMMAGE	COMPATIBILIT�	LAIZE (MM)
150 �	150 g/m <sup>2</sup>	ECO-SOLV. UV LATEX	1270 1372 - 1600
			rl de 50 m
			rl de 100 m
			<b>1.57</b>
			<b>1.29</b>

**6877**



Fabriqu  en France

- Papier couch  blanc satin 
- Excellente qualit  d'impression
- S chage tr s rapide
- Sans chlore ni acide
- Encapsulation ou lamination   froid possible
- Utilisation int rieure pour poster ou impressions de qualit  photographique

R f rence

6877 (blanc satin )

�PAISSEUR	GRAMMAGE	COMPATIBILIT�	LAIZE (MM)
195 �	200 g/m <sup>2</sup>	ECO-SOLV. UV LATEX	1372 - 1600
			rl de 80 m
			<b>1.92</b>

## PAPIERS AFFICHES - brillants

**6898**



Fabriqu  en France

- Papier couch  blanc brillant
- Excellente qualit  d'impression avec un bel aspect brillant
- S chage tr s rapide
- Sans chlore ni acide
- Encapsulation ou lamination   froid possible
- Utilisation int rieure pour poster ou impressions de qualit  photographique

�PAISSEUR	GRAMMAGE	COMPATIBILIT�	LAIZE (MM)
150 µ	150 g/m <sup>2</sup>	ECO-SOLV. UV LATEX	1270 1372 - 1600

R f rence

rl de 50 m

6898 (blanc brillant)

1.53

**6897**



Fabriqu  en France

- Papier couch  blanc brillant
- Excellente qualit  d'impression avec un bel aspect brillant
- S chage tr s rapide
- Sans chlore ni acide
- Encapsulation ou lamination   froid possible
- Utilisation int rieure pour poster ou impressions de qualit  photographique

�PAISSEUR	GRAMMAGE	COMPATIBILIT�	LAIZE (MM)
195 µ	200 g/m <sup>2</sup>	ECO-SOLV. UV LATEX	1372 - 1600

R f rence

rl de 50 m

6897 (blanc brillant)

1.98

## PAPIERS DOS BLEU

**DB-250**



- Papier blanc satin , dos bleu
- Opacit  98 %

�PAISSEUR	GRAMMAGE	COMPATIBILIT�	LAIZE (MM)
135 µ	115 g/m <sup>2</sup>	ECO-SOLV. UV LATEX	1372 - 1600

R f rence

rl de 100 m

DB-250 (blanc satin )

1.27

**6879**



Fabriqu  en France

- Papier blanc satin , dos bleu
- Opacit  98,5 %
- Excellente qualit  d'impression
- R siste au vieillissement
- R sistant   l'eau et aux frottements
- Stable dimensionnellement – dilatation du papier mouill  < 3 %

**nouveau!**

�PAISSEUR	GRAMMAGE	COMPATIBILIT�	LAIZE (MM)
155 µ	135 g/m <sup>2</sup>	ECO-SOLV. UV LATEX	1372 - 1600

R f rence

rl de 50 m

6879 (blanc satin )

1.60

**3687**



- Papier blanc satin , dos bleu
- Opacit  98 %
- R sistant   l'humidit 
- Les fibres sont dans le sens de la longueur



�PAISSEUR	GRAMMAGE	COMPATIBILIT�	LAIZE (MM)
150 µ	130 g/m <sup>2</sup>	ECO-SOLV. UV LATEX	1070 1270 - 1370

R f rence

rl de 61 m



3687 (blanc satin )

2.11

**PAPIERS PHOTO - brillants**

**3454**  Séchage optimisé Déperlant



- Papier photo blanc brillant, base polyéthylène
- Rendu des couleurs exceptionnel
- Utilisation intérieure
- Excellente résistance aux rayures et à l'humidité
- Excellente planéité

ÉPAISSEUR	GRAMMAGE	COMPATIBILITÉ	LAIZE (MM)
220 µ	225 g/m <sup>2</sup>	  	1372

Référence 3454 (blanc brillant) rl de 30 m  
**4.44** 

**IPB 230** 

- Papier photo blanc brillant
- Séchage rapide



ÉPAISSEUR	GRAMMAGE	COMPATIBILITÉ	LAIZE (MM)
-	230 g/m <sup>2</sup>	  	914 1270 - 1520

Référence IPB-230 (extra blanc brillant) rl de 30 m  
**5.84**

**PAPIER PHOTO - satiné**

**IPS 230** 

- Papier photo blanc satiné
- Séchage rapide

ÉPAISSEUR	GRAMMAGE	COMPATIBILITÉ	LAIZE (MM)
-	230 g/m <sup>2</sup>	  	914 1270 - 1520



Référence IPS-230 (extra blanc satiné) rl de 30 m  
**5.84**

**PAPIER QUALITÉ PHOTO**

**3699**   

- Papier qualité photo blanc brillant
- Rendu des couleurs exceptionnel
- Utilisation intérieure ou extérieure
- Résistant à l'humidité



ÉPAISSEUR	GRAMMAGE	COMPATIBILITÉ	LAIZE (MM)
230 µ	210 g/m <sup>2</sup>	  	1372

Référence 3699 (blanc brillant) rl de 45 m  
**3.20**



**Impression de papiers**



Les papiers sont des substrats qui sèchent plus difficilement : nous vous recommandons d'utiliser un profil adapté, ou d'augmenter un peu la chauffe pour accélérer le séchage. Évitez le ré-enroulement du média pour empêcher tout problème de transfert de couleurs.

## PAPIERS M1

### IGNISAFE 150



- Papier blanc mat
- Haute qualité
- Conçu pour la communication intérieure soumise à des règles d'ignifugation
- Température maximale de séchage 35°C

ÉPAISSEUR	GRAMMAGE	COMPATIBILITÉ	LAIZE (MM)
165 µ	150 g/m <sup>2</sup>	ECO-SOLV. UV LATEX	1270

Référence

GP-150M1 (blanc mat)

rl de 60 m

2.39

### IGNISAFE DUO



Impression double-face

- Papier blanc mat
- Idéal pour affichage double-face
- Conçu pour la communication intérieure soumise à des règles d'ignifugation
- Température maximale de séchage 35°C

ÉPAISSEUR	GRAMMAGE	COMPATIBILITÉ	LAIZE (MM)
260 µ	220 g/m <sup>2</sup>	ECO-SOLV. UV LATEX	1270

Référence

GP-DUO (blanc mat)

rl de 60 m

3.25

## PAPIER FLUO

### SUNSET



- Papier jaune fluo
- Idéal pour affichage promotionnel
- Attire l'œil plus vite qu'un fond blanc

ÉPAISSEUR	GRAMMAGE	COMPATIBILITÉ	LAIZE (MM)
124 µ	120 g/m <sup>2</sup>	ECO-SOLV. UV LATEX	1270

Référence

GP-120JF (jaune fluo)

rl de 60 m

1.92

## SUPPORTS D'AFFICHAGE SYNTHÉTIQUES



### PP 260



Mat

Indéchirable

Idéal roll-up ou porte-affiches X

Nouvelle laize de 1520 mm

- Film polypropylène mat - sans PVC
- Opacité > 90 %
- Résistant à l'humidité et à la déchirure
- Idéal pour l'affichage intérieur et extérieur
- Adapté pour roll-up, plan de ville, poster...

ÉPAISSEUR	GRAMMAGE	COMPATIBILITÉ	LAIZE (MM)
240 µ	260 g/m <sup>2</sup>	ECO-SOLV. UV LATEX	914 1270 - 1520

Référence

PP-260 (blanc mat)

rl de 50 m

3.41

### PP 200



Satiné

- Papier blanc diffusant satiné dos laminé polyester - sans PVC
- Opacité 99 %
- Résistant à l'humidité et à la déchirure
- Idéal pour déroulants extérieurs
- Les laizes peuvent être recoupées à vos dimensions

ÉPAISSEUR	GRAMMAGE	COMPATIBILITÉ	LAIZE (MM)
155 µ	150 g/m <sup>2</sup>	ECO-SOLV. UV LATEX	1250 2500 - 3200

Référence

PP200-125 (blanc satiné)

rl de 100 m

x 5 rlx

x 10 rlx

4.30

-

-

PP200-250/320 (blanc satiné) - laizes de 2500 et 3200 mm

-

4.01

3.69



THE COATING COMPANY

## **DIATECX FRANCE C'EST :**

- Deux gammes de qualité, une pour la communication visuelle et une pour la décoration murale
- Une production française localisée à Châteauroux depuis 1965
- Des supports éco-responsables certifiés FSC et recyclables

[www.diatecgroup.com](http://www.diatecgroup.com)

# BÂCHES & TOILES



Bâches .....	297
Bâches M1 .....	298
Bâches doubles-faces .....	299
Bâches perforées, backlight et transparente .....	300
Intissés .....	301
Toiles écologiques .....	302 -303
Textiles polyester et toile drapeau .....	304
Canvas .....	305



## GREEN TEX BLOCKOUT

- Toile 100% polyester double-face opaque - sans PVC
- Utilisation intérieure ou extérieure
- Ne courbe pas une fois mise en tension

**Retrouvez ce produit p. 303**





## BÂCHES PVC

 Les laizes supérieures à **2600mm** nécessitent un transport par affrètement dont le délai est de 3-4 jours. Dans ce cas, un forfait transport de 150 CHF est appliqué. Livraison franco de port à partir de 4 rouleaux achetés.

### JET 550



- Bâche PVC enduite frontlit
- Possibilité de recoupe des laizes selon vos besoins
- Rouleaux de 60 m nous consulter
- **Impression sur face extérieure**
- Livraison par messagerie en 48/72h pour les laizes de **1620 et 2500 mm**



GRAMMAGE	UTILISATION	COMPATIBILITÉ	LAIZE (MM)
560 g/m <sup>2</sup>	Extérieure	ECO-SOLV. UV LATEX	760 - 1060 1370 - 1620 2500 - <b>3200</b>

Référence

JET-550 (bâche satinée)

rl de 30 m

**7.33**

### FBC 510



- Bâche PVC enduite frontlit
- Possibilité de recoupe des laizes selon vos besoins
- **Impression sur face extérieure**
- Livraison par messagerie en 48/72h pour les laizes de **1600, 2200 et 2500 mm**

GRAMMAGE	UTILISATION	COMPATIBILITÉ	LAIZE (MM)
510 g/m <sup>2</sup>	Extérieure	ECO-SOLV. UV LATEX	1100 - 1370 1600 - 2200 2500 - <b>3200</b>

Référence

FBC510 (bâche mate) - laizes de 1100, 1370 et 1600 mm

FBC510 (bâche mate) - laizes de 2200, 2500 et 3200 mm

rl de 30 m

**4.45**

rl de 50 m

**4.45**

### FBL 440



- Bâche PVC laminée frontlit
- Possibilité de recoupe des laizes selon vos besoins
- **Impression sur face extérieure**
- Livraison par messagerie en 48/72h pour les **rlx de 50 m**

GRAMMAGE	UTILISATION	COMPATIBILITÉ	LAIZE (MM)
440 g/m <sup>2</sup>	Intérieure ou extérieure courte durée	ECO-SOLV. UV LATEX	1100 1370 - 1600

Référence

FBL440 (bâche mate)

rl de 30 m

**2.78**

rl de 50 m

**2.78**

## BÂCHE PVC - colorée

### LAC 640



- Bâche PVC enduite - 17 coloris
- Possibilité de recoupe des laizes selon vos besoins
- **Impression sur face intérieure**
- Livraison par messagerie en 48/72h pour les laizes de **1500 et 2500 mm**

GRAMMAGE	UTILISATION	COMPATIBILITÉ	LAIZE (MM)
640 g/m <sup>2</sup>	Extérieure	UV	1500 2500 - <b>3000</b>

Référence

LAC-640 (tous coloris)

rl de 60 m - longueur mini. 10 ml

**sur devis**

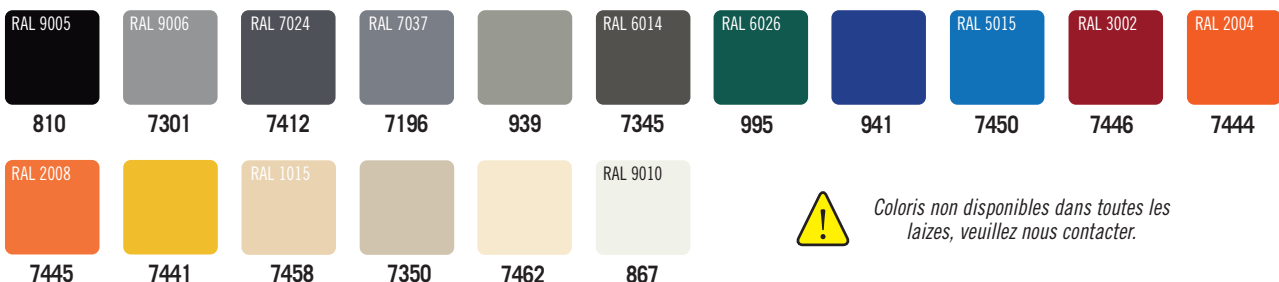

Coloris non disponibles dans toutes les laizes, veuillez nous contacter.

## BÂCHES PVC CLASSÉES AU FEU



Les laizes supérieures à **2600mm** nécessitent un transport par affrètement dont le délai est de 3-4 jours. Dans ce cas, un forfait transport de 150 CHF est appliqué. Livraison franco de port à partir de 4 rouleaux achetés.

### JET 520



Fabriqu<sup>e</sup> en France

- Bâche PVC enduite
- Euroclasse B-s2, d0
- Possibilité de recoupe de la laize de 3200 mm
- **Impression sur face extérieure**
- **Livraison par messagerie en 48/72h pour la laize de 1620 mm**

Référence

JET-520 (bâche satinée)

GRAMMAGE	UTILISATION	COMPATIBILITÉ	LAIZE (MM)
550 g/m <sup>2</sup>	Intérieure ou extérieure	ECO-SOLV. UV LATEX	1060 - 1370 1620 - <b>3200</b>
		rl de 30 m	<b>10.07</b>

### FBM1 510



- Bâche PVC enduite
- Rendu snow white (blanc intense)
- **Impression sur face extérieure**
- **Livraison par messagerie en 48/72h pour les laizes de 1600, 2200 et 2500 mm**

Référence

FBM1-510 (bâche satinée) - laizes de 1100, 1370 et 1600 mm

FBM1-510 (bâche satinée) - laizes de 2200, 2500 et 3200 mm

GRAMMAGE	UTILISATION	COMPATIBILITÉ	LAIZE (MM)
510 g/m <sup>2</sup>	Intérieure ou extérieure	ECO-SOLV. UV LATEX	1100 - 1370 1600 - 2200 2500 - <b>3200</b>
		rl de 30 m	rl de 50 m
		4.75	4.75
		-	4.75

### FBM1 440



- Bâche PVC laminée
- Tissage très fin = rendu lisse
- **Impression sur face extérieure**
- **Livraison par messagerie en 48/72h pour la laize de 1600 mm**

Référence

FBM1-440 (bâche mate)

GRAMMAGE	UTILISATION	COMPATIBILITÉ	LAIZE (MM)
440 g/m <sup>2</sup>	Intérieure	ECO-SOLV. UV LATEX	1100 1370 - 1600
			rl de 50 m
			<b>3.35</b>

### ŒILLETS ET ACCESSOIRES



Large choix de finitions des œillets. Accessoires de fixation pour banderoles.

Voir les produits pages 123 et 125 à 126

### PRESSES MANUELLES

Permet de percer et sertir tous types de bâches.

Voir les produits pages 125 à 126



### CHARGEUR ROULEAUX

Chargeur bâches grands formats

Voir le produit page 140



### RUBANS DOUBLES-FACES SPÉCIAL BÂCHE

Large choix de rubans doubles-faces transparents pour le collage sur surface PVC

Voir les produits page 170



## BÂCHES PVC DOUBLES-FACES

**!** Les laizes supérieures à **2600mm** nécessitent un transport par affrètement dont le délai est de 3-4 jours. Dans ce cas, un forfait transport de 150 CHF est appliqué. Livraison franco de port à partir de 4 rouleaux achetés.

### LACOPACS



Fabriqué en France

- Bâche PVC enduite opaque
- Lisse recto/verso, certifiée **anti-curling**
- Euroclasse B-s2, d0
- Possibilité de recoupe de la laize de 3100 mm
- Délai d'impression recommandé entre le recto et le verso : **24 heures**
- **Impression double-face**

GRAMMAGE	UTILISATION	COMPATIBILITÉ	LAIZE (MM)
680 g/m <sup>2</sup>	Intérieure ou extérieure	ECO-SOLV. UV LATEX	1020 - 1370 1500 - <b>3100</b>
Référence			rl de 30 m
LACOPACS (bâche satinée)			<b>12.51</b>

### BLOCKBUSTER



Fabriqué en France

- Bâche PVC enduite opaque
- Possibilité de recoupe de la laize de 3200 mm
- Délai d'impression recommandé entre le recto et le verso : **24 heures**
- **Impression double-face**
- Livraison par messagerie en 48/72h pour la laize de **1600 mm**

GRAMMAGE	UTILISATION	COMPATIBILITÉ	LAIZE (MM)
750 g/m <sup>2</sup>	Intérieure ou extérieure	ECO-SOLV. UV LATEX	1060 - 1370 1600 - <b>3200</b>
Référence			rl de 30 m
BLOCKBUSTER (bâche brillante)			<b>10.68</b>

### FBBM1 510



- Bâche PVC enduite opaque
- 1 face mate, 1 face satinée
- Délai d'impression recommandé entre le recto et le verso : **24 heures**
- **Impression double-face**

GRAMMAGE	UTILISATION	COMPATIBILITÉ	LAIZE (MM)
510 g/m <sup>2</sup>	Intérieure ou extérieure	ECO-SOLV. UV LATEX	1100 1370 - 1600
Référence			rl de 30 m
FBBM1-510 (bâche mate/satinée)			<b>5.69</b>

### FBBC 610



Nouvelles laizes de 1100 et 1600 mm

- Bâche PVC enduite opaque
- Délai d'impression recommandé entre le recto et le verso : **24 heures**
- **Impression double-face**

GRAMMAGE	UTILISATION	COMPATIBILITÉ	LAIZE (MM)
610 g/m <sup>2</sup>	Intérieure ou extérieure	ECO-SOLV. UV LATEX	<b>nouveau!</b> 1100 1370 - 1600 <b>nouveau!</b>
Référence			rl de 25 m
FBBC610 (bâche mate)			<b>5.88</b>

Pour l'impression des bâches, remonter le bloc têtes de l'imprimante est impératif.



INFOS



## BÂCHES PVC PERFORÉES

### MESH-LATEX



- Grille/mesh PVC - montée sur liner
- Petite maille Rachel : 1 / 1 mm
- **Impression sur face extérieure**
- Livraison par messagerie en 48/72h pour la laize de **1600 mm**

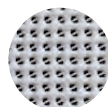

GRAMMAGE	UTILISATION	COMPATIBILITÉ	LAIZE (MM)
360 g/m <sup>2</sup>	Intérieure ou extérieure	ECO-SOLV. UV LATEX	1050 1370 - 1600
Référence			rl de 30 m
MESH-LATEX			<b>5.81</b>

### MESH



- Grille/mesh PVC - montée sur liner
- Petite maille Rachel : 1 / 1 mm
- **Impression sur face extérieure**
- Livraison par messagerie en 48/72h pour les laizes de **1600, 2200 et 2500 mm**



GRAMMAGE	UTILISATION	COMPATIBILITÉ	LAIZE (MM)
370 g/m <sup>2</sup>	Intérieure ou extérieure	ECO-SOLV. UV	1100 - 1370 1600 - 2200 2500 - <b>3200</b>
Référence		rl de 30 m	rl de 50 m
MESH-046 - laizes de 1100, 1370 et 1600 mm		<b>5.23</b>	<b>5.23</b>
MESH-046 - laizes de 2200, 2500 et 3200 mm		-	<b>5.23</b>

## BÂCHE BACKLIGHT

### JET 620



- Bâche PVC backlight
- Pour caissons ou bandeaux lumineux
- **Impression sur face extérieure**

GRAMMAGE	UTILISATION	COMPATIBILITÉ	LAIZE (MM)
560 g/m <sup>2</sup>	Intérieure ou extérieure	ECO-SOLV. UV LATEX	1370 - 1600
Référence			rl de 30 m
JET-620 (bâche satinée diffusante)			<b>11.09</b>

## BÂCHE TRANSPARENTE

### DICRISTAL



- Bâche PVC transparente
- Anti-UV
- Idéal fenêtres souples : 92 % de transmission lumineuse

**nouveau!**

GRAMMAGE	UTILISATION	COMPATIBILITÉ	LAIZE (MM)
610 g/m <sup>2</sup>	Intérieure ou extérieure	Non imprimable	1400
Référence			rl de 50 m
DICRISTAL50-140 (bâche transparente)			<b>8.61</b>



INTISSÉS



TEX BANNER 3269



Fabriqué en France

Imperméable

- Intissé polyester - sans PVC
- Très grande résistance mécanique et bonne souplesse
- Idéal pour l'affichage extérieur
- Bonne opacité



GRAMMAGE	UTILISATION	COMPATIBILITÉ	LAIZE (MM)
160 g/m <sup>2</sup>	Intérieure ou extérieure	ECO-SOLV. UV LATEX	1067 - 1372

Référence

3269 (intissé mat)

rl de 45,7 m

5.09

TYVEK®



- Tyvek blanc mat ou jaune fluo - sans PVC
- Polyéthylène thermolié
- Indéchirable

GRAMMAGE	UTILISATION	COMPATIBILITÉ	LAIZE (MM)
120 g/m <sup>2</sup> TYVEK-ECOSOL	Intérieure ou extérieure	ECO-SOLV. UV	1070
135 g/m <sup>2</sup> TYVEK-JET/JF			914

Référence

TYVEK-ECOSOL (tyvek blanc mat) - laize de 1070 mm

TYVEK-JET/JF (tyvek jaune fluo mat) - laize de 914 mm - jusqu'à épuisement du stock

rl de 30 m

rl de 50 m

6.96

7.89

-



## TOILES ÉCOLOGIQUES - intérieur



Les laizes supérieures à **2600mm** nécessitent un transport par affrètement dont le délai est de 3-4 jours. Dans ce cas, un forfait transport de 150 CHF est appliqué. Livraison franco de port à partir de 4 rouleaux achetés.

### 3 RAISONS DE CHOISIR LES TOILES EVERGREEN !

#### DES TOILES ESTHÉTIQUES ET PRATIQUES

- Grain élégant, rendu textile et excellente résistance mécanique
- Finition satinée mate avec un excellent rendu colorimétrique
- Ignifugées et nettoyables avec une éponge humide

#### DES TOILES RESPECTUEUSES DE LA SANTÉ HUMAINE

- Exemptes de tout composant toxique ou cancérigène et ne dégageant aucun COV
- Certifiées **OEKO-TEX** (pas de substances toxiques et aucun risque sur la peau), **COV A+** et **Green Guard Gold** (garantie d'un air intérieur sain), **SAFETY OF TOYS** (les toiles EVERGREEN peuvent être utilisées dans des lieux sensibles, hôpitaux, crèches...)

#### DES TOILES ÉCOLOGIQUES

- **Fabriquées en France** dans un site ISO 9001 et 14001
- Éco-conçues avec comme objectif de **réduire l'impact environnemental** tout au long du cycle de vie du produit
- Certifiées sans PVC, sans phtalate, sans formaldéhyde, sans phosphate et sans ether de glycol

JET TEX	SAINT CLAIR TEXTILES	EVERGREEN ECO-FRIENDLY TEXTILES	M1 EURO	Fabriqué en France	GRAMMAGE	UTILISATION	COMPATIBILITÉ	LAIZE (MM)
<ul style="list-style-type: none"> <li>• Toile enduite écologique, naturelle et chic sans reflets - sans PVC</li> <li>• Certifiée <b>anti-curling</b>, ne courbe pas une fois mis en tension</li> <li>• Euroclasse B-s2, d0</li> <li>• Adaptée pour habillage mural, kakémonos, tableaux, toiles tendues...</li> <li>• En décoration murale, nous recommandons la colle Métylan Ovalit</li> </ul>					260 g/m <sup>2</sup>	Intérieure		1060
								1370 - 1620
								2700 - 3200
Référence							rl de 30 m	rl de 60 m
JET-TEX (toile satinée/mate) - laizes de 1060, 1370 et 1620 mm							12.28	-
JET-TEX (toile satinée/mate) - laizes de 2700 et 3200 mm							-	11.47



JET UP	SAINT CLAIR TEXTILES	EVERGREEN ECO-FRIENDLY TEXTILES	M1 EURO	Fabriqué en France	Idéal roll-up	GRAMMAGE	UTILISATION	COMPATIBILITÉ	LAIZE (MM)
<ul style="list-style-type: none"> <li>• Toile écologique, aspect tissé - sans PVC</li> <li>• Certifiée <b>anti-curling</b>, ne courbe pas une fois mis en tension</li> <li>• Euroclasse B-s1, d0</li> <li>• Adaptée pour displays, roll-up (avec renfort double-face TEXTBOND 624 p. 170)</li> </ul>					260 g/m <sup>2</sup>	Intérieure		900	
								1060 - 1370	
								1620 - 3200	
Référence							rl de 30 m	rl de 60 m	
JET-UP (toile satinée/mate) - laizes de 900, 1060, 1370 et 1620 mm							10.35	-	
JET-UP (toile satinée/mate) - laize de 3200 mm							-	9.59	

JET UP BC	SAINT CLAIR TEXTILES	EVERGREEN ECO-FRIENDLY TEXTILES	M1 EURO	Fabriqué en France	Dos gris	Idéal roll-up	GRAMMAGE	UTILISATION	COMPATIBILITÉ	LAIZE (MM)
<ul style="list-style-type: none"> <li>• Toile écologique, dos gris opaque - sans PVC</li> <li>• Certifiée <b>anti-curling</b>, ne courbe pas une fois mis en tension</li> <li>• Euroclasse B-s1, d0</li> <li>• Séchage plus long avec l'utilisation d'encre éco-solvant</li> <li>• Adaptée pour displays, roll-up (avec renfort double-face TEXTBOND 624 p. 170)</li> </ul>					300 g/m <sup>2</sup>	Intérieure		900		
								1060 - 1370		
Référence								rl de 30 m		
JET-BC (toile satinée)								13.55		

GREEN TEX GB	SD MEDIAS	M1 EURO	Dos gris	Idéal roll-up	GRAMMAGE	UTILISATION	COMPATIBILITÉ	LAIZE (MM)
<ul style="list-style-type: none"> <li>• Toile 100% polyester, dos gris opaque - sans PVC</li> <li>• Ne courbe pas une fois mis en tension</li> <li>• En décoration murale, nous recommandons la colle Métylan Ovalit</li> <li>• Excellente tenue des encres</li> </ul>					300 g/m <sup>2</sup>	Intérieure ou extérieure		914 - 1270
Référence								
SD-GTGB (toile mate)								7.28



## TOILES ÉCOLOGIQUES - extérieur



### SD-270



- Toile enduite 100% polyester - sans PVC
- Dos blanc
- Blancheur optimale
- Excellent rendu colorimétrique
- Adaptée pour l'habillage de palissades extérieures, banderoles...



GRAMMAGE	UTILISATION	COMPATIBILITÉ	LAIZE (MM)
270 g/m <sup>2</sup>	Intérieure ou extérieure 1 an	ECO-SOLV. UV LATEX	914 - 1070 1370 - 1600
	rl de 15 m	rl de 30 m	rl de 45 m
	<b>5.81</b>	<b>5.42</b>	<b>5.19</b>

Référence

SD-270 (blanc mat)

### ECOFLEX CLASSIC



- Toile enduite 100% polyester - sans PVC
- Dos blanc
- Adaptée pour l'habillage de palissades extérieures, banderoles...



GRAMMAGE	UTILISATION	COMPATIBILITÉ	LAIZE (MM)
230 g/m <sup>2</sup>	Extérieure 1 an	ECO-SOLV. UV LATEX	1060
			rl de 30 m
			<b>7.80</b>

Référence

ECOFLEX (blanc satiné)

### ECOFLEX BC



Dos gris clair

- Toile enduite 100% polyester - sans PVC
- Dos gris clair
- Adaptée pour l'habillage de palissades extérieures, banderoles...

GRAMMAGE	UTILISATION	COMPATIBILITÉ	LAIZE (MM)
250 g/m <sup>2</sup>	Extérieure 1 an	ECO-SOLV. UV LATEX	1060
			rl de 30 m
			<b>9.41</b>

Référence

ECOFLEX-BC (blanc satiné)

## TOILE ÉCOLOGIQUE DOUBLE-FACE - intérieur et extérieur



### GREEN TEX BLOCKOUT



Opaque

Blancheur optimale

- Toile 100% polyester double-face opaque - sans PVC
- Dos blanc
- Ne courbe pas une fois mis en tension
- Opacité et blancheur optimales
- Excellente tenue des encres
- Délai d'impression recommandé entre le recto et le verso : **24 heures**
- **Impression double-face**
- Livraison par messagerie en 48/72h pour la laize de **1600 mm**

GRAMMAGE	UTILISATION	COMPATIBILITÉ	LAIZE (MM)
380 g/m <sup>2</sup>	Intérieure ou extérieure	ECO-SOLV. UV LATEX	1060 - 1400 1600 - <b>3200</b>
			rl de 40 m
			rl de 50 m
		<b>9.00</b>	-
		-	<b>9.00</b>

Référence

SD-GTBO (blanc mat) - laizes de 1400 et 1600 mm

SD-GTBO (blanc mat) - laizes de 1060 et 3200 mm



TEXTILES POLYESTER



Les laizes supérieures à **2600mm** nécessitent un transport par affrètement dont le délai est de 3-4 jours. Dans ce cas, un forfait transport de 150 CHF est appliqué. Livraison franco de port à partir de 4 rouleaux achetés.

HP-LFAB



- Textile polyester - sans PVC
- Adapté pour toiles tendues, kakémonos, calicots...
- **Attention : non compatible éco-solvant**

GRAMMAGE	UTILISATION	COMPATIBILITÉ	LAIZE (MM)
218 g/m <sup>2</sup>	Intérieure	UV LATEX	1067 1372 - 1524
Référence			rl de 45,7 m
HP-LFAB (textile mat)			<b>9.05</b>

L110



Backlight

Grande laize

- Textile polyester - sans PVC
- Adapté pour toiles tendues rétroéclairées
- **Impression sur face intérieure**
- **Mise en tension du support dès le début de l'impression (enrouleur ou poids)**

GRAMMAGE	UTILISATION	COMPATIBILITÉ	LAIZE (MM)
135 g/m <sup>2</sup>	Intérieure	ECO-SOLV. UV LATEX	1370 1600 - <del>3200</del>
Référence		rl de 25 m	rl de 50 m
L110 (textile satiné) - laizes de 1370 et 1600 mm		<b>11.96</b>	-
L110 (textile satiné) - laize de 3200 mm		-	<b>11.96</b>

TOILE DRAPEAU



FLAG TFX



- Toile drapeau 100 % polyester - sans PVC
- Montée sur liner intissé
- Pour drapeaux et oriflammes
- Augmenter la température d'impression pour éviter la diffusion de l'encre

**nouveau!**

GRAMMAGE	UTILISATION	COMPATIBILITÉ	LAIZE (MM)
110 g/m <sup>2</sup>	Intérieure ou extérieure	ECO-SOLV. UV	1070 - 1370
Référence		multiples de 5 m	rl de 30 m
FLAG-TFX (toile satinée)		<b>7.41</b>	<b>7.02</b>





# CANVAS

## 3385

- Canvas 35 % coton, 65 % polyester - sans PVC
- Verso écru
- Déperlant
- Bonne planéité, opacité et résistance à la déchirure



GRAMMAGE	UTILISATION	COMPATIBILITÉ	LAIZE (MM)
380 g/m <sup>2</sup> 475 µ	Intérieure	ECO-SOLV. UV LATEX	1118 1372 - 1524
		multiples de 5 m	rl de 15 m
		<b>11.13</b>	<b>10.50</b>

Référence  
**3385** (canvas brillant/satiné)

## 3578

- Canvas 78 % coton, 22 % polyester - sans PVC
- Recto blanc mat, verso écru
- Déperlant
- **Mandrin 2"**, adaptateur nécessaire pour HP Latex

GRAMMAGE	UTILISATION	COMPATIBILITÉ	LAIZE (MM)
345 g/m <sup>2</sup> 475 µ	Intérieure	AQU. LATEX	914 1118 - 1524
		multiples de 5 m	rl de 15 m
		<b>11.45</b>	<b>10.97</b>

Référence  
**3578** (canvas mat)

## CANVAS papergraphics

- Canvas structuré 75 % coton, 25 % polyester - sans PVC
- Recto blanc mat, verso écru
- Pour la reproduction de toiles, photos...
- **Impression sur face intérieure**

GRAMMAGE	UTILISATION	COMPATIBILITÉ	LAIZE (MM)
320 g/m <sup>2</sup>	Intérieure	ECO-SOLV. UV LATEX	1370 - 1524
		multiples de 5 m	rl de 30 m
		<b>9.97</b>	<b>8.31</b>

Référence  
**CANVAS** (canvas mat)

## SD-270

- Toile enduite 100 % polyester - sans PVC
- Recto blanc mat, verso blanc
- Blancheur optimale
- Excellent rendu colorimétrique



GRAMMAGE	UTILISATION	COMPATIBILITÉ	LAIZE (MM)
270 g/m <sup>2</sup>	Intérieure ou extérieure 1 an	ECO-SOLV. UV LATEX	914 - 1070 1370 - 1600
		rl de 15 m	rl de 30 m
		<b>5.81</b>	<b>5.42</b>
			<b>5.19</b>

Référence  
**SD-270** (blanc mat)

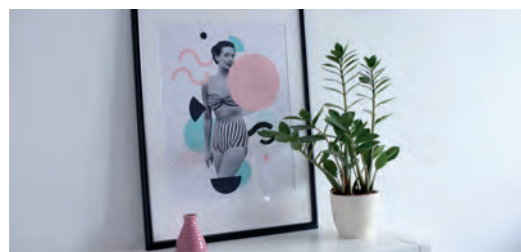

# Développez votre activité avec Roland DG

## TrueVIS

ÉCO-SOLVANT - UV - RÉSINE



## VersaSTUDIO

IMPRIMER - DÉCOUPER - GRAVER



Autocollants et  
décalcomanies

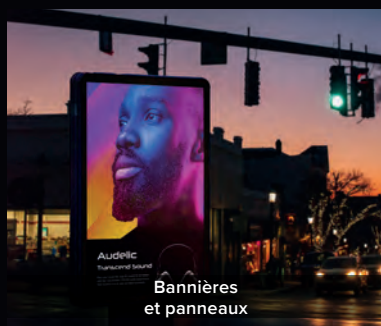

Bannières  
et panneaux



Prototypage  
Packaging



T-shirts et vêtements  
personnalisés

Le marché ne cesse d'évoluer, tout comme vos exigences. Dès à présent, faites passer votre entreprise au niveau supérieur avec des solutions toujours plus polyvalentes, flexibles et écologiques, développées pour l'avenir.

Plus d'informations sur [www.rolanddg.fr](http://www.rolanddg.fr)

 **Roland**

# ENCRES & PIÈCES

Encres et pièces d'origine Roland® .....	308 - 313
Encres et pièces d'origine Mimaki® .....	314 - 315
Encres et pièces d'origine Epson® .....	316 - 317
Encres Marabu .....	318 - 319
Pièces pour plotters de découpe .....	320 - 321



**Roland®** **TRUEVIS-TR2**

- Poches couleurs, blanc et poche de nettoyage
- Certifié GreenGuard
- DLU : 24 mois

**Retrouvez ce produit p. 309**

**ENCRES D'ORIGINE - imprimantes Roland®**



Une imprimante peut être configurée avec différentes références d'encres.  
Vérifiez la référence adaptée à votre configuration avant de procéder à la commande.

ECO-SOL-MAX		DLU : 24 mois	
Référence		Contenance	Prix
ESL3-	● 4BK   ● 4CY   ● 4MG   ● 4YE   ● 4LC   ● 4LM	440 ml	130.80
ESL3-	● BK   ● CY   ● MG   ● YE   ● LC   ● LM	220 ml	85.20
ESL4-	○ WHITE WH	220 ml	118.80
ESL3-	● METAL MT DLU : 12 mois	220 ml	249.60
SL-CL	cartouche de nettoyage	220 ml	90.00

ECO-SOL-MAX 2		DLU : 24 mois	
Référence		Contenance	Prix
ESL4-	● 4BK   ● 4CY   ● 4MG   ● 4YE   ● 4LC   ● 4LM   ● 4LK	440 ml	130.80
ESL4-	○ WHITE WH	220 ml	118.80
ESL4-	● METAL MT	220 ml	265.20
ESL4-CLN	cartouche de nettoyage	220 ml	84.00

ECO-SOL-MAX 3		DLU : 24 mois	
Référence		Contenance	Prix
ESL5-	● 5BK   ● 5CY   ● 5MG   ● 5YE   ● 5LC   ● 5LM   ● 5LK	500 ml	135.60
INKU-EGS-500-	● GR   ● OR   ● RE DLU : 18 mois	500 ml	135.60
ESL5-	● BK   ● CY   ● MG   ● YE	220 ml	85.20
ESL4-CLN	cartouche de nettoyage	220 ml	84.00

EJ		DLU : 18 mois	
Référence		Contenance	Prix
EJ-	● BK   ● CY   ● MG   ● YE   ● LC   ● LM   ● LK	1000 ml	177.60
SL-CL	cartouche de nettoyage	220 ml	90.00

## ENCRES D'ORIGINE - imprimantes Roland®



Une imprimante peut être configurée avec différentes références d'encres.  
Vérifiez la référence adaptée à votre configuration avant de procéder à la commande.

### TRUEVIS-TR2

DLU : 24 mois

TrueVIS INK



Référence	Contenance	Prix
TR2- BK   CY   MG   YE	500 ml	134.40
TR2- LC   LM   LK   OR   GR	500 ml	134.40
TR2- ○ WHITE WH	250 ml	81.60
TR2-CL <i>poche de nettoyage</i>	500 ml	68.40

### ECO-UV

version 2

DLU : 12 mois



Référence	Contenance	Prix
EUV- BK   CY   MG   YE   GL   WH	220 ml	116.40
EUV-PR <i>primaire</i>	220 ml	103.20
ESL4-CLN <i>cartouche de nettoyage</i>	220 ml	84.00

### EUV 4

DLU : 12 mois



Référence	Contenance	Prix
EUV4- 5BK   5CY   5MG   5YE   5GL	500 ml	190.80
EUV4- BK   CY   MG   YE   GL   WH	220 ml	103.20
ESL4-CLN <i>cartouche de nettoyage</i>	220 ml	84.00

### EUV 5

DLU : 12 mois



Référence	Contenance	Prix
EUV5- 5BK   5CY   5MG   5YE   5GL   5OR   5RE	500 ml	109.20
EUV5- ○ WH	220 ml	56.40
EUV5-PR <i>primaire</i>	500 ml	135.60
SL-CL <i>cartouche de nettoyage</i>	220 ml	90.00

## PIÈCES D'ORIGINE - imprimantes Roland®



Retrouvez les accessoires de protection pour le nettoyage et la maintenance page 119

## NETTOYAGE &amp; MAINTENANCE



Référence	Désignation	Contenance	Prix
ST-037	bâtonnets de nettoyage	1 pièce	1.70
ESL5-NET	kit de nettoyage (1 flacon de 100 ml et 10 bâtonnets)	kit	74.40
ESL5-NET-500	flacon de nettoyage	500 ml	100.20

## NETTOYAGE &amp; MAINTENANCE TR2



Référence	Désignation	Contenance	Prix
6000004662	kit de nettoyage (1 flacon de 100 ml et 10 bâtonnets)	kit	74.40
6000006272	flacon de nettoyage	500 ml	72.00

## ACCESSOIRES



Couteaux



Porte-lames



Sheet cut



Flasque



Attache-clamp



Pinch roller

Imprimante	Référence	Désignation	Contenance	Prix
	ZEC-U1005	couteau tungstène 50°- standard, offset 0,25 mm	1 pièce	43.20
	ZEC-U5025	couteau tungstène 50°- standard, offset 0,25 mm	1 pièce	45.60
	ZEC-U1715	couteau tungstène 17°- lame + acérée (flock), offset 0,25 mm	1 pièce	56.16
	ZEC-U3050	couteau tungstène 32°- rétro réfléchissant, offset 0,50 mm	1 pièce	44.40
	ZEC-U5032	couteau tungstène 35°- lame carbure cimenté, offset 0,25 mm	1 pièce	49.20
Tous modèles	ZEC-U3017	couteau tungstène 45°- lettrage très fin, offset 0,175 mm	1 pièce	54.36
	XD-CH3	porte-lame plastique	1 pièce	102.96
	XD-CH4-BL	porte-lame aluminium	1 pièce	171.60
	11849102	sheet cut - lame pour couper le film en fin d'impression	10 pièces	16.53
	22845112	attache-clamp	1 pièce	12.16
	Z1000003083	flasque	1 pièce	94.48
VP/VPI/SP/SC/XC	6000003824	pinch roller extrémité	1 pièce	57.98
VS/VSI/SP/SPI/TR/TR2	6000003823	pinch roller milieu	1 pièce	82.90



## PIÈCES D'ORIGINE - imprimantes Roland® encre TrueVIS



## TRUEVIS SG 300 / 540



Référence	Désignation	Contenance	Prix
6000002863	media clamp gauche	1 pièce	124.09
6000002862	media clamp droit	1 pièce	124.09
1000014754	wiper caoutchouc	1 pièce	28.54
1000014464	pad cleaner	1 pièce	40.81
6000004658	cap-top	1 pièce	91.83
1000015344	bande de découpe 540	1 pièce	42.41
1000015502	bande de découpe 300	1 pièce	14.35

## TRUEVIS VG 540 / 640

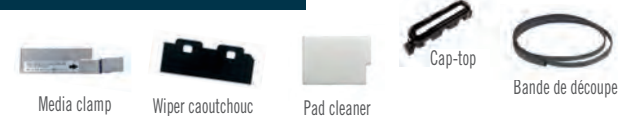

Référence	Désignation	Contenance	Prix
6000002569	media clamp gauche	1 pièce	246.62
6000002568	media clamp droit	1 pièce	246.62
1000014754	wiper caoutchouc	1 pièce	28.54
1000014464	pad cleaner	1 pièce	40.81
6000004658	cap-top	1 pièce	91.83
1000020747	bande de découpe 640	1 pièce	24.19
1000020748	bande de découpe 540	1 pièce	19.55

## TRUEVIS SG2 / VG2

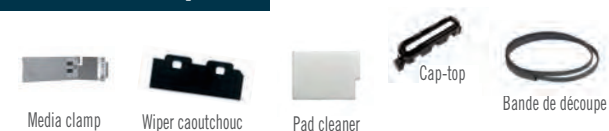

Référence	Désignation	Contenance	Prix
6000005739	media clamp gauche	1 pièce	143.75
6000005741	media clamp droit	1 pièce	143.75
1000014754	wiper caoutchouc	1 pièce	28.54
1000014464	pad cleaner	1 pièce	40.81
6000004658	cap-top	1 pièce	91.83
1000020747	bande de découpe 640	1 pièce	24.19
1000020748	bande de découpe 540	1 pièce	19.55
1000020861	bande de découpe 300	1 pièce	20.92

## TRUEVIS VG3

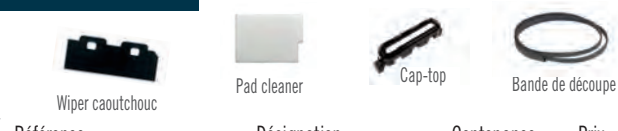

Référence	Désignation	Contenance	Prix
1000025668	media clamp gauche	1 pièce	41.48
1000025667	media clamp droit	1 pièce	41.48
1000014754	wiper caoutchouc	1 pièce	28.54
1000014464	pad cleaner	1 pièce	40.81
6000004658	cap-top	1 pièce	91.83
1000024694	bande de découpe 640	1 pièce	69.98
1000024736	bande de découpe 540	1 pièce	63.18
1000024563	pinch roller extrémité	1 pièce	99.37
1000023195	pinch roller milieu	1 pièce	84.92

## TRUEVIS VF2



Référence	Désignation	Contenance	Prix
6000005739	media clamp gauche	1 pièce	143.75
6000005741	media clamp droit	1 pièce	143.75
1000014754	wiper caoutchouc	1 pièce	28.54
1000014464	pad cleaner	1 pièce	40.81
6000004658	cap-top	1 pièce	91.83

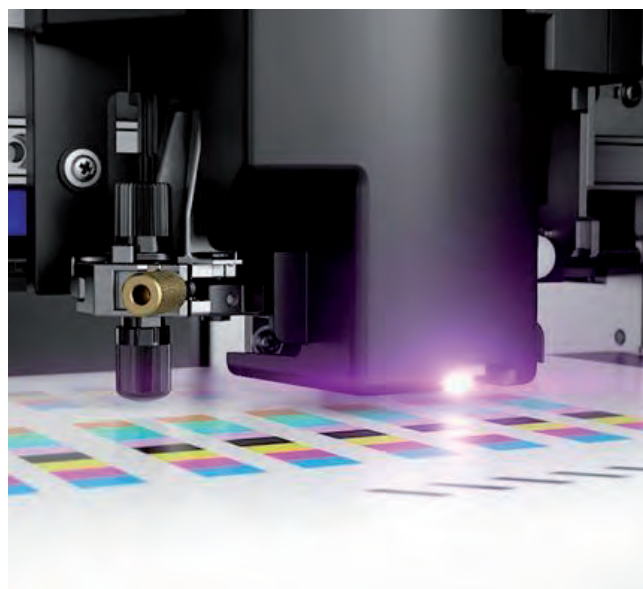

**PIÈCES D'ORIGINE - imprimantes Roland® encre Eco-Sol Max**



**VS / VSI 300, 540, 640 / RE, RF, RA, RT**

Référence	Désignation	Contenance	Prix
6701409060	media clamp gauche	1 pièce	151.53
6701409050	media clamp droit	1 pièce	147.99
6701409200	cap-top	1 pièce	123.54
1000006755	pad wiper	1 pièce	8.75
1000006517	wiper caoutchouc	1 pièce	36.37
1000006736	wiper feutre	1 pièce	21.13
1000006737	wiper scraper	1 pièce	7.72
1000006713	bande de découpe 1710 x 5 mm	1 pièce	48.38
1000002598	bande de découpe 1440 x 5 mm	1 pièce	42.41
1000002656	bande de découpe 840 x 5 mm	1 pièce	32.44

**VersaCAMM SP / SP-I 300, 540**

Référence	Désignation	Contenance	Prix
6701409060	media clamp gauche	1 pièce	151.53
6701409050	media clamp droit	1 pièce	147.99
1000000416	pad cleaner	1 pièce	4.29
1000004546	cap-top	1 pièce	54.85
1000003390	wiper caoutchouc	1 pièce	21.78
21545160	pad wiper tray	1 pièce	4.71
1000001658	wiper scraper	1 pièce	9.80
1000002598	bande de découpe 1440 x 5 mm	1 pièce	42.41
1000002656	bande de découpe 840 x 5 mm	1 pièce	32.44

**SOLJET PRO 4 XR-640 / XF-640**

Référence	Désignation	Contenance	Prix
6702029030	media clamp gauche	1 pièce	88.27
6702029020	media clamp droit	1 pièce	88.27
1000000415	pad cleaner	1 pièce	4.29
6702029010	cap-top	1 pièce	116.62
1000006755	pad wiper	1 pièce	8.75
1000006517	wiper caoutchouc	1 pièce	36.37
1000006736	wiper feutre	1 pièce	21.13
1000006737	wiper scraper	1 pièce	7.72
1000009646	bande de découpe 1740 x 8 mm	1 pièce	41.73

**SOLJET PRO 4 XJ / XC**

Référence	Désignation	Contenance	Prix
6702029030	media clamp gauche	1 pièce	88.27
6702029020	media clamp droit	1 pièce	88.27
1000000415	pad cleaner	1 pièce	4.29
1000004546	cap-top	1 pièce	54.85
1000001508	pad wiper	1 pièce	10.97
1000003390	wiper caoutchouc	1 pièce	21.78
1000001658	wiper scraper	1 pièce	9.80

**BN-20**

Référence	Désignation	Contenance	Prix
6701409200	cap-top	1 pièce	123.54
6701689040	cap-top	1 pièce	123.54
1000007739	pad cutter	1 pièce	14.01
1000006517	wiper caoutchouc	1 pièce	36.37
1000006736	wiper feutre	1 pièce	21.13
1000008938	éponges pour bac de récupération	7 pièces	49.62
1000007723	bac de récupération de déchets	1 pièce	83.53

**VersaCAMM VS / VSi, SOLJET PRO XR / XJ**

Référence	Désignation	Contenance	Prix
3545110	vis et écrou	1 pièce	25.60





## PIÈCES D'ORIGINE - imprimantes Roland® encre Eco-UV



## VersaUV LEJ-640

Référence	Désignation	Contenance	Prix
6701589020	media clamp gauche	1 pièce	230.81
6701589010	media clamp droit	1 pièce	300.05
1000000415	pad cleaner	1 pièce	4.29
1000004546	cap-top	1 pièce	54.85
1000001508	pad wiper	1 pièce	10.97
1000015036	wiper head	1 pièce	23.87
1000001658	wiper scraper	1 pièce	9.80

## VersaUV LEC2 640 / 330 / 300

Référence	Désignation	Contenance	Prix
6000005288	media clamp gauche	1 pièce	271.34
6000005287	media clamp droit	1 pièce	271.34
6000005885	cap-top	1 pièce	198.99
1000006517	wiper caoutchouc	1 pièce	36.37
1000006736	wiper feutre	1 pièce	21.13
1000006737	wiper scraper	1 pièce	7.72

## VersaUV LEF 300, 200 / LEF2 300, 200 / LEF-12i / LEF-12 / LEF20

Référence	Désignation	Contenance	Prix
1000004546	cap-top	1 pièce	54.85
21545160	pad wiper tray	1 pièce	4.71
1000015036	wiper head	1 pièce	23.87
1000001658	wiper scraper	1 pièce	9.80

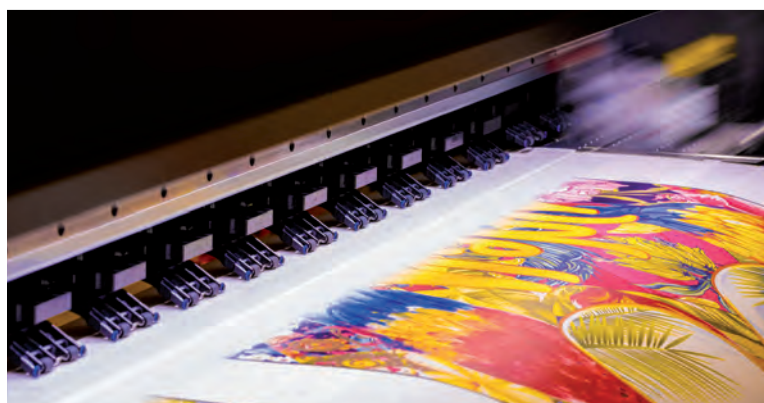

**ENCRE D'ORIGINE - imprimantes Mimaki®**



**ÉCO-SOLVANT ES3**

DLU : 12 mois



Référence		Contenance	Prix
SPC-ES3-	● BK   ● CY   ● MG   ● YE   ● LC   ● LM	440 ml	147.60

**SOLVANT SS21**

DLU : 12 mois



SPC-501



SPC-0588

Référence		Contenance	Prix
SPC-501-	● BK   ● CY   ● MG   ● YE	440 ml	128.40
SPC-501-	● LC   ● LM   ● LK   ● OR	440 ml	128.40
SPC-501-	○ WHITE WH	220 ml	128.40
SPC-0588- <b>nouveau!</b>	● BK   ● CY   ● MG   ● YE	2000 ml	438.00

**UV LUS**

DLU : 12 mois



Référence		Contenance	Prix
LUS-170-	● BK   ● CY   ● MG   ● YE   ● LC   ● LM   ○ WH	1000 ml	178.80

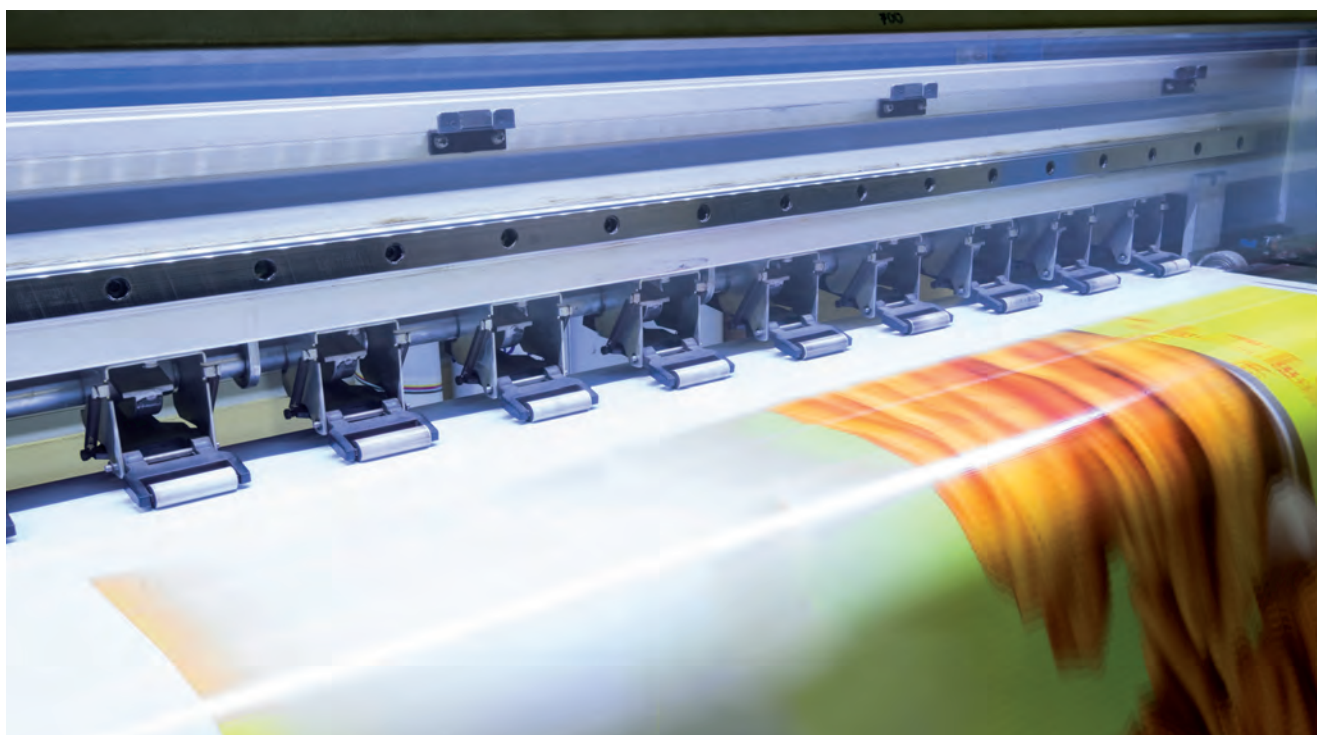

## PIÈCES D'ORIGINE - imprimantes Mimaki®

Mimaki®

## NETTOYAGE &amp; MAINTENANCE



Imprimante	Référence	Désignation	Contenance	Prix
JV33	SPC-0294-CLN (a)	cartouche de nettoyage	220 ml	102.08
JV150/CJV150 JV300/CJV300	SPA-0134-WIPER (b)	wiper pour encres SS21	10 pièces	108.89
JV5	SPA-0180-WIPER (c)	wiper pour encres ES3	10 pièces	102.08
JV30/CJV30	SPA-0161- MOUSSE (d)	mousses pour encres ES3	10 pièces	29.79
JV33 JV3	SPC-0369-NET (e)	kit de nettoyage (1 paire de gants, 100 cotons-tiges, 2 pipettes et 1 flacon de liquide de nettoyage 200 ml)	kit	61.25
JV3	SPA-0116-WIPER (f)	wiper pour encres SS2	10 pièces	54.10
Tous modèles	SPA-0117-RESERVOIR (g)	réservoir	2000 ml	47.64
UCJV	SPA-0296 (h)	kit mousse	kit	25.86
UJF/UCJV	SPA-0271 (i) <b>nouveau!</b>	wiper pour encres UV	10 pièces	222.00
Tous modèles	A101438 (j) <b>nouveau!</b>	cotons-tiges bois	100 pièces	7.20
Tous modèles	SPC-0527 (k) <b>nouveau!</b>	cotons-tiges plastique	50 pièces	67.20
JV150/CJV150 JV300/CJV300	SPA-0257 (l) <b>nouveau!</b>	bloc mousse	kit	44.52

## LAMES

**nouveau!**

Offset :

0,30 mm



0,30 mm



0,15 mm



0,50 mm



Imprimante	Référence	Désignation	Contenance	Prix
	SPB-0001	lame pivotante pour PVC	3 pièces	150.00
CF2, CF3, CF22, CFL, CG, CJV,	SPB-0030	lame pivotante pour PVC à faible pression	3 pièces	150.00
TPC, UCJV	SPB-0003	lame pivotante pour petits lettrages	3 pièces	150.00
	SPB-0007	lame pivotante pour matières fluorescentes	3 pièces	150.00



ENCRES D'ORIGINE - imprimantes Epson®



ULTRACHROME GS2

DLU : 36 mois



Imprimante	Référence		Contenance	Prix
SC-S30600 SC-S50600	<b>C13T68-</b>	● BK ● CY ● MG ● YE 71   72   73   74	700 ml	<b>230.40</b>

ULTRACHROME GSX

DLU : 36 mois



Imprimante	Référence		Contenance	Prix
SC-S70600	<b>C13T71-</b>	● BK ● CY ● MG ● YE ● LC ● LM ● LK ● OR 31   32   33   34   35   36   37   38	700 ml	<b>230.40</b>
SC-S70600 SC-S50600	<b>C13T71-</b>	○ WHITE 3A	600 ml	<b>343.20</b>
SC-S70600	<b>C13T71-</b>	● METAL 3B	350 ml	<b>382.80</b>

ULTRACHROME GS3

DLU : 36 mois



Imprimante	Référence		Contenance	Prix
SC-S40600 SC-S60600 SC-S80600	<b>C13T89-</b>	● BK ● CY ● MG ● YE 01   02   03   04	700 ml	<b>133.20</b>
	<b>C13T89-</b>	● LC ● LM ● LK ● OR ● RED 05   06   07   08   09	700 ml	<b>133.20</b>
SC-S80600	<b>C13T89-</b>	○ WHITE 0A	600 ml	<b>291.60</b>
	<b>C13T89-</b>	● METAL 0B	350 ml	<b>350.40</b>

ULTRACHROME GS3 L

DLU : 36 mois



Imprimante	Référence		Contenance	Prix
SC-S60600L SC-S80600L	<b>C13T45L-</b>	● BK ● CY ● MG ● YE 01   02   03   04	1500 ml	<b>228.00</b>
	<b>C13T45L-</b>	● LC ● LM ● LK ● OR ● RED 05   06   07   08   09	1500 ml	<b>228.00</b>
SC-S80600L	<b>C13T45L-</b>	○ WHITE 0A	1500 ml	<b>584.40</b>
	<b>C13T45L-</b>	● METAL 0B	500 ml	<b>463.20</b>

## PIÈCES D'ORIGINE - imprimantes Epson®

**EPSON**  
 EXCEED YOUR VISION

## NETTOYAGE &amp; MAINTENANCE



Imprimante	Référence	Désignation	Contenance	Prix
SC- S30600 SC- S50600 SC- S70600	<b>C13T6990 (a)</b>	<i>cartouche de nettoyage</i>	350 ml	<b>78.00</b>
SC- S40600 SC- S60600 SC- S80600	<b>C13T6960 (a)</b>	<i>cartouche de nettoyage</i>	350 ml	<b>63.60</b>
	<b>C13S210044 (b)</b>	<i>kit d'entretien (pièces de maintenance)</i>	kit	<b>115.80</b>
	<b>C13T44A5 (a)</b>	<i>cartouche de nettoyage</i>	700 ml	<b>129.78</b>
SC- S60600L SC- S80600L	<b>C13S210093 (b)</b>	<i>kit d'entretien (pièces de maintenance)</i>	kit	<b>115.80</b>
	<b>C13S210071 (c)</b>	<i>réservoir (récupérateur d'encre)</i>	4000 ml	<b>55.80</b>
SC- S30600 à SC- S80600	<b>C13T6993 (d)</b>	<i>liquide de nettoyage</i>	250 ml	<b>39.60</b>
	<b>C13T7241 (e)</b>	<i>kit de maintenance (1 paire de gants, 50 tiges de nettoyage, 1 raclette, 2 tampons nettoyeurs, 2 wiper et 2 wiper cleaner)</i>	kit	<b>34.80</b>



## ENCRES MARABU - pour imprimantes éco-solvant



Une imprimante peut être configurée avec différentes références d'encres.  
Vérifiez la référence adaptée à votre configuration avant de procéder à la commande.

### MARA® JET DI-LSX

DLU : 18 mois



Référence		Contenance	Prix
DILSX-	● BK   ● CY   ● MG   ● YE   ● LC   ● LM	440 ml	80.50
DIUR2-CLN	cartouche de nettoyage	220 ml	39.10
DILSX-	● BK   ● CY   ● MG   ● YE   ● LC   ● LM	1000 ml	80.50
DIUR2-1L	bidon de nettoyage	1000 ml	25.30

### MARA® JET DI-SX2

DLU : 18 mois



Référence		Contenance	Prix
DI-SX2-	● BK   ● CY   ● MG   ● YE   ● LC   ● LM   ● LK	440 ml	80.50
DIUR2-CLN	cartouche de nettoyage	220 ml	39.10
DI-SX2-	● BK   ● CY   ● MG   ● YE   ● LC   ● LM   ● LK	1000 ml	80.50
DIUR2-1L	bidon de nettoyage	1000 ml	25.30

### MARA® JET DI-SX3

DLU : 18 mois



Référence		Contenance	Prix
DI-SX3-	● BK   ● CY   ● MG   ● YE   ● LC   ● LM   ● LK	500 ml	92.00
DIUR2-CLN	cartouche de nettoyage	220 ml	39.10
DIUR2-1L	bidon de nettoyage	1000 ml	25.30

### MARA® JET DI-TV

DLU : 18 mois



Référence		Contenance	Prix
DITV-	● BK   ● CY   ● MG   ● YE   ● LC   ● LM   ● LK	500 ml	97.75
DITV2-	● BK   ● CY   ● MG   ● YE   ● LC   ● LM   ● LK   ○ WH	500 ml	97.75
DITV-CLN	cartouche de nettoyage	500 ml	39.10
DIUR2-1L	bidon de nettoyage	1000 ml	25.30

## ENCRES MARABU - pour imprimantes MIMAKI®

### MARA® JET DI-MS

DLU : 18 mois



Imprimante	Référence		Contenance	Prix
	DIMS-	● BK   ● CY   ● MG   ● YE   ● LC   ● LM	440 ml	80.50
JV33 JV34 JV5	DIUR2-CLN	cartouche de nettoyage	220 ml	39.10
CJV30 CJV150/300 JV150/300	DILA-	● BK   ● CY   ● MG   ● YE   ● LC   ● LM	1000 ml	80.50
	DIMS-	● BK   ● CY   ● MG   ● YE	2000 ml	201.25
	DIUR2-1L	bidon de nettoyage	1000 ml	25.30



## ENCRES MARABU - pour imprimantes UV



Les poches d'encres UV sont compatibles avec les imprimantes OCE Arizona et Fujifilm Acuity listées ci-dessous. Pour chaque poche, il vous faudra une puce adéquate. En cas de doute, veuillez demander conseil.



### ULTRA JET DUV-GR

DLU : 18 mois



Imprimante	Référence		Contenance	Prix
OCE Arizona: IJC 255 / IJC 256 IJC 257	DUV-GR-	● BK   ● CY   ● MG   ● YE	2000 ml	217.35
Fujifilm Acuity: UVIJET KI / UVIJET KO		○ WHITE WH		
OCE Arizona	DUVGR-O-	● BK   ● CY   ● MG   ● YE   ○ WH	1 puce	29.90
Fujifilm Acuity		● BK   ● CY   ● MG   ● YE   ○ WH		
OCE Arizona Fujifilm Acuity	DIUR-1L	bidon de nettoyage	1000 ml	21.85
	P4	primaire d'accroche spécial verre	1000 ml	118.45

















## LAMES ET ACCESSOIRES POUR PLOTTERS

### PRODUITS POUR PLOTTER ROLAND®

réf. 131032	réf. 131030	Référence	Désignation	Prix
		<b>131032</b>	porte-outil ROLAND	<b>140.98</b>
		<b>131030</b>	couteau universel pour ROLAND 45°	<b>38.16</b>
		<b>131031</b>	couteau fluo pour ROLAND 60°	<b>38.16</b>

### PRODUITS D'ORIGINE ROLAND®



réf. 131084	Référence	Désignation	Prix
	<b>ZEC-U1005</b>	couteau tungstène 50°- standard, offset 0,25 mm	<b>43.20</b> 
	<b>ZEC-U5025</b>	couteau tungstène 50°- standard, offset 0,25 mm	<b>45.60</b> 
	<b>ZEC-U1715</b>	couteau tungstène 17°- lame + acérée (flock), offset 0,25 mm	<b>56.16</b>
	<b>ZEC-U3050</b>	couteau tungstène 32°- rétro réfléchissant, offset 0,50 mm	<b>44.40</b> 
	<b>ZEC-U5032</b>	couteau tungstène 35°- lame carbure cimenté, offset 0,25 mm	<b>49.20</b> 
	<b>ZEC-U3017</b>	couteau tungstène 45°- lettrage très fin, offset 0,175 mm	<b>54.36</b> 
	<b>XD-CH3</b>	porte-lame plastique	<b>102.96</b>
	<b>XD-CH4-BL</b>	porte-lame aluminium	<b>171.60</b>
	<b>1000007062</b>	bande de découpe GX640 5 x 1620 mm	<b>63.82</b>
	<b>1000001383</b>	bande de découpe GX/CX/CM 500 5 x 1370 mm	<b>35.61</b>
	<b>1000001384</b>	bande de découpe GX/CX/CM 400 5 x 1180 mm	<b>39.78</b>
	<b>1000001385</b>	bande de découpe GX/CX/CM 300 5 x 710 mm	<b>29.27</b>



### PRODUITS MUTOH®



réf. 131084	Référence	Désignation	Prix
	<b>131084</b>	couteau MUTOH 45 XP sans bague 45°	<b>38.16</b>
	<b>131089</b>	couteau MUTOH 60 SC sans bague 60°	<b>38.16</b>

### AUTRES MARQUES



réf. 131066	réf. 131067	Référence	Désignation	Prix
		<b>27248</b>	couteau GERBER GS et HS 20°	<b>38.16</b>
		<b>131065</b>	couteau MIMAKI 45° offset 0.3	<b>49.90</b>
		<b>131067</b>	couteau MIMAKI 60° offset 0.75	<b>49.90</b>
		<b>131066</b>	porte-outil MIMAKI	<b>139.77</b>

### PANIER POUR PLOTTER



- Panier récupérateur de film
- Dimensions 770 x 590 x 330 mm

Référence	Désignation	Prix
<b>NL-500-014</b>	panier	<b>133.57</b>

➔ Autres lames Mimaki disponibles p. 315





## LAMES ET ACCESSOIRES POUR PLOTTERS

## PRODUITS SUMMAGRAPHIC®

Summa



Référence	Désignation	Prix
131054 (a)	porte-outil pour couteau 131051	120.49
131051 (b)	couteau SUMMA série D 34°	38.16
131055 (c)	porte-outil pour couteau 131053	120.49
131053 (d)	couteau SUMMA série D 60° (131055 nécessaire)	38.16
131058 (e)	feutre noir x4 pièces série D	116.84
395-434 (f)	porte-stylo universel x 2 pièces série D	240.99
391-663 (g)	porte-outil pour lame série T	131.46
395-322 (h)	porte-outil pour lame série S Class T et S Class 2 T	133.90
131052 (i)	couteau SUMMA série T 36°	41.77
131057 (j)	couteau SUMMA série T 45°	41.77
131056 (k)	couteau SUMMA série T 60°	41.77
131059 (l)	feutre noir x1 pièce série T	35.05
391-386 (m)	bande Téflon SUMMA 500/610/750 - 800 mm	22.65
400-565 (n)	bande Téflon SUMMA 1400/1500 - 1600 mm	42.80
395-401 (o)	lot de 2 pinch roller + 4 clips	138.75
391-510 (p)	lot de 2 flasques	131.46

## PRODUITS GRAPHTEC®

GRAPHTEC



Plotter	Référence	Désignation	Prix	
Plotter	131087	porte-outil GRAPHTEC CB 09 U	257.06	
réf. 131080 et 131081	131080	couteau GRAPHTEC CB 09 UD - standard	49.82	
	131081	couteau GRAPHTEC CB 09 UA - matière épaisse	67.48	
	131088	porte-outil GRAPHTEC CB 15 U	257.06	
Tous modèles	131082	couteau GRAPHTEC CB 15 U - standard	49.82	
	131083	couteau GRAPHTEC CB 15 UK 30 - matière épaisse	49.82	
	OPH-A21	paire de flasques	296.40	
réf. 131082 et 131083	131077	porte-outil pour feutre 131078	139.77	
	131078	feutres noirs x5 pièces	61.05	
	621352000	pinch roller	40.17	
réf. 131077	131079	massicot	43.37	
	FC7000 / FC8000	CM-FC86-100	bande Téflon 140 cm	40.04
réf. OPH-A21	FC7000 / FC7000Mk2	CM-FC86-160	bande Téflon 196 cm	60.06
	FC8000 / FC8600	CM-FC86-60	bande Téflon 95 cm	29.12
		CM-FC86-100	bande Téflon 140 cm	40.04
réf. 131078	FC9000	CM-FC86-160	bande Téflon 196 cm	60.06
		PM-CR-006	bande Téflon 170 cm	54.60
	CE6000	PM-CR-008	bande Téflon 196 cm	72.80
réf. 621352000	CE6000	CM-CE60-60	bande Téflon 77 cm	56.63
		CM-CE60-120	bande Téflon 140 cm	69.50
	CE7000	PM-CR-010	bande Téflon 77 cm	45.50
bande Téflon	FC4100 à FC8600	PM-CR-012	bande Téflon 170 cm	72.80
		130204	bande Téflon 5 mm au ml	36.95
	FC3100	130205	bande Téflon 9 mm au ml	48.20
CE1000 à CE3000	130206	bande Téflon 15 mm au ml	53.01	



Pour les bandes Téflon aux formats intermédiaires, vous pouvez commander la taille supérieure et recouper selon vos besoins.



# Conseils plotter de découpe

## Porte-lames

Il est recommandé de **nettoyer très régulièrement** votre porte-lames. En effet, des poussières et des résidus d'adhésifs et de colle ont tendance à rester dedans et **gêner la bonne rotation** de la lame.

Pour cela, dévisser l'embout réglable, retirer la lame et y passer un coup de soufflette (ou air comprimé) puis une goutte d'huile.

Si votre porte-lames est tombé, il est conseillé de le changer.

## Bande Téflon

Le rôle de cette bande est d'**amortir l'impact** de la lame lorsqu'elle vient découper votre adhésif et d'éviter que celle-ci frappe contre une surface métallique qui pourrait la casser.

À force de découper cette bande va se creuser. De même, si vous découpez trop profond, cette bande va être percée. Du coup vos éléments découpés sont **durs à écheniller** et laissent apparaître des **points d'accroche**. Il faut alors tout simplement la changer.

Il suffit de décoller l'ancienne, de nettoyer soigneusement la rigole en y retirant toute trace de colle et ensuite d'y recoller la nouvelle.

## L'offset



L'offset décrit la distance entre l'axe central de la lame et la pointe de la lame. Il détermine le rayon de rotation de la lame et la façon dont elle compense la distance lors des pivotements dans les angles.



## Lames de découpe

Il existe différents types de lames permettant de réaliser des coupes adaptées aux supports utilisés.

- **lame standard** dite économique. Elle permet de réaliser des coupes sur des adhésifs classiques du type monomère ou polymère.
- **lame adaptée aux coupes précises** (petits caractères) et matériaux du type film inactinique, flex...
- **lame adaptée aux coupes de matériaux très épais** (carton, nid d'abeille...).
- **lame adaptée aux coupes de matériaux épais** du type masque de sablage et flock.
- **lame pour découpe de petits caractères** et utilisation de **matériaux épais** ou adhésifs plastifiés.
- **lame adaptée aux coupes de matériaux très épais** du type carton et carton ondulé.
- **lame adaptée aux coupes de matériaux très épais et très durs**, idéale pour découpe de carton.

La bonne qualité des coupes réalisées sur votre traceur dépend du bon état de la **lame**, du **porte-lames** et de la **bande Téflon**. Évidemment un bon réglage de la **pression** et de la **sortie de la lame** sont indispensables ainsi que l'utilisation de **matériaux adaptés**.

# LAMINATION

Films sans PVC .....	325 - 327
Films monomères .....	328 - 329
Films PVC hybrides .....	329 - 330
Films polymères .....	330 - 331
Films spécial kits motos .....	332
Films coulés .....	334 - 337
Films pour microperforés et lamination liquide ...	337
Films spécifiques pour les impressions UV	338 - 339
Films structurés pour le sol .....	340 - 341
Films anti-graffitis .....	342 - 343
Films longue durabilité .....	344
Papier siliconé et liner perdu .....	344

**SL 98**
**nouveau!**

- Film polyester avec vernis spécial - sans PVC
- Surface ultra brillante et résistante aux rayures
- Effet verre - le visuel a plus de profondeur

*Retrouvez ce produit p. 327*



# La lamination à froid

## Qu'est-ce que c'est ?



### Pourquoi laminer ?

- Laminer permet d'assurer **une protection mécanique de vos visuels**. Cette opération permet aussi de faciliter le nettoyage des visuels, ce qui est idéal pour les décors muraux.
- Nos films de lamination sont enrichis en inhibiteurs anti-UV, ce qui **prolonge la durabilité de vos encres**.
- Ce processus permet **d'augmenter l'épaisseur** du film d'impression et donc de **faciliter sa pose**.
- Laminer donne **un aspect homogène** au visuel, c'est particulièrement vrai pour les encres UV qui n'ont que rarement le même aspect que le support d'impression.

### Quelles associations ?

De manière générale, nous préconisons de toujours associer des matières identiques, idéalement de même fabricant.

- **Les films PVC de gammes différentes ne doivent pas être mélangés**. On lamine un monomère avec un monomère, un polymère avec un polymère, un film coulé avec une lamination coulée, etc.
- **La règle est identique pour les matières**. Les films d'impression polypropylènes doivent systématiquement être associés avec des films de lamination en polypropylène.
- **Seule exception : les films en polyester**. Le polyester peut être associé avec un film d'impression polymère, cette matière étant très stable mais il est préférable de l'associer à un film coulé. En revanche, l'association avec un film monomère est à proscrire.
- **Vous imprimez en UV ou UV Gel ?** Ces encres de surface, plutôt rugueuses, nécessitent d'utiliser des laminations avec des colles spécifiques. Vous retrouverez notre gamme p. 338 et 339.
- **Vous ne voulez pas vous tromper ?** Suivez les recommandations d'associations validées dans notre catalogue.

### Quand laminer ?

Il est recommandé de patienter **48h** après l'impression avant de laminer afin de laisser les encres dégazer. Cela permet également au film de se détendre.



FILMS SANS PVC - courte durée



Comparatif des ressources utilisées dans le cycle de production des matières plastiques



INFOS

ÉNERGIE (MJ/kg)

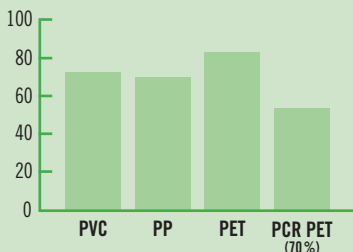

EAU (l/m<sup>2</sup>)

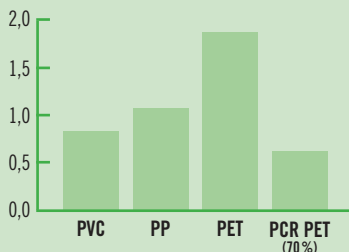

CO2 (g/kg)

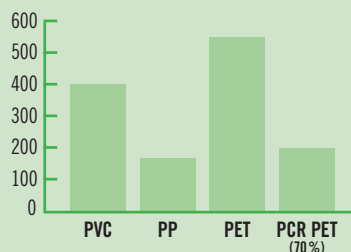

PÉTROLE BRUT (kg)

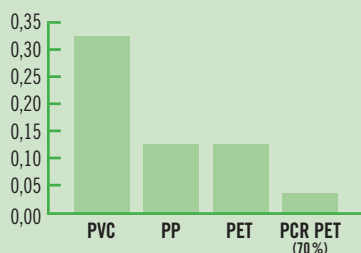

À retenir

- ▶ **Le PVC** : pour des applications durables et compte tenu de la durée d'utilisation nécessaire, le PVC souple est parfois le plus éco-responsable
- ▶ **Le PCR PET** : le polyester avec 70 % de matière recyclée est dans l'ensemble le plus performant
- ▶ **Le PP** : allie des rejets de CO2 et une consommation d'eau limitée pour un coût mesuré, cette matière s'impose donc comme le standard des prochaines années pour les applications de courte durée.

236 **ORAGUARD®** Ultra transparent

- Film polypropylène - sans PVC ni plastifiants
- Anti-UV
- Liner intérieur



Référence

236G (transparent brillant)

ÉPAISSEUR	DURABILITÉ	COLLE	LAIZE (mm)	ADAPTÉ POUR
60 µ	2 ans	Acrylique	1370	3740 3174X - 3172X JT-8510PG SD-145MRT SD-AF100MRT
			rl de 25 m	rl de 50 m
			<b>3.02</b>	<b>2.81</b>

LF 8510 CS PP **mactac®** EURO Satiné

- Film polypropylène - sans PVC
- Anti-UV
- Facteur de protection + 1 an
- Euroclasse B-s1, d0
- Colle spécifique optimisée pour les impressions **UV**

Référence

LF-8510-CS-PP (transparent satiné)

ÉPAISSEUR	DURABILITÉ	COLLE	LAIZE (mm)	ADAPTÉ POUR
60 µ	3 ans	Solvant	1370	3740 3174X - 3172X JT-8510PG SD-145MRT SD-AF100MRT
			rl de 25 m	rl de 50 m
			<b>5.85</b>	<b>5.28</b>

SDL-PP65M **SD MEDIAS** Mat

- Film polypropylène - sans PVC
- Idéal pour les applications de courte et moyenne durée
- Colle spécifique optimisée pour les impressions **UV**

Référence

SDL-PP65M (transparent mat)

ÉPAISSEUR	DURABILITÉ	COLLE	LAIZE (mm)	ADAPTÉ POUR
60 µ	3 ans	Acrylique	1370	3740 3174X - 3172X JT-8510PG SD-145MRT SD-AF100MRT
			rl de 25 m	rl de 50 m
			<b>4.59</b>	<b>3.45</b>

## FILM SANS PVC - moyenne durée



### ENVISION™ 8048 / 8050



- Film polymère - sans PVC
- Anti-UV
- Liner intérieur

ÉPAISSEUR	DURABILITÉ	COLLE	LAIZE (MM)	ADAPTÉ POUR
80 µ	5 ans	Solvant	1370	ENVISION™ 48 48 Comply™

Référence

rl de 50 m

8048 (transparent brillant)

8.20

8050M (transparent mat)

8.20



## FILMS SANS PVC CONFORMABLES - longue durée



279

ORAGUARD®

3D

- Film polyuréthane - sans PVC ni plastifiants
- Anti-UV
- Liner extérieur

ÉPAISSEUR	DURABILITÉ	COLLE	LAIZE (MM)	ADAPTÉ POUR
50 µ	10 ans	Solvant	1370 - 1520	3971RA

Référence

multiples de 5 m

rl de 25 m

rl de 50 m

279 (transparent brillant)

16.80

15.34

14.32

279SG (transparent satiné) **nouveau!**

16.80

15.34

14.32

### ENVISION™ 8548 / 8550



- Film extrudé - sans PVC
- Anti-UV
- Liner intérieur

ÉPAISSEUR	DURABILITÉ	COLLE	LAIZE (MM)	ADAPTÉ POUR
50 µ	9 ans	Solvant	1370 - 1520	LX480 - SV480

Référence

multiples de 5 m

rl de 25 m

rl de 50 m

8548 (transparent brillant)

22.00

20.95

19.96

8550M (transparent mat)

22.00

20.95

19.96

FILMS SANS PVC - laminations ultra brillantes



SL 98 ASLAN<sup>®</sup> 2D EURO Effet verre Anti-rayures

- Film polyester avec un vernis spécial - sans PVC
- Surface ultra brillante et résistante aux rayures
- Liner en PET siliconé pour une meilleure transparence
- Euroclasse C-s1, d0
- Effet verre - le visuel a plus de profondeur
- Mise en valeur des couleurs et des contrastes
- Pose sur surface plane ou légèrement bombée
- Colle spécifique optimisée pour les impressions **UV**

**nouveau!**

ÉPAISSEUR	DURABILITÉ	COLLE	LAIZE (MM)	ADAPTÉ POUR
125 µ	Extérieure 3-5 ans	Acrylique permanente	1250	Muséographie, décoration (crédences)
Référence			multiples de 5 m	rl de 25 m
SL-98 (transparent ultra brillant)			27.01	25.81

221 HG ORAGUARD<sup>®</sup> Ultra brillant

- Film polyester - sans PVC
- Anti-UV
- Pose sur surface plane
- Facteur de protection + 2 ans
- Liner extérieur

ÉPAISSEUR	DURABILITÉ	COLLE	LAIZE (MM)	ADAPTÉ POUR
75 µ	3 ans	Solvant	1050 - 1300	Papiers photos
Référence			rl de 25 m	rl de 50 m
221HG (transparent ultra brillant)			7.08	6.65



FILM SANS PVC - soft touch



SOFT TOUCH ASLAN<sup>®</sup> EURO Toucher velours Mat

- Film polypropylène - sans PVC
- Anti-reflets
- Ne marque pas
- Euroclasse C-s1, d0
- Liner intérieur
- Finition haut de gamme, toucher effet velours
- Ne s'applique pas sur PVC (monomère, polymère, coulé)
- Colle spécifique optimisée pour les impressions **UV**

ÉPAISSEUR	DURABILITÉ	COLLE	LAIZE (MM)	ADAPTÉ POUR
36 µ	Intérieure 1 an	Polyacrylate permanente	1370	Présentoirs, displays
Référence			multiples de 5 m	rl de 25 m
SL109 (transparent mat)			8.58	8.07
				rl de 50 m
				7.70

## FILMS MONOMÈRES - colle acrylique

200 **ORAGUARD**<sup>®</sup>

- Film PVC monomère
- Anti-UV
- Facteur de protection + 1 an
- Liner extérieur



ÉPAISSEUR	DURABILITÉ	COLLE	LAIZE (MM)	ADAPTÉ POUR
70 µ	2 ans	Acrylique	760 1050 - 1300 1370 - 1550	3162 - 3164 3641 - GF 218 WW 300

Référence

rl de 50 m

200G (transparent brillant)

3.37

200SG (transparent satiné)

3.37

200M (transparent mat)

3.37

SDL-90 **SD**  
MEDIAS

- Film PVC monomère
- Anti-UV
- Facteur de protection + 1 an
- Liner extérieur

ÉPAISSEUR	DURABILITÉ	COLLE	LAIZE (MM)	ADAPTÉ POUR
70 µ	2 ans	Acrylique	1050 1370 - 1600	SD-AF 95 GP SD-AF 92 M SD-AF 100C DÉCOBUS AF

Référence

rl de 50 m

SDL-G90 (transparent brillant)

2.20

SDL-M90 (transparent mat)

2.20

LF 8500 **mactac**

- Film PVC monomère
- Anti-UV
- Facteur de protection + 1 an
- Liner intérieur
- Euroclasse B-s1, d0
- Colle spécifique optimisée pour les impressions **UV**

ÉPAISSEUR	DURABILITÉ	COLLE	LAIZE (MM)	ADAPTÉ POUR
70 µ	2 ans	Acrylique	1050 1370 - 1600	JT 8500 JT 8700

Référence

rl de 50 m

LF-8500-CG (transparent brillant)

3.15

LF-8500-CM (transparent mat)

3.15

SDL-80 **SD**  
MEDIAS

- Film PVC monomère
- Anti-UV
- Utilisation intérieure
- Facteur de protection + 1 an
- Liner intérieur

Disponible jusqu'à  
épuisement du stock

ÉPAISSEUR	DURABILITÉ	COLLE	LAIZE (MM)	ADAPTÉ POUR
80 µ	1 an	Acrylique	1050 1370 - 1570	SD-95 SD-92M GF 218

Référence

rl de 50 m

SDL-G80 (transparent brillant)

1.88

SDL-M80 (transparent mat)

1.88





## FILM MONOMÈRE - colle solvant

### SDL-100



- Film PVC monomère
- Anti-UV
- Facteur de protection + 2 ans
- Liner intérieur

ÉPAISSEUR	DURABILITÉ	COLLE	LAIZE (MM)	ADAPTÉ POUR
80 µ	3 ans	Solvant	1060 1370 - 1520	<b>SD-100 DÉCOBUS AF</b>
Référence				rl de 50 m
SDL-G100 (transparent brillant)				<b>2.85</b>
SDL-M100 (transparent mat)				<b>2.85</b>



## FILM PVC HYBRIDE - colle acrylique

### SDL-65



- Film PVC hybride souple avec plastifiants polymères
- Anti-UV
- Facteur de protection + 2 ans
- Liner intérieur
- **Certifié M1** en association avec les films d'impression **SD-65** et **SD-65 AF**

ÉPAISSEUR	DURABILITÉ	COLLE	LAIZE (MM)	ADAPTÉ POUR
80 µ	4 ans	Acrylique	1370	<b>SD-65 SD-65 AF</b>
Référence				rl de 50 m
SDL-65G (transparent brillant)				<b>3.91</b>
SDL-65M (transparent mat)				<b>3.91</b>

## TWINBOX POLYMÈRE HYBRIDE - film d'impression + film de lamination

### SD-65 ou SD-65AF + SDL-65



**Le film intermédiaire au tarif imbattable !**

**nouveau!**

- 1 rl de film d'impression + 1 rl de film de lamination
- Laize de 1370 mm en rl de 50 m

**X = G** brillant ou **M** mat (à préciser lors de la commande)

Référence	Composition	Prix m <sup>2</sup>	Prix total*
<b>TWIN-SD65-X</b>	1 rl de SD-65 + 1 rl de SDL-65 (brillant ou mat)	<b>8.16</b>	<b>558.96</b>
<b>TWIN-SD65AF-X</b>	1 rl de SD-65AF + 1 rl de SDL-65 (brillant ou mat)	<b>8.16</b>	<b>583.80</b>

\* Prix du complexe, non cumulable avec votre accord tarifaire.



Retrouvez les caractéristiques des films d'impression p. 234-235

## FILMS PVC HYBRIDES - colle solvant

210 **ORAGUARD**<sup>®</sup>

- Film PVC hybride souple avec plastifiants polymères
- Anti-UV
- Facteur de protection + 2 ans
- Liner extérieur



Référence

210G (transparent brillant)

210SG (transparent satiné)

210M (transparent mat)

210SO (transparent satiné grainé anti-reflets) - uniquement en laizes de 1050 et 1370 mm

ÉPAISSEUR	DURABILITÉ	COLLE	LAIZE (MM)	ADAPTÉ POUR
70 µ	4 ans	Solvant	760	3162
			1050 - 1300	3164 - 3641
			1370 - 1550	3165 - 3651
			rl de 25 m	rl de 50 m
			4.86	4.47
			4.86	4.47
			4.86	4.47
			4.86	4.47

LF 9300 **mactac**<sup>®</sup> 

- Film PVC hybride calandré
- Anti-UV
- Liner intérieur
- Euroclasse B-s1, d0
- Colle spécifique optimisée pour les impressions **UV**

Référence

LF-9300-CG-UV (transparent brillant)

LF-9300-CM-UV (transparent mat)

ÉPAISSEUR	DURABILITÉ	COLLE	LAIZE (MM)	ADAPTÉ POUR
80 µ	3 ans	Solvant	1050	JT 9300
			1370 - 1600	
				rl de 50 m
				6.16
				6.16

## FILM POLYMÈRE DÉCORATIF - colle solvant

SDL-PEARL  Effet paillettes

- Film PVC polymère
- Aspect pailleté
- Anti-UV
- Facteur de protection + 1 an
- Idéal pour des stickers originaux, décoration festive
- Inadapté à la pose sur véhicule
- Liner polyester intérieur

**nouveau!**

Référence

SDL-PG (doré)

SDL-PS (transparent pailleté)

SDL-PB (bleu métallisé)

ÉPAISSEUR	DURABILITÉ	COLLE	LAIZE (MM)	ADAPTÉ POUR
60 µ	3 ans	Solvant	1520	3164 - GF 218
				3162 - SD-100
				SD-95 - SD-92
				SD-AF 95
				SD-AF 92M
				SD-AF 172MR
				SD-HOLO
			multiples de 5 m	rl de 25 m
				5.69
				5.69
				5.69

Applications sur un film de découpe en noir mat :

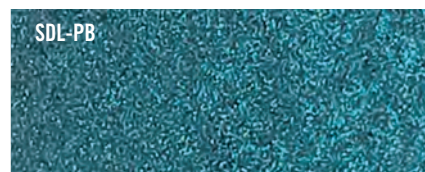

Applications sur films imprimés :

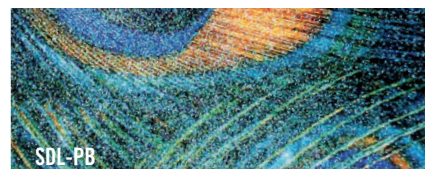
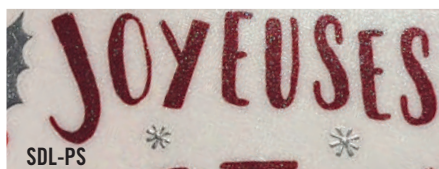

## FILMS POLYMÈRES - colle solvant

215

**ORAGUARD**<sup>®</sup>



Excellente résistance UV

- Film PVC polymère
- Anti-UV
- Facteur de protection + 3 ans
- Liner extérieur
- **Certifié M1** en association avec le film d'impression **ORAJET 3554M**



ÉPAISSEUR	DURABILITÉ	COLLE	LAIZE (MM)	ADAPTÉ POUR
75 µ	5 ans	Solvant	760 - 1050	3105 - 3551
			1300 - 1370	3551RA
			1550 - 1600	3551RA+
				3850 - 3554
				GF 212 - GF 333
Référence			rl de 25 m	rl de 50 m
215G (transparent brillant)			5.75	5.41
215SG (transparent satiné) - n'existe pas en laize de 1600 mm			5.75	5.41
215M (transparent mat) - n'existe pas en laize de 1600 mm			5.75	5.41

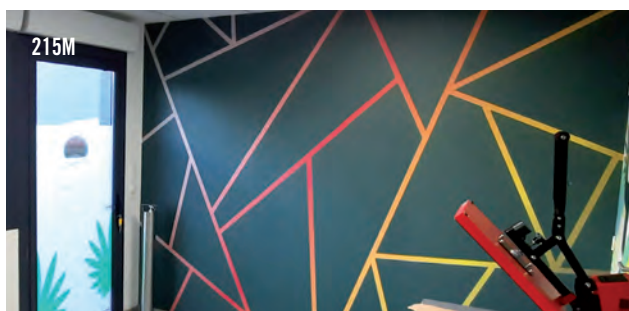

SDL-70



- Film PVC polymère
- Anti-UV
- Liner intérieur
- **Certifié M1** en association avec le film d'impression **SD-75**

ÉPAISSEUR	DURABILITÉ	COLLE	LAIZE (MM)	ADAPTÉ POUR
70 µ	5 ans	Solvant	1050	SD-75
			1370 - 1600	SD-75 WB
				SD-75 AF
				SD-70HT
Référence			rl de 25 m	rl de 50 m
SDL-70G (transparent brillant)			5.13	4.88
SDL-70M (transparent mat)			5.13	4.88

8038 / 8040



- Film PVC polymère
- Anti-UV
- Liner intérieur

ÉPAISSEUR	DURABILITÉ	COLLE	LAIZE (MM)	ADAPTÉ POUR
75 µ	7 ans	Solvant	1370	U40
Référence				rl de 50 m
8038G (transparent brillant)				10.78
8040M (transparent mat)				10.78

GF 231



2D

- Film PVC polymère
- Anti-UV
- Idéal pour le covering de véhicules à faible déformation
- Liner intérieur

ÉPAISSEUR	DURABILITÉ	COLLE	LAIZE (MM)	ADAPTÉ POUR
60 µ	5 ans	Solvant	1370	GF 212
				GF 333
				GF 285
				GF 287
Référence				rl de 50 m
GF231 (transparent brillant)				7.70

## FILMS POLYMÈRES - spécial kits motos

## GF 238 / GF 237

GENERAL FORMULATIONS



2D

Nouvelle finition mate

- Film PVC polymère
- Grande résistance à l'humidité, aux projections et aux frottements
- Idéal pour la réalisation de kits motos, quads, Jet-Skis, etc.
- Liner intérieur

Référence

GF238 (transparent brillant)

GF237 (transparent mat) - uniquement en laize de 1370 mm **nouveau!**

ÉPAISSEUR	DURABILITÉ	COLLE	LAIZE (MM)	ADAPTÉ POUR	
300 µ	5 ans	Solvant ULTRA TACK	1370 - 1520	GF 235	
multiples de 5 m			de 10 à 20 m	rl de 25 m	
			17.68	16.68	15.83
			17.68	16.68	15.83

## GF 235

Film PVC polymère blanc mat imprimable toutes technologies.  
Excellente résistance à l'humidité et aux solvants.

À associer avec les films de lamination GF 238 et GF 237 pour la création de kits motos afin de protéger les visuels des différents impacts et garantir une meilleure durabilité.

Voir le produit page 250



## SL 05

ASLAN



2D

Ultra brillant

- Film PVC polymère
- Résistant aux rayures
- Protège contre les éclats de pierre et les frottements
- Idéal pour la réalisation de kits motos, engins de chantier, etc.
- Application sur surfaces planes et légèrement bombées
- Liner intérieur
- Colle spécifique optimisée pour les impressions **UV**

**nouveau!**

Référence

SL-05 (transparent brillant)

ÉPAISSEUR	DURABILITÉ	COLLE	LAIZE (MM)	ADAPTÉ POUR
300 µ	Extérieure 2 ans	Acrylique ULTRA TACK	1220	DFP 05
			multiples de 5 m	rl de 25 m
			19.54	18.39



© Aslan

## DFP 05

Film PVC polymère blanc brillant imprimable toutes technologies. Excellente résistance à l'humidité, aux solvants et aux hydrocarbures.

Idéal en association avec le film de lamination SL 05 pour les motos et les engins de chantier, il est doté d'un collage puissant et d'une excellente stabilité dimensionnelle. Il s'adapte aux surfaces lisses, texturées et grainées et peut se poser par des températures négatives, dès -10°C.

Voir le produit page 250



LE COMPLEXE  
ULTRA RÉSISTANT !

# TRAFFIC GRAFFIC®

Solutions graphiques pour sols et comptoirs !

- La lamination GF 213 protège les médias collés au sol et sur les tables
- Classement antidérapant R9
- Adapté au contact alimentaire (FDA)



## GF 213 Traffic Graphic®

### Film de lamination structuré pour le sol

Film en polypropylène embossé transparent mat anti-reflets de 95 µ conçu pour être utilisé comme protection économique pour les autocollants Traffic Graphic® ainsi que pour les recouvrements de comptoir, les tapis de souris et surfaces au sol. Il s'agit d'une alternative respectueuse de l'environnement (sans PVC). L'adhésif permanent est formulé pour adhérer aux encres d'imprimerie les plus courantes.

 **GENERAL  
FORMULATIONS**

[www.GeneralFormulations.com](http://www.GeneralFormulations.com)



## FILMS COULÉS CONFORMABLES - colle solvant

293

ORAGUARD®

3D

Idéal fortes déformations

- Film PVC coulé conformable 3D
- Anti-UV
- Facteur de protection + 4 ans
- Liner extérieur



Référence

293G (transparent brillant)

293M (transparent mat)

ÉPAISSEUR	DURABILITÉ	COLLE	LAIZE (MM)	ADAPTÉ POUR
30 µ	8 ans	Solvant	760 1370 - 1550	3951 - 3951 RA 3930 - 5600 3954
		multiples de 5 m	rl de 25 m	rl de 50 m
		16.80	15.34	14.32
		18.57	17.08	16.05



© Kom Unik 60



© BS Évolution

290

ORAGUARD®

3D

- Film PVC coulé conformable 3D
- Anti-UV
- Facteur de protection + 4 ans

Référence

290GF (transparent brillant avec liner extérieur polyester)

290M (transparent mat avec liner extérieur papier)

ÉPAISSEUR	DURABILITÉ	COLLE	LAIZE (MM)	ADAPTÉ POUR
50 µ	8 ans	Solvant	760 1370 - 1550	3951 - 3951 RA 5600 - 3954 WW 100
		multiples de 5 m	rl de 25 m	rl de 50 m
		14.50	13.49	12.53
		15.94	14.75	14.01



© Séri 7 concept



© A2F Publicité

## FILMS COULÉS CONFORMABLES - colle solvant

**8428** **3M** **3D**

- Film coulé conforme 3D
- Anti-UV
- Liner polyester intérieur

ÉPAISSEUR	DURABILITÉ	COLLE	LAIZE (MM)	ADAPTÉ POUR
30 µ	8 ans	Solvant	1372 - 1524	IJ280
Référence			rl de 25 m	rl de 50 m
8428 (transparent brillant)			13.92	13.26

**8518 / 8520** **3M** **3D** 

- Film coulé conforme 3D
- Anti-UV
- Liner intérieur

ÉPAISSEUR	DURABILITÉ	COLLE	LAIZE (MM)	ADAPTÉ POUR
50 µ	8 ans	Solvant	1370 - 1520	IJ180
Référence			rl de 25 m	rl de 50 m
8518 (transparent brillant)			14.82	14.11
8520 (transparent mat)			14.82	14.11



## FILM COULÉ DÉCORATIF - finition texturée

**8900** **3M**

- Film PVC coulé texturé
- Anti-UV
- Liner polyester intérieur
- Donne une finition décorative au film teinté ou imprimé

ÉPAISSEUR	DURABILITÉ	COLLE	LAIZE (MM)	ADAPTÉ POUR
64 µ à 90 µ	NC	Solvant	1520	LX480 - SV480 2080
Référence			au ml	de 5 à 21 m
8900-BR100 (structuré brosse - 64 µ)			53.86	51.28
8900-CF100 (structuré carbone - 90 µ)			65.38	62.26
				rl de 22,86 m

Applications des films de la série 8900 sur le film de découpe **3M** 2080 en noir mat

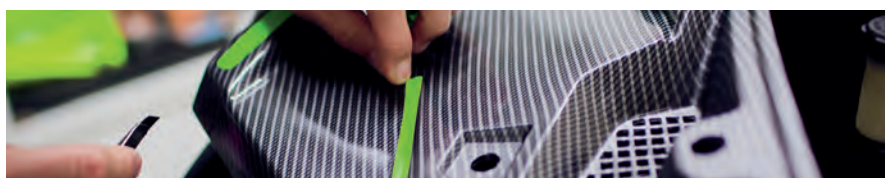
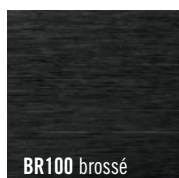

## FILM COULÉ SPÉCIAL AVIONS

### 293 AC **ORAGUARD**® 3D

- Film PVC coulé perforé
- Anti-UV
- Liner extérieur

**nouveau!**

Référence

293AC (transparent brillant)

ÉPAISSEUR	DURABILITÉ	COLLE	LAIZE (MM)	ADAPTÉ POUR
30 µ	2 ans	Solvant	1520	3967AC
			multiples de 5 m	rl de 50 m
			38.79	35.17
			rl de 25 m	36.94



© Orafol

## FILM COULÉ SPÉCIAL HYDROCARBURES

### 259G **ORAGUARD**®

- Film PVC coulé conformable
- Anti-UV
- Résistant aux hydrocarbures
- Facteur de protection + 4 ans
- Liner extérieur

Référence

259G (transparent brillant)

ÉPAISSEUR	DURABILITÉ	COLLE	LAIZE (MM)	ADAPTÉ POUR
55 µ	8 ans	Solvant	1370	3959 uniquement
			multiples de 5 m	rl de 25 m
			21.70	20.15

## FILM COULÉ SPÉCIAL BÂCHES - colle acrylique

### TRUCK TARP **mactac**®

- Film coulé
- Anti-UV
- Liner intérieur

Référence

TRUCK-LF (transparent mat)

ÉPAISSEUR	DURABILITÉ	COLLE	LAIZE (MM)	ADAPTÉ POUR
30 µ	5 ans	Acrylique permanente	1230	TRUCK TARP
			multiples de 5 m	rl de 50 m
			35.07	30.59
			rl de 25 m	32.15



TRUCK-LF



259G



## FILM COULÉ ULTRA TRANSPARENT

### 252 F **ORAGUARD**<sup>®</sup>

- Film PVC premium coulé ultra transparent
- Anti-UV
- Facteur de protection + 4 ans
- Liner extérieur

Référence

252F (transparent brillant)

ÉPAISSEUR	DURABILITÉ	COLLE	LAIZE (MM)	ADAPTÉ POUR
50 µ	7 ans	Solvant	1370 - 1520	3952F
		multiples de 5 m	rl de 25 m	rl de 50 m
		19.80	18.70	17.70

## FILMS POUR MICROPERFORÉS

### 297 GF

**ORAGUARD**<sup>®</sup>



Ultra transparent

- Film PVC coulé
- Anti-UV
- Liner polyester transparent intérieur
- Facteur de protection + 4 ans



Référence

297GF (transparent brillant)

ÉPAISSEUR	DURABILITÉ	COLLE	LAIZE (MM)	ADAPTÉ POUR
70 µ	8 ans	Solvant	760 1370 - 1550	Films microperforés
		au ml	rl de 25 m	rl de 50 m
		17.13	16.26	15.48

## PANORAMA PROTECT

**CONTINENTAL**  
GRAFIX



- Film PVC monomère
- Anti-UV
- Liner polyester transparent mat intérieur
- Utilisation possible en film d'impression ultra transparent

**nouveau!**

Imprimable

ECO-SOLV. UV LATEX

Référence

PROTECT-LAM (ultra transparent brillant)

ÉPAISSEUR	DURABILITÉ	COLLE	LAIZE (MM)	ADAPTÉ POUR
75 µ	2 ans	Solvant permanente	1370 - 1520	Films microperforés monomères
		au ml	rl de 25 m	rl de 50 m
		10.65	10.15	9.66

### Vernis liquide

Pour la lamination de vos films microperforés, vous pouvez également utiliser une lamination liquide telle que le **WA-FX**, à appliquer à l'aide d'un **rouleau applicateur** (voir p. 107). Il protégera vos visuels sans obstruer la vision du conducteur.



## LAMINATION LIQUIDE



### WA-FX



- Vernis liquide pour la lamination des encres solvant
- Pour la protection des vinyles, bâches, plaques...
- Séchage : 1h au toucher / 24h durcissement complet
- Application au rouleau

Référence

WA-FXG (transparent brillant)

WA-FXM (transparent mat)



DURABILITÉ	COLLE	RENDEMENT	ADAPTÉ POUR
Jusqu'à 3 ans	Base aqueuse	9 m <sup>2</sup> / litre	Vinyles, bâches, plaques
		1 litre	5 litres
		57.53/bidon	230.63/bidon
		59.03/bidon	-

## FILM SPÉCIFIQUE POUR LES IMPRESSIONS UV - monomère

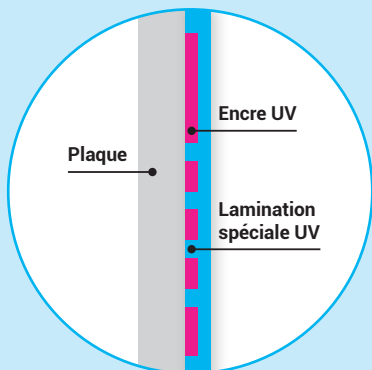

### Films optimisés pour laminer les impressions avec encres UV

- Apporte une protection mécanique et anti-UV
- Donne un rendu homogène aux visuels
- Adhère sur tous types d'impression (UV, UV-GEL, latex, éco-solvant) et tous types de supports (vinyles, plaques...)
- Vaste choix de laizes de 1050 jusqu'à 2000 mm
- Choix des finitions : mates ou brillantes



### SDL-90 DU



- Film PVC monomère
- Anti-UV
- Facteur de protection + 1 an
- Liner intérieur
- Colle spécifique optimisée pour les impressions **UV**

Référence

SDL-90DUG (transparent brillant)

SDL-90DUM (transparent mat)

ÉPAISSEUR	DURABILITÉ	COLLE	LAIZE (MM)	ADAPTÉ POUR
70 µ	2 ans	Acrylique HIGH TACK	1060 1370 - 1600	3164 - 3162 SD-95 - SD-92 SD-AF 95 SD-AF 92M DECOBUS AF GF 218
				rl de 50 m
				3.28
				3.28



## FILM SPÉCIFIQUE POUR LES IMPRESSIONS UV - hybride

### 210 DU

**ORAGUARD®**

- Film PVC hybride souple avec plastifiants polymères
- Anti-UV
- Facteur de protection + 2 ans
- Liner extérieur
- Colle spécifique optimisée pour les impressions **UV**

Référence

210DUG (transparent brillant)

210DUM (transparent mat)

ÉPAISSEUR	DURABILITÉ	COLLE	LAIZE (MM)	ADAPTÉ POUR
75 µ	4 ans	Solvant	1050 1370 - 1550	3164 - 3162 3165 - 3641 3651 - SD-100 WW300
				rl de 50 m
				5.70
				5.70

## FILMS SPÉCIFIQUES POUR LES IMPRESSIONS UV - polymères

### 215 DU **ORAGUARD**<sup>®</sup> Nouvelle laize de 1600 mm

- Film PVC polymère
- Anti-UV
- Facteur de protection + 3 ans
- Liner extérieur
- Colle spécifique optimisée pour les impressions **UV**



ÉPAISSEUR	DURABILITÉ	COLLE	LAIZE (MM)	ADAPTÉ POUR
75 µ	5 ans	Solvant	1050 1370 - 1600 <small>nouveau!</small>	3105 - 3105HT 3551 - 3554 3591 - 3106SG
Référence				rl de 50 m
215DUG (transparent brillant)				6.78
215DUM (transparent mat)				6.78

### SDL-70 DU **SD** MEDIAS

- Film PVC polymère
- Anti-UV
- Facteur de protection + 3 ans
- Liner intérieur
- Colle spécifique optimisée pour les impressions **UV**

ÉPAISSEUR	DURABILITÉ	COLLE	LAIZE (MM)	ADAPTÉ POUR
70 µ	5 ans	Solvant	1050 1370 - 1600	SD-75 SD-70HT SD-70HTAF
Référence				rl de 50 m
SDL-70DUG (transparent brillant)				5.55
SDL-70DUM (transparent mat)				5.55



## FILM SPÉCIFIQUE POUR LES IMPRESSIONS UV - coulé

### 290 DU **ORAGUARD**<sup>®</sup> 3D

- Film PVC coulé
- Anti-UV
- Facteur de protection + 4 ans
- Liner extérieur
- Colle spécifique optimisée pour les impressions **UV**

ÉPAISSEUR	DURABILITÉ	COLLE	LAIZE (MM)	ADAPTÉ POUR
50 µ	8 ans	Solvant	1370 - 1550	3951 3954 - 3961
Référence			rl de 25 m	rl de 50 m
290DUG (transparent brillant)			14.62	13.85

## FILMS PVC STRUCTURÉS - pour sol intérieur



La norme **DIN 51130** évalue la glissance d'un support grâce à la méthode du plan incliné (détails page 16). Elle donne lieu à un classement allant de **R9** (adhérence normale) à **R13** (très forte adhérence).

### 255 AS

**ORAGUARD®**

Spécial sols sportifs

- Film PVC structuré
- Anti-UV
- Liner intérieur
- Classement antidérapant **R10**
- Adapté pour sols sportifs (norme **DIN V 18032-2**)
- **Assurance RC associée**



Référence

255AS (transparent mat grainé)

ÉPAISSEUR	DURABILITÉ	COLLE	LAIZE (MM)	ADAPTÉ POUR
170 µ	6 mois	Solvant	1300 1400 - 1550	1663 GF 212 3554M
		au ml	rl de 25 m	rl de 50 m
		15.33	14.37	13.40

### 250 AS

**ORAGUARD®**

Spécial sols sportifs

- Film PVC structuré
- Anti-UV
- Liner intérieur
- Classement antidérapant **R10**
- Adapté pour sols sportifs (norme **DIN V 18032-2**)
- **Assurance RC associée**

Référence

250AS (transparent mat grainé)

ÉPAISSEUR	DURABILITÉ	COLLE	LAIZE (MM)	ADAPTÉ POUR
120 µ	3 mois	Solvant	1050 - 1300 1400 - 1550	1663 GF 212 3554M
		au ml	rl de 25 m	rl de 50 m
		10.94	10.26	9.63

### SDL-120



- Film PVC structuré
- Anti-UV
- Liner intérieur
- Classement antidérapant **R9**
- **Assurance RC associée**

Référence

SDL-120 (transparent mat structuré)

ÉPAISSEUR	DURABILITÉ	COLLE	LAIZE (MM)	ADAPTÉ POUR
120 µ	6 mois	Solvant	1050 - 1370	1663 GF 212
		multiples de 5 m	rl de 25 m	rl de 50 m
		5.82	5.30	5.01



## FILM SANS PVC STRUCTURÉ - pour sol intérieur



### GF 213

**GENERAL FORMULATIONS**

- Film polypropylène structuré - sans PVC
- Liner intérieur
- Classement antidérapant **R9**
- Adapté au contact alimentaire

**nouveau!**

Référence

GF213 (transparent mat embossé)

ÉPAISSEUR	DURABILITÉ	COLLE	LAIZE (MM)	ADAPTÉ POUR
95 µ	6 mois	Acrylique	1370	SD-145MRT 3172X
			rl de 25 m	rl de 50 m
			4.28	4.08

## FILMS PVC STRUCTURÉS - pour sol intérieur et extérieur

### STREETLAM

- Film PVC polymère structuré
- Liner papier couché 135 g/m<sup>2</sup> extérieur
- Classement antidérapant R12
- Euroclasse Bfl-s1
- Colle spécifique optimisée pour les impressions **UV**
- Assurance RC associée (6 mois)

ÉPAISSEUR	DURABILITÉ	COLLE	LAIZE (MM)	ADAPTÉ POUR
385 µ	Extérieure 6 mois	Acrylique	1370	<b>STREETRAP</b>
Référence			multiples de 5 m	rl de 25 m
STREETLAM (transparent satiné grainé)			<b>51.74</b>	<b>50.18</b>

### MP 326

- Film PVC structuré
- Liner intérieur
- Classement antidérapant R9
- Euroclasse B-s1, d0
- Colle spécifique optimisée pour les impressions **UV**
- Assurance RC associée



ÉPAISSEUR	DURABILITÉ	COLLE	LAIZE (MM)	ADAPTÉ POUR
125 µ	Extérieure 6 mois	Polyacrylique	1370	<b>DFP 46</b> <b>DFP 49</b>
Référence			multiples de 5 m	rl de 25 m
MP326 (transparent mat grainé)			<b>12.99</b>	<b>11.99</b>

### ARMOR LAM 23

Résistant aux passages de Fenwick

- Film PVC polymère ultra épais - sans phtalate
- Adhésion 20,5N/25 mm
- Normes antidérapantes américaines UL410 et ASTM D2047
- Adapté aux passages de chariots élévateurs
- Résistant aux solvants
- Idéal pour les entrepôts logistiques

ÉPAISSEUR	DURABILITÉ	COLLE	LAIZE (MM)	ADAPTÉ POUR
500 µ	Extérieure 1 an	Solvant renforcée	1372	<b>RJD-HOP</b>
Référence			multiples de 5 m	rl de 15 m
LAM23 (transparent mat embossé)			<b>28.74</b>	<b>27.54</b>
				rl de 30 m
				<b>26.40</b>



## FILMS ANTI-GRAFFITIS



373

ORAGUARD®

Ultra transparent

- Film polyester ultra transparent et ultra brillant - sans PVC
- Anti-UV, anti-graffitis
- Pose sur surface plane
- Liner intérieur

Référence

373 (transparent ultra brillant)

ÉPAISSEUR	DURABILITÉ	COLLE	LAIZE (MM)	ADAPTÉ POUR
25 µ	5 ans	Solvant	1370	3551 3550 - 3551RA 3105 - 3951
			multiples de 5 m	ri de 25 m
			18.42	17.53
				ri de 50 m
				16.69

PG 7075

mactac

Forte épaisseur

- Film PET - sans PVC
- Anti-UV, anti-graffitis
- Liner polyester intérieur
- Pose sur surface plane
- Pose facile grâce à sa forte épaisseur



Référence

PG-7075 (transparent brillant)

ÉPAISSEUR	DURABILITÉ	COLLE	LAIZE (MM)	ADAPTÉ POUR
75 µ	3 ans	Solvant	1524	3551 - 3551 RA SD-75 SD-75 AF
			multiples de 5 m	ri de 25 m
			11.29	10.67
				ri de 50 m
				10.24

8993

3M

- Film polyester - sans PVC
- Anti-UV, anti-graffitis
- Pose sur surface plane
- Liner intérieur

Référence

8993 (transparent brillant)

ÉPAISSEUR	DURABILITÉ	COLLE	LAIZE (MM)	ADAPTÉ POUR
25 µ	5 ans	Solvant	1370	IJ40C
			multiples de 5 m	ri de 25 m
			25.94	24.71
				ri de 50 m
				23.53

8995

3M

Anti-reflets

Mat

- Film polyester - sans PVC
- Anti-UV, anti-graffitis, anti-reflets
- Pose sur surface plane
- Liner intérieur

Référence

8995 (transparent mat)

ÉPAISSEUR	DURABILITÉ	COLLE	LAIZE (MM)	ADAPTÉ POUR
23 µ	5 ans	Solvant	1220	IJ40C
			multiples de 5 m	ri de 25 m
			41.55	39.56
				ri de 50 m
				37.68

SDL-AGF



Ultra transparent

- Film polyester ultra transparent et ultra brillant - sans PVC
- Anti-graffitis
- Liner polyester intérieur

Référence

SDL-AGF (transparent ultra brillant)

ÉPAISSEUR	DURABILITÉ	COLLE	LAIZE (MM)	ADAPTÉ POUR
23 µ	5 ans	Solvant	1050 1370 - 1550	SD-75 SD-75 AF SD-75 WB
			ri de 25 m	ri de 50 m
			6.25	5.82

## Films rétro réfléchissants

Pour la lamination de vos films rétro réfléchissants, retrouvez nos laminations spécifiques p. 83 - 84.



INFOS



**FILM ANTI-GRAFFITIS - spécial impression UV**



Retrouvez notre produit pour le **nettoyage de graffitis** page 120.

**LUV 7035 / 7036**



Grande laize 2000 mm

- Film polyester - sans PVC ni phtalate
- Anti-graffitis
- Liner intérieur
- Colle spécifique optimisée pour les impressions **UV**

ÉPAISSEUR	DURABILITÉ	COLLE	LAIZE (MM)	ADAPTÉ POUR
36 µ	3 ans	Solvant	1050 - 1370 1524 - 2000	3551-3551RA SD-75 SD-75AF
Référence			rl de 25 m	rl de 50 m
LUV-7035 (transparent brillant - liner papier) - uniquement en laize de 2000 mm			-	10.23
LUV-7036 (transparent brillant - liner polyester) - uniquement en laizes de 1050, 1370 et 1524 mm			9.36	8.90



**CRB 91**



Film polyester effaçable à sec, brillant, durabilité 5 ans - retrouvez ce film page 183

**FILM ANTI-GRAFFITIS MAT - spécial impression UV**

**SL 99**



Déperlant

Mat

- Film PVC polymère enduit d'un traitement déperlant
- Anti-UV, anti-graffitis, anti-stickers
- Liner kraft intérieur
- Légèrement conformable 2D, pose sur surface plane ou rugueuse
- Euroclasse B-s1, d0 et norme ferroviaire **EN 45545-2** (R1/R7/R17)
- Nettoyage avec un chiffon microfibre humide (sans solvant)
- Peut être apposé en protection de surfaces ou sur impressions numériques - pose en bord à bord uniquement
- Colle spécifique optimisée pour les impressions **UV**

ÉPAISSEUR	DURABILITÉ	COLLE	LAIZE (MM)	ADAPTÉ POUR
80 µ	3 ans	Acrylique HIGH TACK	1370	3554 M GF 285 GF 287
Référence			multiples de 5 m	rl de 25 m
SL-99 (transparent mat)			22.88	21.78
				rl de 50 m
				20.76

**ASLAN SL 99, LA PROTECTION MAGIQUE !**

Le film de lamination SL 99 a été développé avec une enduction de **surface déperlante**. Les peintures en aérosol et la saleté perlent sur la surface mate du film adhésif, sans y adhérer.

Il est idéal pour la **protection des lieux publics**, stations-service, écoles, salles d'attente, toilettes publiques, murs intérieurs et extérieurs de centres commerciaux, bus, trains et gares, transports publics, aéroports, parkings, ascenseurs et autres zones souvent vandalisées car non surveillées en permanence.

Il est légèrement conformable 2D et se pose sur des surfaces **planes ou rugueuses** à l'aide d'un décapeur thermique. Il peut être apposé en **protection de surfaces** ou sur **impressions numériques**. Il est également **anti-reflets** grâce à sa surface mate !



VOIR LA VIDÉO



## FILMS LONGUE DURABILITÉ - résistance aux UV renforcée



244 G

ORAGUARD®

Ultra transparent



- Film éthylène tétrafluoroéthylène - sans PVC
- Anti-UV, anti-graffitis
- Recommandé pour la protection d'enseignes
- Résistance accrue aux UV et aux fortes chaleurs
- Conformable sur surfaces légèrement bombées
- Liner polyester intérieur



ÉPAISSEUR	DURABILITÉ	COLLE	LAIZE (MM)	ADAPTÉ POUR
70 µ	10 ans	Solvant	1260	Anti-graffitis
Référence		multiples de 5 m	rl de 25 m	rl de 50 m
244G (transparent brillant)		35.33	33.56	31.80

GF 108

GENERAL FORMULATIONS

DUPONT®



- Film Tedlar® - sans PVC
- Anti-UV, anti-graffitis
- Recommandé pour la protection d'enseignes
- Résistance accrue aux UV et aux fortes chaleurs
- Liner intérieur
- Colle spécifique optimisée pour les impressions **UV**

ÉPAISSEUR	DURABILITÉ	COLLE	LAIZE (MM)	ADAPTÉ POUR
25 µ	10 ans	Solvant	1370	GF 333 GF 230 3951 3551
Référence		rl de 12,5 m	rl de 25 m	rl de 50 m
GF108 (transparent brillant)		17.77	16.91	16.13



## PAPIER SILICONÉ ET LINER PERDU

## PAPIER SILICONÉ

- Papier siliconé
- Amorce et laminage
- Liner extérieur

	ÉPAISSEUR	LAIZE (MM)
	135g/m <sup>2</sup>	1370-1600
Référence	rl de 50 m	
SILICON	1.68	

## PET 23



- Film polyester - sans PVC
- Amorce et laminage
- Liner polyester

	ÉPAISSEUR	LAIZE (MM)
	23 µ	1550
Référence	rl de 500 m	
PET-23 (transparent brillant)	0.59	



# SYSTÈMES D’AFFICHAGE

Rails de suspension et pince-affiches .....	346
Profilés bois ou PVC pour toiles tendues .....	347
Vitrines - plaques signalétiques .....	348 - 350
Cadres d’affichage Duraframe® .....	351 - 352
Pochettes .....	353
Cadres aluminium .....	354
Totems intérieurs .....	355
Structures modulables et rétroéclairées .....	356 - 359
Stands intérieurs .....	360 - 365
Porte-documents .....	365
Comptoirs .....	366 - 367
Porte-affiches .....	368
Enrouleurs roll-up .....	369 - 374
Barrières .....	375
Bases pour panneaux .....	376 - 377
Esquivents .....	378
Chevalets et cadres bois/ardoises .....	379 - 380
Porte-menus bois ou acrylique .....	381
Drapeaux .....	382 - 383
Porte-bannières .....	384
Concepts pour bâches tendues .....	385
Platines et caissons d’enseignes .....	386 - 387
Tôlerie et pré-enseignes .....	388 - 389



## ROLL-UP BOX NOIR

**nouveau!**

- Système à enrouleur
- Couleur : noir
- Format visible : 2000 x 850 mm (HxL)

Retrouvez ce produit p. 371

## RAILS ET FILS DE SUSPENSION

### RAILS DE SUSPENSION

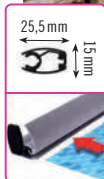

Embout supplémentaire :  
BP-CAPS - CHF 1.52/ paire

Œillet de fixation supplémentaire :  
BP-HOOKS - CHF 1.24/ paire

- Rails de suspension clippants en aluminium anodisé
- Kit : 1 paire de profilés haut/bas, 4 embouts noirs (BP-CAPS), 2 œillets de fixation gris (BP-HOOKS)

Médias recommandés pour le visuel:

► *Supports classés M1 (bâches, toiles, intissés... p. 298 à 302)*



Référence	Dimensions	Prix à l'unité	Par 10
BP-050	kit de 500 mm	18.08	17.02
BP-060	kit de 600 mm	19.48	18.31
BP-070	kit de 700 mm	21.22	19.94
BP-080	kit de 800 mm	22.61	21.24
BP-085	kit de 850 mm	23.32	21.91
BP-100	kit de 1000 mm	25.39	23.88
BP-120	kit de 1200 mm	30.60	28.75
BP-180	kit de 1800 mm	43.48	40.86
BP-300	kit de 3000 mm	59.47	55.94

### KIT DE FIXATION

- Lot de 2 câbles / crochets
- 2 mètres de long



Référence	Prix
HSKR	13.02

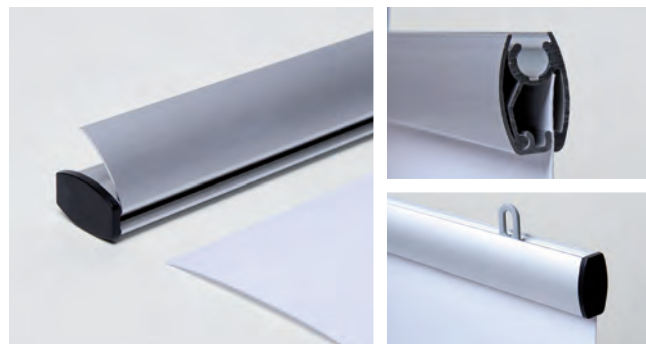

## PINCE-AFFICHES

### PORTE-AFFICHE OVALE

- Profil PVC blanc
- Idéal pour l'affichage de visuels épais (max. 100 µ)
- Visuel à agraffer ou rainer
- Largeur 10 mm - hauteur 16 mm



Ref. 851-000

Référence	Longueur	Prix
851-060	600 mm	1.95
851-080	800 mm	2.66
851-120	1200 mm	3.83
851-000	anneau transparent	0.23

### PINCE-AFFICHE

- Profil PVC transparent
- Visuel à agraffer ou rainer
- Largeur 6 mm - hauteur 13 mm



Ref. 852-000

Référence	Longueur	Prix
852-060	600 mm	0.69
852-080	800 mm	0.97
852-120	1200 mm	1.44
852-000	crochet transparent	0.16

### PROCLIP 18

- Profil PVC blanc à charnière
- Largeur 18 mm
- Pour la suspension d'affiches jusqu'à 0,5 mm d'épaisseur



Ø 5,5 mm

Ref. ŒILLET-ACCROCHAGE

Référence	Longueur	Prix
PROCLIP-18	3000 mm	8.56
ŒILLET-ACCROCHAGE (25 pièces)		6.11

### PROCLIP 28

- Profil PVC blanc à charnière
- Largeur 28 mm
- Pour la suspension d'affiches jusqu'à 1 mm d'épaisseur



Ø 5,5 mm

Ref. ŒILLET-ACCROCHAGE

Référence	Longueur	Prix
PROCLIP-28	3000 mm	11.17
ŒILLET-ACCROCHAGE (25 pièces)		6.11

## PROFILÉS BOIS - toiles tendues

### PROFILÉS BOIS

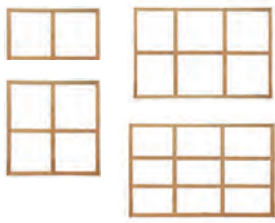

Profils

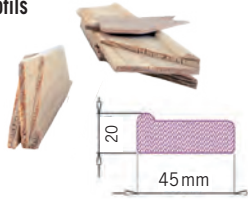

Renforts



Au dos la fixation de la toile se fait par agrafage. Les cales servent à la mise en tension.

- Profilés en bois brut pour réaliser des cadres de divers formats
- Pour une application intérieure dans les salons, foires, halls d'exposition, bureaux, habitats...
- Epaisseur du profilé: 20 mm - largeur: 45 mm
- Montage avec un maillet
- Livré avec chaque châssis (4 barres): 1 attache + 8 cales pour tension

Médias recommandés pour le visuel:

▶ *Tous canvas, JET TEX, JET-UP (p. 302 et p. 305)*



VOIR LA VIDÉO

**Le + qui fait la différence:** pas de vis ni de colle pour un montage facile.

1 barre de renfort montable à partir d'une longueur de 800 mm.

2 barres de renfort montables à partir d'une longueur de 1800 mm.

Référence	Renfort	Longueur du profilé	Prix
KS-0020	QS-0020	200 mm	0.95
KS-0030	QS-0030	300 mm	1.43
KS-0040	QS-0040	400 mm	1.88
KS-0050	QS-0050	500 mm	2.39
KS-0060	QS-0060	600 mm	2.83
KS-0080	QS-0080	800 mm	3.83
KS-0090	QS-0090	900 mm	4.33
KS-0100	QS-0100	1000 mm	5.40
KS-0120	QS-0120	1200 mm	5.75
KS-0150	QS-0150	1500 mm	8.10
KS-0160	QS-0160	1600 mm	8.65
KS-0180	QS-0180	1800 mm	9.71
KS-0200	QS-0200	2000 mm	10.80

## PROFILÉS PVC - toiles tendues

### PROFILÉS PVC



- Profilés pour tension de toile JET TEX
- Pour la réalisation de cadres, l'habillage mural, la reproduction de tableaux

Média recommandé pour le visuel:

▶ *Support JET TEX (p. 302)*



Référence	Désignation	Prix
PROFIL-TEX200	profilé de 2000 mm	11.07
<b>Options</b>		
SPATULE	1 spatule	24.89
COLLE-PROFILE	le pot de 650 ml	13.68
PINCE-PROFIL	1 pince	86.07
LAME-PINCEPROFIL	1 lame	15.65

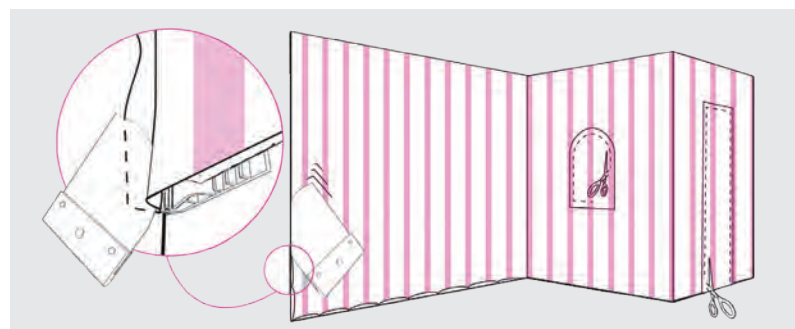

## VITRINES - fond tôle



Les vitrines pouvant laisser passer l'humidité, pensez à **plastifier vos documents** avant affichage, pour une meilleure durabilité de vos visuels.

### 1 PORTE BATTANTE

**nouveau!**



- Vitrine d'extérieur - épaisseur 45 mm - cadre et porte en aluminium anodisé - vitrage plexiglas
- Porte battante avec fermeture à clef (2 clefs fournies)
- Fond tôle en acier laqué blanc permettant l'affichage magnétique
- Serrures batteuses en laiton chromé, insérées dans le profil de porte

Référence	Nombre de A4	Dimensions totales (HxL)	Prix
VM-4	4	690x510 mm	180.00
VM-6	6	990x510 mm	222.00
VM-9	9	990x720 mm	258.00
VM-12	12	990x930 mm	354.00

### 2 PORTES BATTANTES

**nouveau!**



➔ Sur commande - délai de livraison : 3 à 4 semaines

- Vitrine d'extérieur - épaisseur 45 mm - cadre et porte en aluminium anodisé - vitrage plexiglas
- Portes battantes avec fermeture à clef (2 clefs fournies)
- Fond tôle en acier laqué blanc permettant l'affichage magnétique
- Serrures batteuses en laiton chromé, insérées dans le profil de porte

Référence	Nombre de A4	Dimensions totales (HxL)	Prix
VM2-18	18	990x1440 mm	876.00
VM2-24	24	990x1860 mm	1 032.00

### 1 PORTE LEVANTE

**nouveau!**



➔ Sur commande - délai de livraison : 3 à 4 semaines

- Vitrine d'extérieur - épaisseur 45 mm - cadre et porte en aluminium anodisé - vitrage plexiglas
- Porte levante avec fermeture à clef (2 clefs fournies)
- Ouverture par vérins à gaz
- Fond tôle en acier laqué blanc permettant l'affichage magnétique
- Serrures batteuses en laiton chromé, insérées dans le profil de porte

Référence	Nombre de A4	Dimensions totales (HxL)	Prix
VML-18	18	990x1350 mm	750.00
VML-21	21	990x1560 mm	780.00

### 2 PORTES BATTANTES SUR PIEDS

**nouveau!**



Platines non incluses

➔ Sur commande - délai de livraison : 3 à 4 semaines

- Vitrine d'extérieur - épaisseur 45 mm - cadre et porte en aluminium anodisé - vitrage plexiglas
- Portes battantes avec fermeture à clef (2 clefs fournies)
- Fond tôle en acier laqué blanc permettant l'affichage magnétique
- Serrures batteuses en laiton chromé, insérées dans le profil de porte
- 2 mâts Ø 60 mm H 2500 mm



Référence	Nombre de A4	Dimensions totales (HxL)	Prix
VP2-12	12	990x1020 mm	1 056.00
VP2-18	18	990x1440 mm	1 080.00
VP2-24	24	990x1860 mm	1 350.00
VP2-PEXT		platine extérieure	72.00
VP2-PINT		platine intérieure	144.00

VITRINES LED - fond tolé



Les vitrines pouvant laisser passer l’humidité, pensez à **plastifier vos documents** avant affichage, pour une meilleure durabilité de vos visuels.

1 PORTE BATTANTE

nouveau!



- Vitrine d’extérieur - épaisseur 45 mm - cadre et porte en aluminium anodisé - vitrage plexiglas
- Éclairage LED avec bandeau personnalisable <sup>(1)</sup> (hauteur 9 cm) - IP67 résistant à l’humidité
- Sortie extérieure du câblage sans prise
- Porte battante avec fermeture à clef (2 clefs fournies)
- Fond tôle en acier laqué blanc permettant l’affichage magnétique
- Serrures batteuses en laiton chromé, insérées dans le profil de porte



Référence	Nombre de A4	Dimensions totales (HxL)	Prix
VM-4LED	4	770x540 mm	338.40
VM-6LED	6	1070x540 mm	374.40
VM-9LED	9	1070x750 mm	396.00
VM-12LED	12	1070x960 mm	739.20

2 PORTES BATTANTES

nouveau!

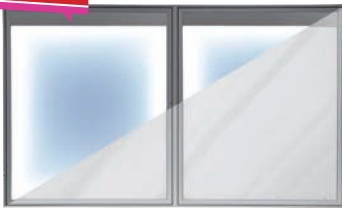

- Vitrine d’extérieur - épaisseur 45 mm - cadre et porte en aluminium anodisé - vitrage plexiglas
- Éclairage LED avec bandeau personnalisable <sup>(1)</sup> (hauteur 9 cm) - IP67 résistant à l’humidité
- Sortie extérieure du câblage sans prise
- Portes battantes avec fermeture à clef (2 clefs fournies)
- Fond tôle en acier laqué blanc permettant l’affichage magnétique
- Serrures batteuses en laiton chromé, insérées dans le profil de porte



Référence	Nombre de A4	Dimensions totales (HxL)	Prix
VM2-18LED	18	1070x1500 mm	1308.00
VM2-24LED	24	1070x1920 mm	1560.00

1 PORTE LEVANTE

nouveau!



- Vitrine d’extérieur - épaisseur 45 mm - cadre et porte en aluminium anodisé - vitrage plexiglas
- Éclairage LED avec bandeau personnalisable <sup>(1)</sup> (hauteur 9 cm) - IP67 résistant à l’humidité
- Sortie extérieure du câblage sans prise
- Porte levante avec fermeture à clef (2 clefs fournies)
- Ouverture par vérins à gaz
- Fond tôle en acier laqué blanc permettant l’affichage magnétique
- Serrures batteuses en laiton chromé, insérées dans le profil de porte



Référence	Nombre de A4	Dimensions totales (HxL)	Prix
VML-18LED	18	1070x1380 mm	1110.00
VML-21LED	21	1070x1590 mm	1170.00

2 PORTES BATTANTES SUR PIEDS

nouveau!



Platines non incluses

- Vitrine d’extérieur - épaisseur 45 mm - cadre et porte en aluminium anodisé - vitrage plexiglas
- Éclairage LED avec bandeau personnalisable <sup>(1)</sup> (hauteur 9 cm) - IP67 résistant à l’humidité
- Sortie extérieure du câblage sans prise
- Portes battantes avec fermeture à clef (2 clefs fournies)
- Fond tôle en acier laqué blanc permettant l’affichage magnétique
- Serrures batteuses en laiton chromé, insérées dans le profil de porte
- 2 mâts Ø 60 mm H 2500 mm



Référence	Nombre de A4	Dimensions totales (HxL)	Prix
VP2-12LED	12	1070x1080 mm	1470.00
VP2-18LED	18	1070x1500 mm	1500.00
VP2-24LED	24	1070x1920 mm	1860.00
VP2-PEXT		platine extérieure (voir visuel p. 348)	72.00
VP2-PINT		platine intérieure (voir visuel p. 348)	144.00

## VITRINE - intérieure



Les vitrines pouvant laisser passer l'humidité, pensez à **plastifier vos documents** avant affichage, pour une meilleure durabilité de vos visuels.

### VITRINE EXTRA PLATE



- Vitrine d'intérieur - épaisseur 20 mm - cadre en aluminium anodisé - vitrage plexiglas avec entourage aluminium à partir du format 6 feuilles A4 - **VEP-4** sans encadrement
- Porte battante avec fermeture à clef
- Fond tôle blanc permettant l'affichage magnétique
- Fixation murale aux 4 coins de la tôle

Référence	Nb de A4	Dimensions totales (HxL)	Prix
<b>VEP-4</b>	4	635x461 mm	<b>124.85</b>
<b>VEP-6</b>	6	635x671 mm	<b>155.69</b>
<b>VEP-9</b>	9	932x671 mm	<b>188.00</b>
<b>VEP-12</b>	12	932x881 mm	<b>243.82</b>

## PLAQUES SIGNALÉTIQUES

### ATLAS

Galbée

nouveau!



- Plaque de signalisation galbée en aluminium anodisé pour signalétique intérieure
- Protection du visuel par une feuille de plexiglas anti-reflets
- Plusieurs tailles disponibles

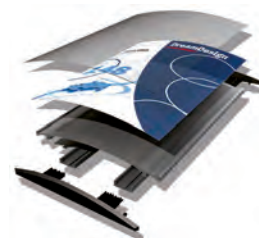
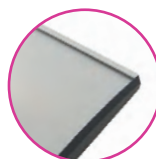
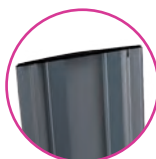

Référence	Format affiche	Dimensions totales (HxL)	Prix
<b>ATLAS-90X120</b>	87x120 mm	90x120 mm	<b>3.65</b>
<b>ATLAS-150X210</b>	147x210 mm	150x210 mm	<b>10.27</b>
<b>ATLAS-210X297</b>	207x297 mm	210x297 mm	<b>20.23</b>
<b>ATLAS-297X210</b>	294x210 mm	297x210 mm	<b>15.14</b>

### ÉLÉGANCE

Plate

nouveau!



- Plaque de signalisation intérieure plate en aluminium anodisé pour signalétique intérieure
- Protection du visuel par une feuille de plexiglas anti-reflets
- Coins arrondis
- Fixation par glissière
- Plusieurs tailles disponibles

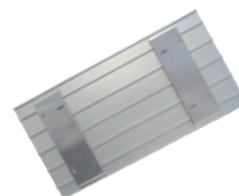

Référence	Format affiche	Dimensions totales (HxL)	Prix
<b>ELEGANCE-80X120</b>	79x120 mm	80x120 mm	<b>2.33</b>
<b>ELEGANCE-160X210</b>	159x210 mm	160x210 mm	<b>6.96</b>
<b>ELEGANCE-160X297</b>	159x297 mm	160x297 mm	<b>8.16</b>
<b>ELEGANCE-210X150</b>	209x150 mm	210x150 mm (A5 portrait)	<b>13.20</b>
<b>ELEGANCE-210X297</b>	209x297 mm	210x297 mm (A4 paysage)	<b>22.27</b>
<b>ELEGANCE-210X420</b>	209x420 mm	210x420 mm	<b>28.56</b>
<b>ELEGANCE-297X210</b>	296x210 mm	297x210 mm (A4 portrait)	<b>13.99</b>
<b>ELEGANCE-297X420</b>	296x420 mm	297x420 mm (A3 paysage)	<b>22.46</b>

**CADRES D’AFFICHAGE DURAFRAME - adhésifs**

**CADRE D’AFFICHAGE DURAFRAME®**



- Cadre d’affichage mural intérieur avec dos adhésif repositionnable
- Encadrement magnétique - changement de visual simple et rapide
- Documents lisibles en recto/verso lorsque le cadre est positionné sur une surface transparente

X = 1 noir, 2 blanc ou 23 argent

Référence	Format visible	Format total	Coloris disponibles	Conditionnement	Prix
4870-2-X	A6	176 x 132 mm	noir - argent	x 2 pièces	18.70
4881-10-X	A5	236 x 174 mm	noir - argent	x 10 pièces	102.35
4882-10-X	A4	323 x 236 mm	noir - blanc - argent	x 10 pièces	136.97
4883-6-X	A3	446 x 323 mm	noir - argent	x 6 pièces	137.10

Utile partout

**CADRE D’AFFICHAGE DURAFRAME® POSTER SUN**



- Cadre d’affichage repositionnable traité anti-UV - pose intérieure
- Encadrement magnétique - changement de visual simple et rapide, en portrait ou paysage
- Documents lisibles en recto/verso lorsque le cadre est positionné sur une surface transparente
- Résistant à la chaleur jusqu’à 70°C

X = 1 noir ou 23 argent

Référence	Format visible	Format total	Coloris disponibles	Conditionnement	Prix
5053-X	A2	465 x 639 mm	noir - argent	x 1 pièce	53.31
5054-X	500 x 700 mm	545 x 745 mm	noir - argent	x 1 pièce	63.25
5055-X	A1	639 x 886 mm	noir - argent	x 1 pièce	72.25
5056-X	700 x 1 000 mm	745 x 1 045 mm	noir - argent	x 1 pièce	80.85

Vitrines anti-UV

**CADRE D’AFFICHAGE DURAFRAME® WALLPAPER**



- Cadre d’affichage mural avec languettes adhésives
- Pose sur surfaces délicates et non lisses (papier peint, bois, plastique...)
- Encadrement magnétique - changement de visual simple et rapide
- 4 languettes adhésives supplémentaires incluses



Tout support

Référence	Format visible	Format total	Coloris disponible	Conditionnement	Prix
4843-1	A4	323 x 236 mm	noir	x 1 pièce	19.02

**CADRE D’AFFICHAGE DURAFRAME® NOTE**



- Cadre d’affichage mural avec dos adhésif repositionnable et porte-stylo
- Encadrement magnétique - changement de visual simple et rapide
- Possibilité d’écrire directement sur le document A4 inséré
- Insertion de plannings, documents à signer, notes...
- Peut contenir jusqu’à 5 feuilles

X = 1 noir ou 23 argent



Stylo non inclus

Référence	Format visible	Format total	Coloris disponibles	Conditionnement	Prix
4993-X	A4	323 x 236 mm	noir - argent	x 1 pièce	19.33

**CADRE D’AFFICHAGE DURAFRAME® SECURITY**



- Cadre d’affichage bicolore avec dos adhésif repositionnable (se décolle et se recolle à volonté)
- Encadrement magnétique - changement de visual simple et rapide
- Documents lisibles en recto/verso lorsque le cadre est positionné sur une surface transparente
- Idéal pour communiquer tous types d’informations relatives à la sécurité

Référence	Format visible	Format total	Coloris disponibles	Conditionnement	Prix
4944-2-130	A4	323 x 236 mm	noir / jaune	x 2 pièces	30.91
4944-2-131	A4	323 x 236 mm	vert / blanc	x 2 pièces	30.91
4944-2-132	A4	323 x 236 mm	rouge / blanc	x 2 pièces	30.91

Signalétique

## CADRES D'AFFICHAGE DURAFRAME

### CADRE D'AFFICHAGE ÉLECTROSTATIQUE DURAFRAME® SUN



Vitrines anti-UV

- Cadre d'affichage repositionnable traité anti-UV - pose intérieure
- Encadrement magnétique - changement de visuel simple et rapide
- Documents lisibles en recto/verso lorsque le cadre est positionné sur une surface transparente
- Liner en face avant - humidifier à la pose
- Résistant à la chaleur jusqu'à 70°C



X = 1 noir ou 23 argent

Référence	Format visible	Format total	Coloris disponibles	Conditionnement	Prix
4841-2-X	A4	323x236 mm	noir - argent	x 2 pièces	41.56
4842-2-X	A3	446x323 mm	noir - argent	x 2 pièces	66.31

### CADRE D'AFFICHAGE MAGNÉTIQUE DURAFRAME®

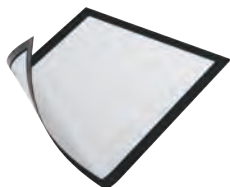

- Cadre d'affichage magnétique pour documents A4
- S'aimante sur toute surface métallique
- Encadrement magnétique - changement de visuel simple et rapide



X = 1 noir ou 23 argent

Référence	Format visible	Format total	Coloris disponibles	Conditionnement	Prix
4869-5-X	A4	323x236 mm	noir - argent	x 5 pièces	46.63

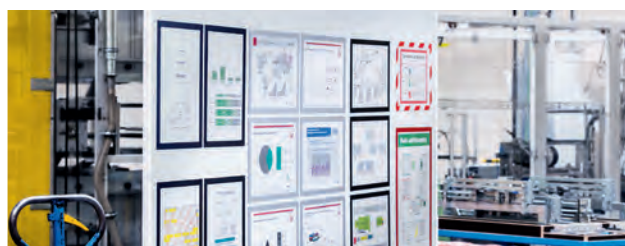

## CLIPS MAGNÉTIQUES - adhésifs

### BARRES PINCE-AFFICHE



4707

4708

- Pince-affiche
- Clip magnétique adhésif repositionnable
- Changement de visuel simple et rapide
- 4708: rouleau de 5 m à découper



X = 1 noir, 7 bleu ou 23 argent

Référence	Désignation	Format (LxH)	Coloris disponibles	Conditionnement	Prix
4705-X	mini	60x17 mm	noir - bleu - argent	x 5 clips	7.00
4706-X	A4	210x17 mm	noir - bleu - argent	x 5 clips	14.05
4707-X	A3	297x17 mm	noir - bleu - argent	x 5 clips	17.57
4708-X	rouleau	5000x17 mm	noir - bleu - argent	1 rouleau	68.91

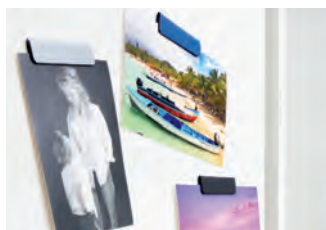



**POCHETTES**

**POCHETTES ÉLECTROSTATIQUES**



x 5 pièces

- Pochette électrostatique traitée anti-UV - pose intérieure
- Fente au dos - changement de visuel simple et rapide
- Repositionnable (2 ans)
- Idéal pour les affichages sur vitrines et les surfaces courbées comme les vitres de voitures
- Résistant à la chaleur jusqu’à 70°C



Référence	Format visible	Format total	Coloris disponible	Conditionnement	Prix
501457	A4	323x236 mm	gris	x 5 pièces	43.84

**POCHETTES ÉTANCHES**



501619

x 5 pièces

502719

- Pochette transparente étanche en plastique
- Fixation avec serre câble (502719 et 502819) ou adhésive (501619 et 501719)
- Idéale pour l’affichage d’informations en extérieur et dans les zones intérieures humides
- Très bonne protection des visuels grâce à une fermeture étanche à pression
- Dos transparent, lecture recto/verso possible



Référence	Format visible	Format total	Désignation	Conditionnement	Prix
502719	A4	340 x 262 mm	fixation avec 2 serres câbles	x 5 pièces	29.31
502819	A3	460 x 350 mm	fixation avec 2 serres câbles	x 5 pièces	45.38
501619	A4	325 x 247 mm	4 fixations adhésives	x 5 pièces	38.51
501719	A3	445 x 335 mm	4 fixations adhésives	x 5 pièces	58.65

**POCHETTES ADHÉSIVES**

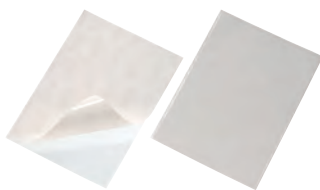

x 3 pièces

- Pochettes adhésives en plastique transparent
- Dos adhésif puissant pour la pose sur de multiples supports (mur, porte, armoire, classeur...)
- Idéal pour les avis de marché ou l’affichage sur chantier
- Documents lisibles en recto/verso lorsque le cadre est positionné sur une surface transparente



Référence	Format visible	Format total	Coloris disponible	Conditionnement	Prix
8095-19	A4 - portrait	297x210 mm	transparent	x 3 pièces	5.85

**POCHETTES MAGNÉTIQUES**

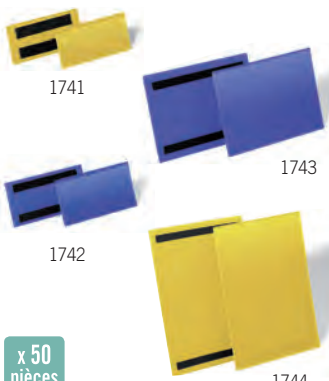

1741

1743

1742

1744

x 50 pièces

- Pochette logistique magnétique
  - Face avant transparente
  - 2 bandes magnétiques au dos
- X = 4 jaune ou 7 bleu



Référence	Format visible	Format total	Coloris disponibles	Conditionnement	Prix
1741-X	100x38 mm	113x53 mm	jaune - bleu	x 50 pièces	106.00
1742-X	150x67 mm	163x82 mm	jaune - bleu	x 50 pièces	139.12
1743-X	A5 - paysage	223x163 mm	jaune - bleu	x 50 pièces	178.51
1744-X	A4 - portrait	312x223 mm	jaune - bleu	x 50 pièces	221.75

## CADRES ALUMINIUM INTÉRIEURS

## CADRO'CLAP SD



- Cadre en aluminium anodisé à ouverture des 4 bords
- Insertion aisée d'affiches
- Protection du visuel par une feuille polycarbonate transparente mate
- Cadre pré-percé (vis et chevilles fournis)
- Coloris noir disponible (Réf.-B)

Réf. ANGLE DROIT	Profil (mm)	Format affiche (mm)	Format visible (mm)	Format total (mm)	Prix
SD-KA4	25	210x297	190x272	241x328	11.38
SD-KA3	25	297x420	277x400	328x451	14.87
SD-KA2	25	420x594	400x574	451x625	21.83
SD-KA1	25	594x841	574x821	625x872	31.46

## VERSION NOIRE

SD-KA4-B <b>nouveau!</b>	25	210x297	190x272	241x328	13.68
SD-KA3-B <b>nouveau!</b>	25	297x420	277x400	328x451	17.88
SD-KA2-B <b>nouveau!</b>	25	420x594	400x574	451x625	26.16
SD-KA1-B <b>nouveau!</b>	25	594x841	574x821	625x872	36.96

Nouveaux cadres noirs

## CADRO'CLAP



- Cadre en aluminium anodisé à ouverture des 4 bords
- Insertion aisée d'affiches
- Protection du visuel par une feuille polycarbonate transparente (1 face mate / 1 face brillante)

Réf. ANGLE DROIT	Réf. ANGLE ROND	Profil (mm)	Format affiche (mm)	Format visible (mm)	Format total (mm)	Prix
KRA4-G25	KRA4-R25	25	210x297	190x272	241x328	15.50
KRA3-G25	KRA3-R25	25	297x420	277x400	328x451	21.17
KRA2-G25	KRA2-R25	25	420x594	400x574	451x625	26.77
KRA1-G25	KRA1-R25	25	594x841	574x821	625x872	39.12
KRA0-G32	KRA0-R32	32	841x1189	823x1171	886x1234	73.76
KRA70-G32	KRA70-R32	32	500x700	482x682	545x745	39.12
KRA100-G32	KRA100-R32	32	700x1000	682x982	745x1045	60.98
314-0001			feuille anti-reflets A0 (841 x 1189 mm)			7.94
314-0002			feuille anti-reflets A1 (594 x 841 mm)			6.04
314-0008			feuille anti-reflets 700 x 1000 mm			6.71

## CADRO'CLAP LUMINEUX



- Cadre en aluminium anodisé à ouverture des 4 bords
- Système lumineux avec LED sur profilé haut et bas + grille de diffusion de lumière
- Insertion aisée d'affiches
- Protection du visuel par une feuille polycarbonate transparente (1 face mate / 1 face brillante)



A4 : Disponible jusqu'à épuisement du stock

Réf. ANGLE DROIT	Profil (mm)	Format affiche (mm)	Format visible (mm)	Format total (mm)	Prix
<b>PLED-A4</b> (2,5 W)	25	210x297	195x282	244x331	109.44
<b>PLED-A3</b> (3,8 W)	25	297x420	282x405	331x454	126.10
<b>PLED-A2</b> (5 W)	25	420x594	405x579	454x628	193.13
<b>PLED-A1</b> (11,3 W)	25	594x841	579x826	628x875	109.44



TOTEMS INTÉRIEURS

DUAL STAND

Livré sans visuel

- Structure aluminium légère - double-face
- Contours ferreux et profilé pour jonc silicone (**LU-SIL** page 356)
- Habillage par support magnétique ou par toile tendue
- 2 rallonges fournies
- Option impression double-face sur tissu 100% polyester - 240 g/m<sup>2</sup> - finition jonc silicone
- Dimensions du pied :
  - **DUAL-38** : 390 x 260 mm
  - **DUAL-58** : 590 x 260 mm

Médias recommandés pour le visuel:

- ▶ *Support pop-up SD-450 ou 3516 (p. 287) et ruban magnétique adhésivé 418-12/30 (p. 165)*
- ▶ *Textiles polyester (p. 304)*



Montage facile



Affichage magnétique



Affichage textile



Magnétique ou textile

Référence	Format (LxH)	Dimension au sol	Poids	Prix
<b>DUAL-38</b>	380 x 1400 mm + 200 mm de rallonge	390 x 260 mm	6,5 kg	<b>175.68</b>
<b>DUAL-58</b>	580 x 1600 mm + 200 mm de rallonge	590 x 260 mm	8 kg	<b>252.00</b>

Option impression

Référence	Impression en sublimation	🕒 Délai : 8/10 jours	Prix
<b>PRINT-DUAL38</b>	380 x 1400 mm x 2 (double-face)		<b>146.64</b>
<b>PRINT-DUAL38R</b>	380 x 1600 mm x 2 (double-face)		<b>168.48</b>
<b>PRINT-DUAL58</b>	580 x 1600 mm x 2 (double-face)		<b>273.00</b>
<b>PRINT-DUAL58R</b>	580 x 1800 mm x 2 (double-face)		<b>302.64</b>

TOTEM ÉLÉGANCE

➡ Sur commande - délai de livraison : 8 à 10 jours

nouveau!



- Structure aluminium - double-face
- Épaisseur du totem : 55,6 mm
- Faces décorables en aluminium
- Personnalisable en adhésifs ou par insertion papier
- 2 plaques transparentes de protection :
  - 1 face brillante et 1 face mate
- Socle en acier

Médias recommandés pour le visuel:

- ▶ *PP-260, 3515 (p. 286)*



VOIR LA VIDÉO

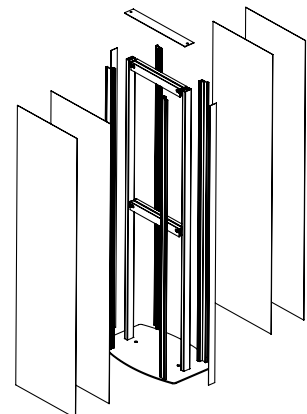

Référence	Format (LxH)	Dimension au sol	Prix
<b>TEPL-420/1500</b>	420 x 1500 mm	350 x 526 mm	<b>570.00</b>
<b>TEPL-420/1700</b>	420 x 1700 mm	350 x 526 mm	<b>648.00</b>
<b>TEPL-420/2000</b>	420 x 2000 mm	350 x 526 mm	<b>734.40</b>
<b>TEPL-594/1800</b>	594 x 1800 mm	360 x 700 mm	<b>919.20</b>
<b>TEPL-594/2000</b>	594 x 2000 mm	360 x 700 mm	<b>979.20</b>

## STRUCTURES RÉTROÉCLAIRÉES - modulables

### LUCID : QUELS AVANTAGES ?

Utilisées en boutique ou sur un stand, leur structure fine fait de votre visuel l'unique vedette !

Particulièrement bien pensé, le transformateur est intégré directement dans la structure. Dans le moindre détail, la gamme LUCID a été conçue pour **véhiculer la meilleure image possible** de votre entreprise et de vos produits.

Les modules LED garantissent un **éclairage homogène** des impressions textiles pour un rendu efficace et éclatant.



**utilisation**  
intérieure



**affichage élégant**  
recto/verso



**installation**  
rapide & facile



### ACCESSOIRES POUR STRUCTURES LUCID COMPOSÉES



VOIR LA VIDÉO

Nouvelle finition noire



LU-SU



LU-SG\*



LU-C45\*



LU-C90\*



LU-T\*



LU-HSC\*



LU-LRC\*



LU-BH



LU-SF\*

\* Accessoires disponibles en noir et blanc : X = BL blanc ou NO noir

Référence	Désignation	Prix	Référence	Désignation	Prix
LU-SU	connecteur en U	1.08	LU-HSC-X	connecteur pour suspension	9.72
LU-SG-X	connecteur droit	9.72	LU-LRC-X	connecteur pour porte-brochure	9.72
LU-C45-X	connecteur 45°	9.72	LU-BH	porte-brochure	27.00
LU-C90-X	connecteur 90°	9.72	LU-SF-X	ped lateral	27.91
LU-T-X	connecteur en T	9.72	LU-SIL	jonc silicone 3x10 mm - rl 100 m	108.00



LU-SU



LU-SG



LU-C45

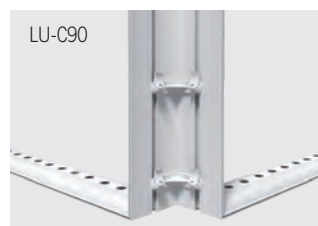

LU-C90



LU-T



LU-HSC



LU-LRC  
+  
LU-BH



LU-SF

## STRUCTURES RÉTROÉCLAIRÉES - modulables

### LUCID CLASSIC



- Structure droite en ABS noir ou blanc - double-face
- Avec ou sans rétroéclairage LED
- Habillage par toile tendue backlight ou opaque
- Fixation du visuel : jonc à coudre - prévoir un bord perdu d'environ 1 cm tout autour du visuel
- Transformateur intégré dans le profil pour les versions avec LED <sup>(1)</sup>
- Position des pieds modulable : horizontal ou vertical
- Sac de transport compartimenté et renforcé <sup>(2)</sup>
- Caisse rigide à roulettes en option (LU-CT p. 359)
- Montage facile sans outils <sup>(3)</sup>
- Associez plusieurs structures à l'aide des accessoires p. 356



VOIR LA VIDÉO

Médias recommandés pour le visuel:

▶ Textiles polyester, L110 (p. 304)

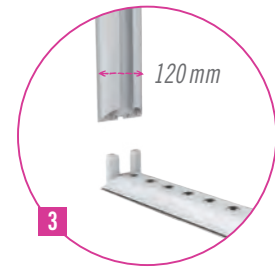

Format visible (HxL)	Référence coloris blanc	Référence coloris noir	Poids	Prix
2000 x 1000 mm	LU-200-B	LU-200-N	10 kg	261.00
2000 x 2000 mm	LU-400-B	LU-400-N	15 kg	387.00
2000 x 3000 mm	LU-600-B	LU-600-N	20 kg	549.00

#### Version LED

Format visible (HxL)	Référence coloris blanc	Référence coloris noir	Poids	Prix
2000 x 1000 mm	LUL-L200-B	LU-L200-N	11 kg	585.00
2000 x 2000 mm	LU-L400-B	LU-L400-N	17 kg	1 062.00
2000 x 3000 mm	LU-L600-B	LU-L600-N	22 kg	1 665.00
2500 x 1000 mm	<b>nouveau!</b> LU-L250-B	LU-L250-N	12 kg	630.00
2500 x 2000 mm	<b>nouveau!</b> LU-L500-B	LU-L500-N	20 kg	1 136.40
2500 x 3000 mm	<b>nouveau!</b> LU-L750-B	LU-L750-N	25 kg	1 782.00

#### Nouveaux formats

Livré avec sac de transport  
Sans visuel



Version LED

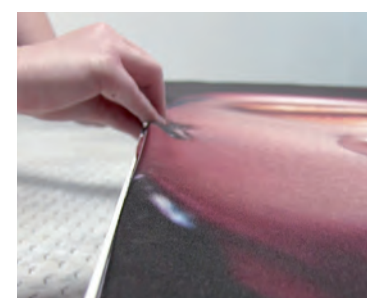
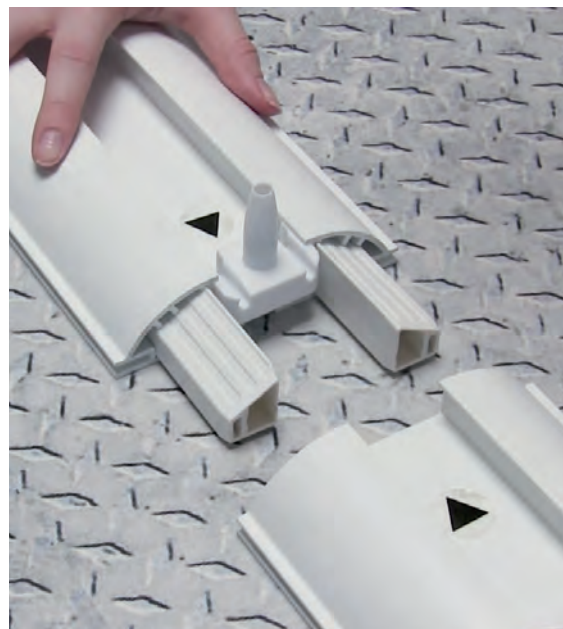

## STRUCTURES RÉTROÉCLAIRÉES

### LUCID WALL

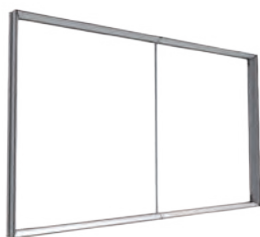

**Aluminium**

Livré avec sac de transport  
Sans visuel

- Cadre mural en aluminium
- Rétroéclairage LED
- Habillage par toile tendue backlight
- Fixation du visuel : jonc à coudre
- Transformateur intégré dans le profil <sup>(1)</sup>
- Sac de transport compartimenté et renforcé <sup>(2)</sup>
- Montage facile sans outils <sup>(3)</sup>
- Fixation murale avec rails (fournis) <sup>(4)</sup>

Médias recommandés pour le visuel:

▶ *Textiles polyester (p. 304)*

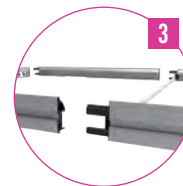

Référence	Rétroéclairage	Format visible	Poids	Prix
LU-212-AL	LED	1120 x 2000 mm	11 kg	612.36



### LUCID COMPTOIR



Livré avec sac de transport  
Sans visuel

- Comptoir rigide droit bords droits en ABS blanc - double-face
- Avec ou sans rétroéclairage LED
- Habillage par toile tendue backlight ou opaque
- Fixation du visuel : jonc à coudre
- Transformateur intégré dans le profil pour la version avec LED <sup>(1)</sup>
- Tablette supérieure noire
- Sac de transport compartimenté et renforcé <sup>(2)</sup>
- Montage facile sans outils <sup>(3)</sup>

Médias recommandés pour le visuel:

▶ *Textiles polyester (p. 304)*



Référence	Rétroéclairage	Format visible	Coloris disponible	Poids	Prix
LU-L100-B	LED	1000 x 1000 mm	blanc	14 kg	594.00
LU-100-B	-	1000 x 1000 mm	blanc	13 kg	270.00

## STRUCTURES RÉTROÉCLAIRÉES

### LUCID BOSS



Aluminium

Livré avec sac de transport  
Sans visuel

- Structure droite en aluminium - double-face
- Rétroéclairage LED
- Habillage par toile tendue backlight
- Fixation du visuel : jonc à coudre
- Transformateur intégré dans le profil <sup>(1)</sup>
- Carton de transport compartimenté <sup>(2)</sup>
- Montage facile sans outils <sup>(3)</sup>

Médias recommandés pour le visuel:

▶ Textiles polyester (p. 304)

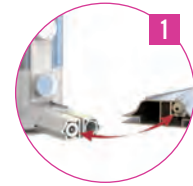

Référence	Rétroéclairage	Format visible	Poids	Prix
<b>B-LIGHT-85</b>	LED	850 x 2000 mm	7 kg	<b>306.00</b>

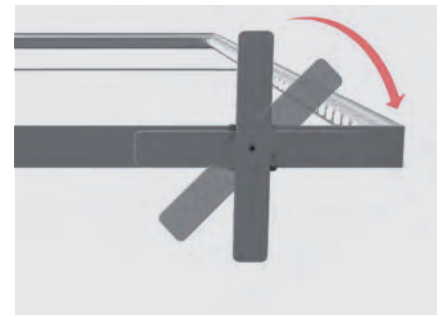
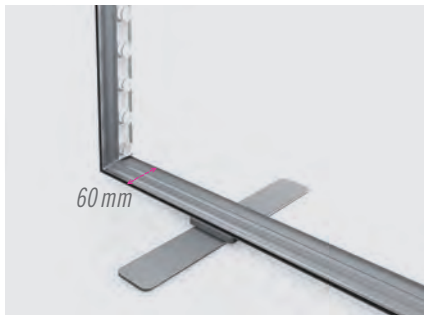

## OPTIONS - pour structures LUCID

### SUPPORT TV

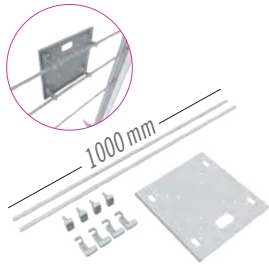

- Support pour TV maxi 41"
- Structures compatibles :  
LU-L250-X  
LU-L200-X  
LU-200-X
- Ajout impératif du pied stabilisateur LU-SF (p. 356)

Référence	Désignation	Prix
<b>LU-MTV</b>	kit	<b>41.40</b>

### CAISSE



- Caisse de transport rigide à roulettes
- Idéale pour les envois lointains et/ou par transporteur
- Dimensions (L x P x H) :  
1200 x 435 x 245 mm

Référence	Prix
<b>LU-CT</b>	<b>286.20</b>

## IMPRESSION

➡ Délai de fabrication : 7 jours

- Impression en sublimation backlight : sur Samba - 195 g/m<sup>2</sup> - backlight - certifié B1 - compatible avec les structures LUCID
- Impression en sublimation opaque : sur film 100 % polyester - 240 g/m<sup>2</sup> - opaque - certifié M1 - compatible avec les structures LUCID

Tarifs indiqués pour le support imprimé seul - sans structure

Dimensions du visuel	Pour structure	Référence Backlight	Prix Backlight	Référence Opaque	Prix Opaque
1000 x 1000 mm	comptoir	LU-IMP-1X1	140.40	LU-OP-1X1	108.00
1000 x 2000 mm	classic	LU-IMP-1X2	208.80	LU-OP-1X2	156.00
1000 x 2500 mm <b>nouveau!</b>	classic	LU-IMP-1X2.5	222.00	LU-OP-1X2.5	180.00
2000 x 2000 mm	classic	LU-IMP-2X2	345.60	LU-OP-2X2	252.00
2000 x 2500 mm <b>nouveau!</b>	classic	LU-IMP-2X2.5	360.00	LU-OP-2X2.5	300.00
3000 x 2000 mm	classic	LU-IMP-3X2	482.40	LU-OP-3X2	348.00
3000 x 2500 mm <b>nouveau!</b>	classic	LU-IMP-3X2.5	508.80	LU-OP-3X2.5	420.00
1120 x 2000 mm	wall	LU-IMP-112X200	244.80	LU-OP-112X200	165.50
850 x 2000 mm	boss	LU-IMP-85X200	178.20	LU-OP-85X200	141.60

## STANDS INTÉRIEURS - sublimation

### STAND PARAPLUIE

- Stand parapluie droit en aluminium noir
- Idéal pour la réalisation d'un mur d'images

Médias recommandés pour le visuel:

► Tissus sublimés

Livré avec valise à roulettes ou sac de transport - sans visuel



**DROIT**



### LES PLUS PRODUIT

- Valise de transport renforcée à roulettes <sup>(1)</sup>
- Sac de transport pour le modèle PUF33S-SB <sup>(2)</sup>
- Velcro blanc de 50 mm (crochets/mâle) avec vis blanches sur la face avant <sup>(3)</sup>
- Structure aluminium noire avec connexion à vis <sup>(4)</sup>
- Cadre complet équipé de clips, montage rapide <sup>(5,6)</sup>



Vidéo de montage



Référence	Taille	Impression	Dimensions du visuel avec les côtés (L x H)	Encombrement (L x H x P)	Sac de transport	Poids	Prix
PUF33S-SB	3 x 3	1	2840 x 2250 mm	2240 x 2240 x 300 mm	souple <sup>(2)</sup>	16 kg	296.26
PUF33S	3 x 3	1	2840 x 2250 mm	2240 x 2240 x 300 mm	valise <sup>(1)</sup>	16 kg	299.25
PUF43S	4 x 3	1	3570 x 2250 mm	2970 x 2240 x 300 mm	valise <sup>(1)</sup>	17 kg	362.25
VEL50L	bande velcro blanche (boucles / femelle)			50 mm x 25 m			61.43

#### Option impression

Référence	Impression en sublimation	⌚ Délai : 8 / 10 jours	Prix
PRINT-33S			386.57
PRINT-43S	sur tissu 100 % polyester - 210 g/m <sup>2</sup> - certifié B1 - finition velcro		484.85



## STANDS INTÉRIEURS

### POP-UP TOWER

- Tour totem
- Structure en aluminium noir

Médias recommandés pour le visuel:

▶ *Supports pop-up (p. 287)*

Livré avec valise de transport souple - sans visuel

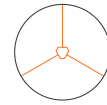

**ROND**



### LES PLUS PRODUIT

- Structure aluminium noire (1)
- Charnières et fixations magnétiques brevetées (2,3)
- Valise de transport souple rembourrée à roulettes, avec tube de protection pour les visuels (4)
- Système de fixation des lampes fourni (5)



Vidéo de montage

Référence	Diamètre	Impressions	Dimensions d'un visuel (L x H)	Encombrement (Ø x H)	Poids	Prix
<b>TOWER</b>	640 mm	3	672 x 2236 mm	640 x 2250 mm	16,5 kg	<b>393.75</b>

## OPTIONS - pour pop-up tower

### KIT NOUVEAUX VISUELS



Disponible jusqu'à épuisement du stock

- Fixation de nouveaux visuels
- Raidisseurs (1) : haut adhésivé + 2 aimants (x3) et bas adhésivé (x3)
- Ruban magnétique adhésif (2) - longueur 13,5 ml

Référence	Désignation	Prix
<b>PUTWRKIT</b>	kit	<b>59.85</b>

### LAMPE LED



- Lampe LED noire
- Alimentation à l'arrière
- Puissance 11 W (équivalent à 110 W)
- Compatible avec tous nos stands parapluie (1)

Référence	Puissance	Prix
<b>LED-50B</b>	11 watts	<b>68.04</b>

## STANDS INTÉRIEURS - magnétiques

### STAND PARAPLUIE



- Stand parapluie magnétique incurvé en aluminium noir
- Idéal pour la réalisation d'un mur d'images
- Valise de transport rigide à roulettes, sert aussi de comptoir <sup>(1)</sup>

Médias recommandés pour le visuel:

► *Supports pop-up (p. 287)*

Livré avec valise rigide et ruban magnétique adhésif - sans visuel

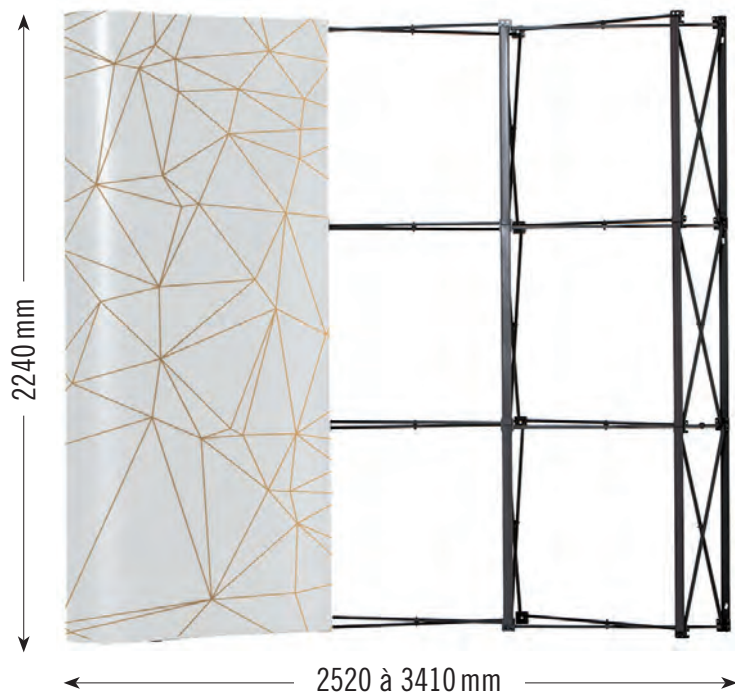

valise  
devient  
comptoir



tablette PUMTT  
en option p. 363

### LES PLUS PRODUIT

- Valise rigide avec séparateur pour protéger les visuels, transformable en comptoir <sup>(1)</sup>
- Aimants renforcés de 12 mm <sup>(2)</sup>
- Structure aluminium noire avec connexion à vis <sup>(3)</sup>
- Connexion automatique des aimants de 18 mm <sup>(4)</sup>
- Montage et fixation des visuels facile et rapide <sup>(5)</sup>



Vidéo de montage



Référence	Taille	Impressions	Dimensions d'un visuel (L x H)	Encombrement (L x H x P)	Poids	Prix
PUM33C	3 x 3	5	672 x 2236 mm	2520 x 2240 x 690 mm	29 kg	<b>680.40</b>
PUM43C	4 x 3	6	672 x 2236 mm	3010 x 2240 x 1000 mm	31 kg	<b>735.00</b>
PUM53C	5 x 3	7	672 x 2236 mm	3410 x 2240 x 1290 mm	33 kg	<b>786.19</b>

## STANDS INTÉRIEURS - magnétiques

### STAND PARAPLUIE

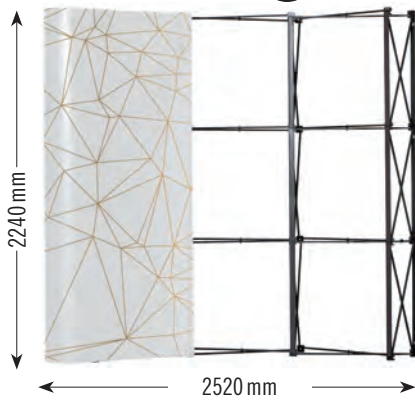

Valise souple

- Stand parapluie magnétique incurvé en aluminium noir
- Idéal pour la réalisation d'un mur d'images
- Trolley renforcé à roulettes, très pratique (1)

Médias recommandés pour le visuel:

► Supports pop-up (p. 287)

Livré avec trolley et ruban magnétique adhésif - sans visuel



INCURVÉ



Référence	Taille	Impressions	Dimensions (L x H x P)	Poids	Prix
PUM33C-ST	3 x 3	5	2520 x 2240 x 690 mm	29 kg	532.88

## OPTIONS - pour stands pop-up magnétiques

### TABLETTES



- Tablette supérieure
- Coloris: noir, argent, blanc, bois
- Sac rembourré avec fermeture éclair (1)

Référence	Coloris	Prix à l'unité
PUMTTB	noir	73.76
PUMTTS	argent	73.76
PUMTTWH	blanc	73.76
PUMTTW	bois	73.76

### LAMPE LED



- Lampe LED noire
- Alimentation à l'arrière
- Puissance 11W (équivalent à 110W)
- Compatible avec tous nos stands parapluie (1)

Référence	Puissance	Prix
LED-50B	11 watts	68.04

### KIT NOUVEAUX VISUELS - RECTO



- Fixation de nouveaux visuels
- Raidisseurs: haut adhésif + 2 aimants et bas adhésif (1)
- Ruban magnétique adhésif (2)



Référence	Taille	Prix
PUM33CKIT	3 x 3	81.90
PUM43CKIT	4 x 3	91.35
PUM53CKIT	5 x 3	102.38

### SAC POUR VISUELS

⚠ Disponible jusqu'à épuisement du stock



- Sac supplémentaire pour protéger les visuels
- Maximum 5 visuels

Référence	Ø (mm)	H (mm)	Prix
PUM-BAGV5	275	800	36.23

### KIT VISUELS - VERSO



- Pour la fixation d'un visuel au verso
- **Kit comprenant:**
  - Barres magnétiques (1) et raidisseurs (2)
  - Ruban magnétique adhésif pour la fixation des impressions (3)
  - Aimants en néodyme (2 diamètres) pour le verso de la structure (4)

Référence	Taille	Largeur du visuel	Désignation	Prix
PUM33CE	3 x 3	814 mm	kit pour PUM33C et PUM33C-ST	135.45
PUM43CE	4 x 3	814 mm	kit pour PUM43C	166.95
PUM53CE	5 x 3	814 mm	kit pour PUM53C	216.30

## STANDS INTÉRIEURS

### STAND TRUSS

➔ Délai : 3 à 5 jours

MODULABLE

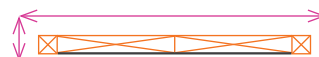

- Système d'affichage modulable en composite
- Utilisation pour showrooms, expositions, présentations professionnelles, salons, évènements sportifs, cloisonnements...
- Changement de visuel très simple grâce à son système de clip (autres accroches possibles : œillets, sandows, tendeurs, drisses...)
- Le Truss est une bonne alternative aux stands parapluie, car il permet de créer des murs d'images à l'infini et de moduler vos stands selon vos besoins et votre espace disponible

Médias possibles pour le visuel:

▶ Bâches, toiles, textiles... (p. 297 à 304)

Livré sans visuel

### LES PLUS PRODUIT

- Souplesse dans les dimensions
- Moins d'encombrement au sol
- Changement de visuel simple et rapide
- Choix de supports adaptables important

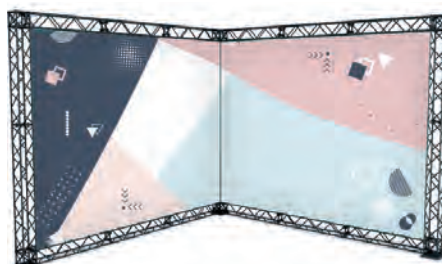

Créez une multitude de  
**STANDS PERSONNALISÉS**

### MODULES PLIABLES

- Modules pliables 150 x 150 mm x longueur



Référence	Longueur	Poids	Prix
TRUSS-1502	300 mm	1 kg	75.88
TRUSS-1504	600 mm	1,5 kg	96.63
TRUSS-1506	900 mm	2 kg	113.75
TRUSS-1508	1200 mm	2,6 kg	146.16
TRUSS-1510	1500 mm	3,2 kg	153.75
TRUSS-1512	1800 mm	3,7 kg	172.50
TRUSS-1514	2100 mm	4,2 kg	215.63

### CONNECTEURS

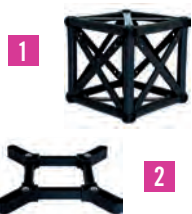

- Cube d'angle 150x150x150 mm pour la connexion verticale/horizontale (1)
- Connecteur entre 2 modules (2)

Référence	Désignation	Prix
TRUSS-1521	cube	62.13
TRUSS-1520	connecteur	15.50

### BASES



- Bases de module
- 1522 : carré (1)
- 1523 : rectangle, base latérale (2)
- 1524 : rectangle, base centrale (3)

Référence	Dimensions (mm)	Prix
TRUSS-1522	200 x 200	38.81
TRUSS-1523	195 x 400	64.69
TRUSS-1524	200 x 610	75.00

### LAMPE



- Lampe spot 15W (1)
- Connecteur pour lampe (2)

Référence	Désignation	Prix
TRUSS-1547	spot + connecteur	129.38

### BARRES DE FIXATION



- Barres adhésivées en aluminium
- Pour la fixation des visuels

Référence	Dimensions (mm)	Prix
TRUSS-1576	900x12x3 mm	19.75
TRUSS-1578	1200x12x3 mm	20.88
TRUSS-1580	1500x12x3 mm	22.75

### CLIPS DE FIXATION



- Clips de fixation des visuels
- Clip supérieur (1)
- Clip inférieur (2)

Référence	Désignation	Prix
TRUSS-1540	clip supérieur	2.56
TRUSS-1541	clip inférieur	7.75

### CAISSES



- Caisses de transport renforcées
- Intérieur en mousse
- Caisses à roulettes avec poignées

Référence	Dimensions (mm)	Prix
TRUSS-9961	1500x700x500	776.25
TRUSS-9962	2150x700x500	1 190.25

Vendues vides

## STANDS INTÉRIEURS

### PHOTOCALL



BS-BLACK

- Mur d’affichage télescopique en aluminium finition noire mate ou satinée
- Réglable en largeur et en hauteur
- Pied d’empattement noir de 440 mm (à visser - tournevis fourni)
- Fourreau diamètre 50 mm haut et bas pour fixer le visuel

Médias recommandés pour le visuel:

► Toiles (p. 302 à 304)



EASY-CUBE

Livré avec sac de transport - sans visuel

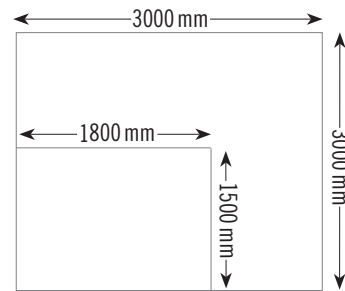

Référence	Dimensions du visuel	Poids	Prix
<b>BS-BLACK (noir mat)</b> <i>nouveau!</i>	hauteur de 1530 à 3090 mm - largeur de 1070 à 2470 mm	8,5 kg	<b>215.00</b>
<b>EASY-CUBE (noir satiné)</b>	hauteur de 1500 à 3000 mm - largeur de 1800 à 3000 mm	9 kg	<b>270.81</b>

## PORTE-DOCUMENTS

### ZIGZAG



- Présentoir 6 x A4
- En aluminium anodisé et acrylique
- 4 pieds en caoutchouc
- Montage très rapide
- Valise de transport robuste, avec intérieur en mousse
- Poids : 7,5 kg



Référence	Dimensions (mm)	Prix
<b>AL5A4</b>	255x350x1490	<b>258.00</b>

### OMEGA



- Présentoir 5 x A4 en acrylique
- Séparateur permettant de diviser le format A4 en 2 x A6
- Montage très rapide
- Sac de transport souple
- Poids : 6 kg

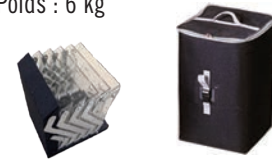

Référence	Dimensions (mm)	Prix
<b>ES024</b>	235x290x1420	<b>233.70</b>

### SUPER RACK



- Présentoir 4 x A4
- En aluminium anodisé et acrylique
- Montage très rapide
- Sac de transport souple
- Poids : 7 kg



Référence	Dimensions (mm)	Prix
<b>6000</b>	240x320x1560	<b>250.63</b>

### CARTES & BROCHURES

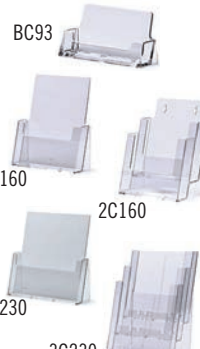

- Affichage de comptoir
- Porte-brochures et porte-cartes
- En acrylique transparent

Référence	Documents	x 1	x 10
<b>BC93</b>	102x53x38 mm	1.94	1.72
<b>C160</b>	1x A5	6.16	5.54
<b>2C160</b>	2x A5	12.66	11.40
<b>C230</b>	1x A4	12.79	11.45
<b>3C230</b>	3x A4	35.28	31.81

COMPTOIRS

COMPTOIR MAGNÉTIQUE



- Comptoir magnétique incurvé en aluminium anodisé
- Léger et facilement transportable
- Tablette supérieure noire
- Tablettes intérieures incluses (1)
- Livré avec trolley (2)
- Ruban magnétique fourni

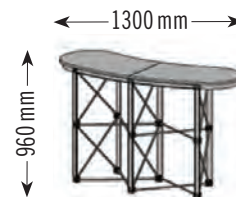

Médias recommandés pour le visuel:

▶ Supports pop-up (p. 287)

Livré avec trolley - sans visuel



Référence	Dimensions du visuel (L x H)	Encombrement (L x H)	Poids	Prix
ESPT-M2X2	2050 x 935 mm	1300 x 960 mm	22 kg	622.57

COMPTOIR DROIT



- Comptoir droit pour tissus sublimés
- Structure aluminium noire avec bandes velcro blanches à l'arrière (1)
- Tablette supérieure disponible en 2 coloris (2)
- Étagère en bois de la même couleur que la tablette (3)
- Valise de transport souple à roulettes (4)



Médias recommandés pour le visuel:

▶ Tissus sublimés

Livré avec sac de transport - sans visuel



Référence	Coloris	Dimensions du visuel (L x H)	Encombrement (L x P x H)	Poids	Prix
CFTTB	noir	1655 x 1000 mm	1060 x 400 x 1020 mm	18 kg	279.01
CFTTW	bois	1655 x 1000 mm	1060 x 400 x 1020 mm	18 kg	279.01
VEL50L	bande velcro blanche (boucles/femelle)		50 mm x 25 m		61.43

Option impression

Référence	Impression en sublimation	🕒 Délai : 8/10 jours	Prix
PRINT-CFT	sur tissu 100 % polyester - 210 g/m <sup>2</sup> - certifié B1 - finition velcro		150.70

COMPTOIR CLASSIC



- Comptoir en polypropylène
  - Entièrement décorable (1)
  - Étagère de rangement incluse (2)
  - Sac de transport souple (3)
- Médias recommandés pour le visuel:  
▶ Films adhésifs HIGH TACK (p. 248 et 249)

Livré avec sac de transport - sans visuel



1 surfaces à décorer :

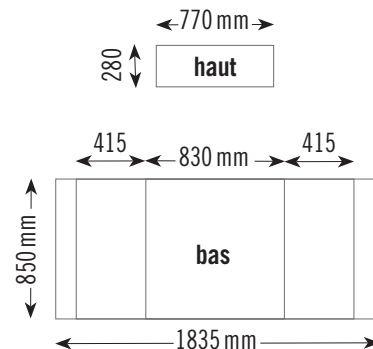

Référence	Dimensions du visuel (L x H)	Encombrement (L x P x H)	Poids	Prix
CN-PT1	bas : 1835 x 850 mm, haut : 770 x 280 mm	830 x 417 x 2050 mm	8 kg	101.40

COMPTOIRS

COMPTOIR ROND



- Comptoir rond
- Structure alvéolaire avec bande velcro à l’arrière (mâle + femelle) (1)
- Tablette supérieure noire (2)
- Sac de transport renforcé avec rangement pour tablette et un sac en cylindre avec tubes en carton pour les impressions (3,4)

Médias recommandés pour le visuel:

▶ *Supports pop-up* (p. 287)

Livré avec sac de transport - sans visuel



Référence	Dimensions du visuel (L x H)	Encombrement (Ø x H)	Poids	Prix
<b>CPRTTB</b>	1280 x 898 mm	450 x 930 mm	16 kg	<b>150.70</b>

COMPTOIR WOOD DROIT



- Comptoir rigide droit bords droits
- Habillage facile avec bandes auto-agrippantes (1)
- Tablette et socle en bois noir/structure dure articulée en PVC (2)
- Tablettes intérieures incluses (3)
- Livré en 2 cartons (avec sac-valise et tube) (4)
- Aucun outil nécessaire pour le montage

Médias recommandés pour le visuel:

▶ *Supports pop-up d’environ 300 µ:*  
3516, PET 310, PET 420 (p. 286 et 287)

Livré avec sac de transport - sans visuel



Référence	Dimensions du visuel (L x H)	Encombrement (L x P x H)	Poids	Prix
<b>EASY-WOOD100</b>	1949 x 898 mm	1000 x 400 x 930 mm	13 kg	<b>241.48</b>

COMPTOIR WOOD COURBE



- Comptoir rigide légèrement courbé bords arrondis
- Disponible en 2 largeurs (1)
- Habillage facile avec bandes auto-agrippantes (2)
- Tablette et socle en bois noir / structure dure articulée en PVC (3)
- Tablettes intérieures incluses (4)
- Livré en 2 cartons (avec sac et tube) (5)
- Aucun outil nécessaire pour le montage

Médias recommandés pour le visuel:

▶ *upports pop-up d’environ 300 µ:*  
3516, PET 310, PET 420 (p. 286 et 287)

Livré avec sac de transport - sans visuel



Référence	Dimensions du visuel (L x H)	Encombrement (L x P x H)	Poids	Prix
<b>EASY-WOOD</b>	1855 x 898 mm	900 x 480 x 930 mm	11 kg	<b>229.32</b>
<b>EASY-WOOD120</b>	2195 x 898 mm	1200 x 480 x 930 mm	20 kg	<b>294.84</b>

## SYSTÈMES PORTE-AFFICHES

### PORTE-AFFICHE L



- Porte-affiche réglable en L
- Mât télescopique de 1600 à 2200 mm
- Couleur : aluminium anodisé
- Fixation du visuel : rail clip haut / bas

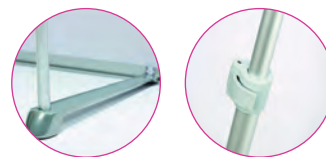

Médias recommandés pour le visuel:

► *Supports bâche, roll-up, pop-up, papier laminé, toile légère*



Livré avec sac de transport - sans visuel

Référence	Format visible (HxL)	Poids	Prix à l'unité	Par 10
<b>LB-85T</b>	1600 à 2200x850 mm	2,1 kg	<b>62.21</b>	<b>59.06</b>

### PORTE-AFFICHE XBAN



- Porte-affiche en X
- Couleur : noir
- Fixation du visuel :  
4 crochets fixes + 4 œilletons Ø11 mm (non fournis)



œilletons auto-perçants  
page 125

Médias recommandés pour le visuel:

► *Supports bâche, roll-up, pop-up, papier laminé, toile... accepte tous les supports*

Livré avec sac de transport en nylon - sans visuel

Référence	Format visible (HxL)	Poids	Prix à l'unité	Par 10
<b>XBAN-60</b> <i>nouveau!</i>	1600x600 mm	1,4 kg	<b>15.00</b>	<b>13.50</b>
<b>XBAN-80</b> <i>nouveau!</i>	1800x800 mm	1,5 kg	<b>18.63</b>	<b>16.75</b>
<b>XS-100</b>	2000x1000 mm	1,7 kg	<b>45.68</b>	<b>40.95</b>
<b>XS-120</b>	2000x1200 mm	1,8 kg	<b>51.19</b>	<b>46.46</b>

### PORTE-AFFICHE X



- Porte-affiche réglable en X
- Couleur : aluminium
- Fixation du visuel :  
4 œilletons Ø9 mm (non fournis)



œilletons auto-perçants  
page 125

Médias recommandés pour le visuel:

► *Supports bâche, roll-up, pop-up, papier laminé, toile... accepte tous les supports*

Livré avec sac de transport - sans visuel

Référence	Format visible (HxL)	Poids	Prix à l'unité	Par 10
<b>CN-X-I</b>	1800x600 à 1000 mm	0,9 kg	<b>26.50</b>	<b>24.00</b>

### PORTE-AFFICHE X-ÉCO



- Porte-affiche en X
- Couleur : noir
- En PVC et fibre de verre - très léger à transporter
- Fixation du visuel : 4 œilletons Ø11 mm (non fournis)



œilletons auto-perçants  
page 125

Médias recommandés pour le visuel:

► *Supports bâche, roll-up, pop-up, papier laminé, toile... accepte tous les supports*

Livré avec sac de protection - sans visuel

Référence	Format visible (HxL)	Poids	Prix à l'unité	Par 40
<b>ECO-X-60</b>	1600x600 mm	0,8 kg	<b>10.95</b>	<b>9.93</b>
<b>ECO-X-80</b>	2000x800 mm	0,8 kg	<b>16.30</b>	<b>14.80</b>



## ENROULEURS ROLL-UP



Afin de ne pas mettre le double-face en tension, nous vous recommandons de prévoir 20cm supplémentaires sur le visuel. Attention, le double-face fourni n'est pas compatible avec les toiles polyester, voir **TEXBOND 624** p.170

### ROLL-UP CUBE



Livré avec sac de transport  
Sans visuel

- Système à enrouleur
- Couleur : aluminium
- Fixation du visuel : bas double-face / haut rail clip
- Carton individuel pour chaque roll-up + suremballage si vendu par multiples de 10



Si support polyester, utiliser le ruban **TEXBOND 624** p.170

Médias recommandés pour le visuel:

▶ *Supports roll-up, PP260 (p. 286)*



Vue latérale



Rail au design fin et élégant



Mât en aluminium à hauteur fixe

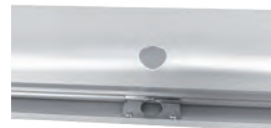

Support-mât renforcé



Sac de transport

### LE TUTO



COMMENT MONTER UN ROLL-UP ?

Référence	Format visible (HxL)	Poids	Prix à l'unité	Par 10
RC2-85	1970x850 mm	2,4 kg	31.25	25.99

### ACCESSOIRES ROLL-UP CUBE

**nouveau!**



RC2-AT

angle réglable



RC2-K

- Accessoires spécifiques pour le roll-up Cube (**RC2-85**)
- **RC2-AT** : permet d'aligner deux visuels ou de créer un angle en liant deux roll-ups
- **RC2-K** : permet de stabiliser deux roll-ups positionnés dos à dos pour créer un recto-verso



VOIR LA VIDÉO DE PRÉSENTATION

Référence	Dénomination	Prix à l'unité
RC2-AT	Kit angle RC2	9.38
RC2-K	Kit RC2 double	9.38



## ENROULEURS ROLL-UP



Afin de ne pas mettre le double-face en tension, nous vous recommandons de prévoir 20cm supplémentaires sur le visuel. Attention, le double-face fourni n'est pas compatible avec les toiles polyester, voir **TEXBOND 624** p. 170

### ROLL-UP PLUME



Livré avec sac de transport  
Sans visuel

- Système à enrouleur léger
- Couleur : aluminium anodisé
- Fixation du visuel : bas double-face / haut rail clip
- Carton individuel pour chaque roll-up + suremballage si vendu par multiples de 6



Si support polyester, utiliser le ruban **TEXBOND 624** p. 170

Médias recommandés pour le visuel:

▶ *Supports roll-up (p. 286), JET UP, JET UP BC, GTGB (p. 302)*

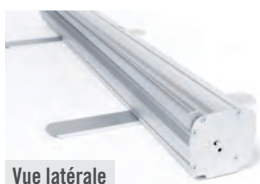

Vue latérale



Support-mât renforcé



Mât en aluminium à hauteur fixe



Sac de transport renforcé



Rail fin moderne

Référence	Format visible (HxL)	Poids	Prix à l'unité	Par 6
ESL-80	1970x800 mm	2,0 kg	<b>33.69</b>	<b>30.94</b>
ESL-85	1970x850 mm	2,3 kg	<b>35.38</b>	<b>32.44</b>
ESL-100	1970x1000 mm	2,7 kg	<b>41.50</b>	<b>38.25</b>

### ROLL-UP DOUBLE-FACE



Livré avec sac de transport  
Sans visuel

- Système à enrouleur double-face
- Couleur : aluminium anodisé
- Fixation des visuels : bas double-face / haut rail clip
- Carton individuel pour chaque roll-up + suremballage si vendu par multiples de 4



Si support polyester, utiliser le ruban **TEXBOND 624** p. 170

Médias recommandés pour le visuel:

▶ *Supports roll-up (p. 286), JET UP, JET UP BC, GTGB (p. 302)*



Vue latérale



Distance entre les visuels



Rails fins modernes



Mât en aluminium à hauteur fixe



Sac de transport renforcé



Compartment pour le mât

Référence	Format visible (HxL)	Poids	Prix à l'unité	Par 4
ESRD-85	2000x850 mm	4 kg	<b>119.25</b>	<b>107.33</b>

## ENROULEURS ROLL-UP



Afin de ne pas mettre le double-face en tension, nous vous recommandons de prévoir 20cm supplémentaires sur le visuel. Attention, le double-face fourni n'est pas compatible avec les toiles polyester, voir **TEXBOND 624** p. 170

### ROLL-UP BOX



Livré avec sac de transport  
Sans visuel

- Système à enrouleur
- Couleur : aluminium anodisé
- Fixation du visuel : bas double-face / haut rail clip
- Carton individuel pour chaque roll-up + suremballage si vendu par multiples de 6



Si support polyester, utiliser le ruban **TEXBOND 624** p. 170

Médias recommandés pour le visuel:

► *Supports roll-up (p. 286), JET UP, JET UP BC, GTGB (p. 302)*



Vue latérale



Support-mât renforcé



Rail moderne



Mât en aluminium à hauteur fixe



Sac de transport renforcé



Plateau galvanisé extra long

Référence	Format visible (HxL)	Poids	Prix à l'unité	Par 6
ESR-60	2000x600 mm	2,5 kg	<b>39.19</b>	<b>35.63</b>
ESR-85	2000x850 mm	3,0 kg	<b>47.50</b>	<b>43.13</b>
ESR-100	2000x1000 mm	3,5 kg	<b>50.63</b>	<b>46.13</b>
ESR-120	2000x1200 mm	4,2 kg	<b>66.88</b>	<b>60.75</b>
ESR-150	2000x1500 mm	5,0 kg	<b>81.88</b>	<b>74.69</b>

### ROLL-UP BOX NOIR

**nouveau!**



Livré avec sac de transport  
Sans visuel

- Système à enrouleur
- Couleur : noir
- Fixation du visuel : bas double-face / haut rail clip
- Carton individuel pour chaque roll-up + suremballage si vendu par multiples de 6



Si support polyester, utiliser le ruban **TEXBOND 624** p. 170

Médias recommandés pour le visuel:

► *Supports roll-up (p. 286), JET UP, JET UP BC, GTGB (p. 302)*



Vue latérale



Support-mât renforcé



Rail moderne



Mât en aluminium à hauteur fixe



Sac de transport renforcé



Plateau galvanisé extra long

Référence	Format visible (HxL)	Poids	Prix à l'unité	Par 6
ESRB-85	2000x850 mm	3,0 kg	<b>52.50</b>	<b>46.88</b>

## ENROULEURS ROLL-UP



Afin de ne pas mettre le double-face en tension, nous vous recommandons de prévoir 20 cm supplémentaires sur le visuel. Attention, le double-face fourni n'est pas compatible avec les toiles polyester, voir **TEXBOND 624** p. 170

### ROLL-UP DIAMOND

**nouveau!**



**2 finitions : argent ou noir mat**

Livré avec sac de transport  
Sans visuel

- Système à enrouleur
- Couleur : argent ou noir
- Mât télescopique de 1600 à 2150 mm
- Fixation du visuel : bas double-face / haut rail clip
- **Carton individuel pour chaque roll-up + suremballage si vendu par multiples de 4**

Médias recommandés pour le visuel:

► *Supports roll-up (p. 286), JET UP, JET UP BC, GTGB (p. 302)*



Si support polyester, utiliser le ruban **TEXBOND 624** p. 170



Vue latérale



Vue arrière



Rail moderne et robuste



Mât télescopique avec clip



Sac de transport renforcé



Pieds réglables

Référence	Coloris	Format visible (HxL)	Poids	Prix à l'unité	Par 4
RDS-85	argent	1600-2150 x 850 mm	4 kg	<b>56.25</b>	<b>49.88</b>
RDB-85	noir	1600-2150 x 850 mm	4 kg	<b>56.25</b>	<b>49.88</b>

### ROLL-UP GOLD

**nouveau!**

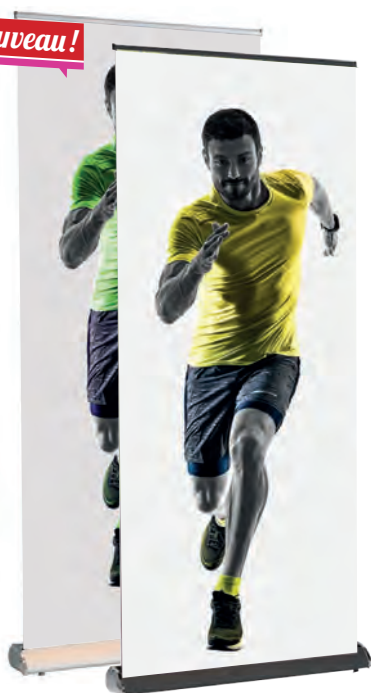

**2 finitions : argent ou noir mat**

Livré avec sac de transport  
Sans visuel

- Système à enrouleur luxueux
- Couleur : argent ou noir
- Mât télescopique de 1600 à 2150 mm
- Changement aisé du visuel par le client final
- Fixation du visuel : bas clip / haut rail clip
- **Carton individuel pour chaque roll-up + suremballage si vendu par multiples de 3**

Médias recommandés pour le visuel:

► *Supports roll-up (p. 286), JET UP, JET UP BC, GTGB (p. 302)*



Si support polyester, utiliser le ruban **TEXBOND 624** p. 170



Vue latérale enrouleur



Tension à ressort ajustable



Rail moderne et robuste



Mât télescopique avec clip



Sac de transport renforcé



Clip bas

Référence	Coloris	Format visible (HxL)	Poids	Prix à l'unité	Par 4
RGS-85	argent	1600-2150 x 850 mm	5,3 kg	<b>80.00</b>	<b>73.75</b>
RGB-85	noir	1600-2150 x 850 mm	5,3 kg	<b>86.25</b>	<b>80.00</b>

## ENROULEUR ROLL-UP



Afin de ne pas mettre le double-face en tension, nous vous recommandons de prévoir 20cm supplémentaires sur le visuel. Attention, le double-face fourni n'est pas compatible avec les toiles polyester, voir **TEXBOND 624** p. 170

### ROLL-UP XXL



**Largeur XXL**

Livré avec sac de transport  
Sans visuel

- Système à enrouleur
- Couleur : aluminium
- Mât télescopique de 1700 à 2700 ou 3000 mm
- Fixation du visuel : bas double-face / haut rail à vis
- **Carton individuel pour chaque roll-up**

Média recommandé pour le visuel :

▶ *Support JET UP (p. 302), GTBO (p. 303)*



Si support polyester, utiliser le ruban **TEXBOND 624** p. 170



Vue latérale



Sac individuel pour le mât



Rail avec vis à pince



Mât télescopique



Sac de transport renforcé



Pieds en acier

Référence	Format visible (HxL)	Poids	Prix à l'unité
<b>1899</b>	1700 à 2700x1500 mm	10 kg	<b>247.50</b>
<b>1900</b>	1700 à 3000x2000 mm	12 kg	<b>265.00</b>

## OPTIONS - pour enrouleurs & porte-affiches

### SPOTS LED



- Spots LED
- 3 finitions : blanc, argent ou noir
- Câble d'alimentation de 3 m
- Puissance : 8W (équivalent à 80W)
- Durée de vie : 7000 heures

Référence	Coloris	Luminosité	Température de couleur	Prix à l'unité
<b>BLED3W</b>	blanc	600 lumen	4000 kelvin	<b>52.92</b>
<b>BLED3S</b>	argent	600 lumen	4000 kelvin	<b>52.92</b>
<b>BLED3B</b>	noir	600 lumen	4000 kelvin	<b>52.92</b>

### PORTE-BROCHURES



- Porte-brochures magnétiques
- Acrylique transparent
- Fixation par disques aimantés <sup>(1)</sup>
- Plusieurs formats



Référence	Format	Dimensions (L x H x P)	Prix à l'unité
<b>BHMB</b>	carte de visite	95 x 50 x 11 mm	<b>11.34</b>
<b>BHMDIN</b>	dépliant A4 vertical (2 volets)	115 x 205 x 11 mm	<b>17.09</b>
<b>BHMA5</b>	A5	165 x 205 x 15 mm	<b>17.09</b>
<b>BHMA4</b>	A4	230 x 295 x 18 mm	<b>22.98</b>

## ENROULEURS ROLL-UP - extérieur



Afin de ne pas mettre le double-face en tension, nous vous recommandons de prévoir 20cm supplémentaires sur le visuel. Attention, le double-face fourni n'est pas compatible avec les toiles polyester, voir **TEXBOND 624** p. 170

### ROLL-UP DOUBLE-FACE FLEX

#### Hauteur réglable



Si support polyester, utiliser le ruban **TEXBOND 624** p. 170

**nouveau!**



- Système à enrouleur double-face
- Couleur : aluminium
- Mât sur ressort pour une meilleure tenue contre le vent, hauteur réglable
- Fixation des visuels : bas double-face / haut rail clip
- Lestable avec de l'eau ou du sable
- **Carton individuel pour chaque roll-up + suremballage si vendu par multiples de 2**

Médias recommandés pour le visuel:

▶ *Supports roll-up, PET 420, PET 310 (p. 286)*

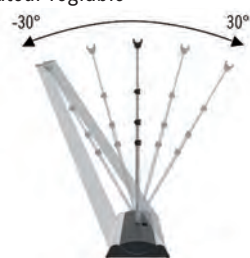

Bac de lestage



Sac de transport renforcé



Mât sur ressort



Mât en aluminium hauteur réglable



Pieds percés



Sardines incluses

Livré avec sac de transport  
Sans visuel

Référence	Format visible (HxL)	Poids	Prix à l'unité	Par 2
<b>RDO-085</b>	1000-2000x850 mm	8 kg	<b>162.50</b>	<b>154.38</b>

### ROLL-UP DOUBLE-FACE OPEN AIR



Si support polyester, utiliser le ruban **TEXBOND 624** p. 170



- Système à enrouleur double-face
- Couleur : aluminium
- Fixation des visuels : bas double-face / haut rail clip
- **Carton individuel pour chaque roll-up + suremballage si vendu par multiples de 2**

Médias recommandés pour le visuel:

▶ *Supports roll-up, PET 420, PET 310 (p. 286)*



Vue latérale



Pied antidérapant



Sardines incluses



Mât en aluminium à hauteur fixe



Sac de transport renforcé

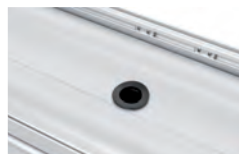

Renforcement pour le mât

Livré avec sac de transport  
Sans visuel

Référence	Format visible (HxL)	Poids	Prix à l'unité	Par 2
<b>RBOA-085</b>	2000x850 mm	9 kg	<b>231.53</b>	<b>219.95</b>

## BARRIÈRES

### POLE BARRIÈRE



- Poteau de gestion des files d’attente à sangle rétractable
- Finition en acier noir poudré ou acier chrome inoxydable

Tarif indiqué pour 1 poteau et 1 sangle de 2000x50 mm



8017-1

Référence	Désignation	Poids	Prix
<b>POLE-CHROME</b>	1 poteau hauteur 1020 mm chrome	7,80 kg	<b>139.34</b>
<b>POLE-BLACK</b>	1 poteau hauteur 1020 mm noir	8,15 kg	<b>115.32</b>
<b>8017-1</b>	kit pour fixation murale	-	<b>16.30</b>

### ROPE BARRIÈRE



- Barrière séparatrice
- En acier inoxydable
- Facile à monter et à démonter
- Diamètre de la corde 32 mm

Tarif indiqué pour 1 poteau



Référence	Désignation	Poids	Prix
<b>CAFE-BARRIER-PIED</b>	1 poteau hauteur 1000 mm chrome	11 kg	<b>139.34</b>
<b>8016-R</b>	corde rouge 1500 mm	0,5 kg	<b>51.48</b>
<b>8016-B</b>	corde bleue 1500 mm	0,5 kg	<b>51.48</b>

### CAFÉ BARRIÈRE



- Barrière publicitaire personnalisable
- Permet de créer un espace privé à l’extérieur
- En acier inoxydable
- Facile à monter et à démonter
- Dimensions du visuel fini : largeur 1000 ou 1500 mm x hauteur maximale 850 mm

Tarif indiqué pour 1 poteau - livré sans visuel

Médias recommandés pour le visuel:

▶ *Bâches (p. 297 à 300)*

**CAFE-BARRIER-RDL**  
platine amovible nécessaire pour fixer la barre inférieure au poteau

Référence	Désignation	Poids	Prix
<b>CAFE-BARRIER-PIED</b>	1 poteau hauteur 1000 mm chrome	11 kg	<b>139.34</b>
<b>CAFE-BARRIER-RDL</b>	platine amovible pour barre inférieure	-	<b>3.43</b>
<b>CAFE-BARRIER-100</b>	les 2 barres de 1000 mm	1 kg	<b>78.94</b>
<b>CAFE-BARRIER-150</b>	les 2 barres de 1500 mm	1,5 kg	<b>92.66</b>



## BASES POUR PANNEAUX

### EASY WALL - PLOT DE LESTAGE

Livré sans panneau



- Système très simple d'installation - affichage intérieur ou extérieur
- Pour tous types de supports : PVC, panneaux alvéolaires, panneaux composites, bois...
- Épaisseur maximale du panneau : 10 mm - profondeur de la fente 95 mm
- Hauteur maximale du visuel en intérieur : 1500 mm, en extérieur : 1000 mm
- Pour une largeur supérieure à 500 mm, l'utilisation de 2 plots est recommandée
- Lestable avec de l'eau ou du sable

X = **O** orange, **V** vert, **N** noir



Réf: O



Réf: V



Réf: N

Simple et efficace

Référence	Dimensions du plot	Poids	Prix à l'unité	Par 6
<b>EASY-WALL-X</b>	170x205x360 mm	1,4 kg - 10 kg rempli	<b>51.29</b>	<b>46.14</b>

### WTB - GRAND PLOT DE LESTAGE

Livré sans panneau

nouveau!



- Système très simple d'installation - affichage intérieur ou extérieur
- Pour tous types de supports : PVC, panneaux alvéolaires, panneaux composites, bois...
- Épaisseur du panneau : 3 mm - profondeur de la fente 50 mm
- Hauteur maximale du visuel en intérieur : 800 mm, en extérieur : 600 mm
- Largeur de la fente : 550 mm
- Possibilité de créer un double support en prévoyant une fente centrale en bas du visuel
- Lestable avec de l'eau ou du sable, capacité de 15 litres

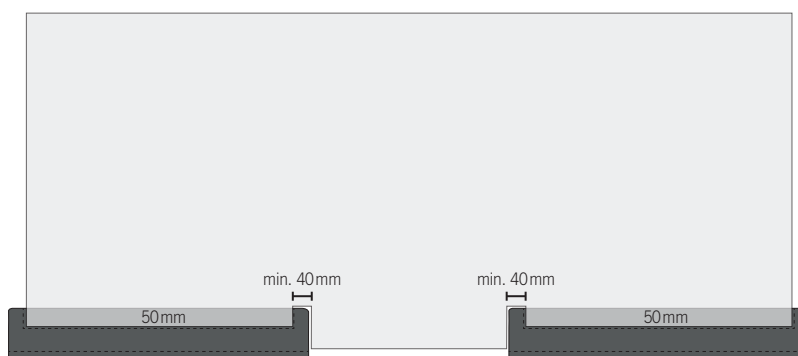

Référence	Dimensions du plot (PxHxL)	Poids	Prix à l'unité	Par 2
<b>WTB</b>	470x105x610 mm	2,6 kg - 17,5 kg rempli	<b>34.06</b>	<b>32.50</b>





## BASES POUR PANNEAUX

### PIEDS POUR PANNEAU



- Pieds en aluminium pour intérieur très simple d’installation
- Pour tous types de supports : PVC, panneaux alvéolaires, panneaux composites, bois...
- Hauteur maximale du visuel : 1000 mm
- Épaisseur maximale du panneau : 20 mm
- Profondeur de la fente : 55 mm

Livré sans panneau

**3410**  
vendu par paire



**3411**  
vendu à l’unité

Référence	Dimensions d’un pied	Poids	Prix
<b>3410</b>	85 x 295 mm	1,5 kg	<b>75.68</b>
<b>3411</b>	400 x 295 mm	2,0 kg	<b>159.76</b>

### BASE POUR PANNEAU



- Base en aluminium très stable
- Épaisseur du panneau pour **PBAS-30** et **PBAS-50** : de 18 à 26 mm
- Hauteur du visuel : 1500 mm
- Profondeur de la fente : 55/60 à 70 mm en fonction du réglage et de l’épaisseur du panneau

Livré sans panneau



vendu à l’unité

Référence	Dimensions (L x l x H)	Poids	Prix
<b>PBAS-30</b>	300 x 380 x 140 mm	3,5 kg	<b>114.66</b>
<b>PBAS-50</b>	500 x 380 x 140 mm	5 kg	<b>152.33</b>

### SOCLE POUR PANNEAU



- Support acier en deux sections pliées
- Revêtement gris (peinture poudre)
- Utilisation intérieure conseillée
- Épaisseur du panneau de 3 à 32 mm
- Hauteur du visuel : 1500 mm
- Profondeur de la fente : 75 mm

Livré sans panneau

Référence	Dimensions	Poids	Prix
<b>BH-60</b>	600 x 200 x 475 mm	9 kg	<b>118.26</b>
<b>BH-80</b>	800 x 200 x 475 mm	12 kg	<b>204.75</b>

### SUPPORT POUR PANNEAU

**nouveau!**



- Support acier en deux sections pliées
- Revêtement anthracite (peinture poudre)
- Utilisation intérieure conseillée
- Épaisseur du panneau de 5 à 25 mm
- Hauteur maximale du visuel : 1675 mm (**BAZA-30**) à 2075 mm (**BAZA-60**)
- Profondeur de la fente : 75 mm

Livré sans panneau

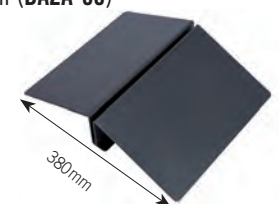

Référence	Dimensions	Poids	Prix
<b>BAZA-30</b>	300 x 75 x 380 mm	2,8 kg	<b>58.50</b>
<b>BAZA-60</b>	600 x 75 x 380 mm	5,6 kg	<b>97.50</b>

## ESQUIVENTS



Pour une meilleure résistance à l'humidité de vos visuels, nous préconisons l'utilisation du **PP260** p. 293 à la place du papier affiche.

### ESQUIVENT DOUBLE-FACE



500 ou 650 mm

- Cadro'clap double-face profilé 41 mm monté sur ressorts
- Angles droits - fond en polycarbonate épais
- Pour affiches format A0 ou A1
- Base plastique à lester (eau / sable)
- Utilisation extérieure
- Visuel protégé par une feuille polycarbonate transparente (1 face mate / 1 face brillante)
- Déplacement aisé sur roulettes

Livré sans visuel

Référence	Format affiche (mm)	Format visible (mm)	Dimensions (L x l x H)	Poids	Prix
<b>WTEA1</b>	A1 - 594x841	543x826	625x500x1215	16 kg	<b>392.60</b>
<b>WTEA0</b>	A0 - 841x1189	790x1174	874x650x1596	24 kg	<b>495.33</b>
<b>314-0002</b>	feuille anti-reflets A1 (594 x 841 mm)				<b>6.04</b>
<b>314-0001</b>	feuille anti-reflets A0 (841 x 1189 mm)				<b>7.94</b>

### ESQUIVENT DOUBLE-FACE



- Cadro'clap double-face profilé 38 mm monté sur ressorts
- Angles droits - fond en polycarbonate épais
- Pour affiches format A1
- Base plastique à lester (eau / sable)
- Utilisation extérieure
- Visuel protégé par une feuille polycarbonate transparente (1 face mate / 1 face brillante)
- Déplacement aisé sur roulettes

Livré sans visuel

Référence	Format affiche (mm)	Format visible (mm)	Dimensions (L x l x H)	Poids	Prix
<b>WTRA1</b>	A1 - 594x841	564x815	670x590x1123	14 kg	<b>224.72</b>
<b>314-0002</b>	feuille anti-reflets A1 (594 x 841 mm)				<b>6.04</b>

### ESQUIVENT DOUBLE-FACE



- Cadro'clap double-face profilé 32 mm monté sur ressorts
- Angles arrondis - fond aluminium
- Pour affiches format A1
- Base plastique à lester (30 litres d'eau ou 50 kg de sable)
- Fond mélaminé avec une feuille de protection de chaque côté
- Utilisation intérieure
- Déplacement aisé sur roulettes
- Encombrement au sol : 800x500 mm

Livré sans visuel

Référence	Format affiche (mm)	Format visible (mm)	Dimensions (L x l x H)	Poids	Prix
<b>CN-H12-A1</b>	605x862	A1 - 594x841	800x500x1130	12 kg	<b>152.62</b>
<b>314-0002</b>	feuille anti-reflets A1 (594 x 841 mm)				<b>6.04</b>

### BASE ESQUIVENT



Accouplement par 2 SILENT-BLOCS renforcés

- Esquivalent en acier peint blanc
- Accouplement par 2 silent-blocs
- Épaisseur maxi de la plaque: 10 mm
- Hauteur maxi conseillée de la plaque:  
1200 mm pour la réf. **L-545**  
1400 mm pour la réf. **L-795**

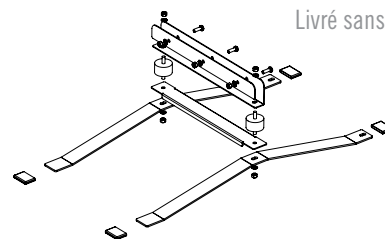

Livré sans panneau

Référence	Dimensions	Poids	Prix à l'unité
<b>L-545</b>	545x1000 mm	15 kg	<b>175.50</b>
<b>L-795</b>	700x1000 mm	17 kg	<b>209.30</b>
<b>SILENT-BLOC-P</b>	remplacement pour L-545		<b>21.84</b>
<b>SILENT-BLOC-G</b>	remplacement pour L-795		<b>29.64</b>

## CHEVALETS



Pour une meilleure résistance à l’humidité de vos visuels, nous préconisons l’utilisation du **PP260** p. 293 à la place du papier affiche.

### CHEVALET CLAP LOGO

Livré sans visuel



- Chevalet aluminium double-face
- Ouverture des 4 côtés profilés 32 mm
- Emplacement dédié au logo sur la partie supérieure
- Structure très stable adaptée aux intempéries
- Utilisation extérieure
- Visuel protégé par une feuille polycarbonate transparente (1 face mate / 1 face brillante)

Référence	Format affiche (mm)	Format total (mm)	Poids	Prix
<b>ZPC1-A1</b>	594x841	660x1309x793	12 kg	<b>270.50</b>
<b>314-0002</b>	feuille anti-reflets A1 (594x841 mm)			<b>6.04</b>

### CHEVALET CLAP

Livré sans visuel

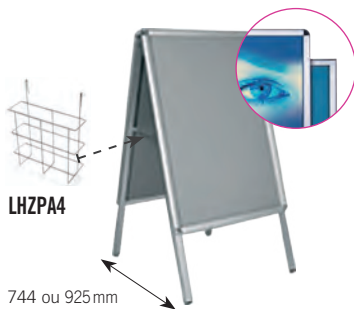

- Chevalet aluminium double-face
- Ouverture des 4 côtés profilés 32 mm
- Cloisons arrière en acier inoxydable
- Utilisation intérieure
- Visuel protégé par une feuille polycarbonate transparente (1 face mate / 1 face brillante)

Réf. ANGLE DROIT	Réf. ANGLE ROND	Format affiche	Format visible	Format total (mm)	Poids	Prix
<b>ZPA1-G32</b>	<b>ZPA1-R32</b>	594x841 mm	576x823 mm	639x1120x744	12 kg	<b>139.23</b>
<b>ZP70100-G32</b>	<b>ZP70100-R32</b>	700x1000 mm	682x982 mm	745x1406x925	16 kg	<b>178.00</b>
<b>LHZPA4</b>	option panier brochures A4					<b>18.99</b>
<b>314-0002</b>	feuille anti-reflets A1 (594x841 mm)					<b>6.04</b>
<b>314-0008</b>	feuille anti-reflets 700x1000 mm					<b>6.71</b>

Finitions angles ronds ou droits

### CHEVALET CLAP

Livré sans visuel



- Chevalet aluminium double-face
- Ouverture des 4 côtés profilés 32 mm
- Cloisons arrière en composite argent
- Utilisation intérieure
- Visuel protégé par une feuille polycarbonate transparente brillante

Réf. ANGLE ROND	Format affiche	Format total	Poids	Prix
<b>CN-H2-A1</b>	A1 - 594x841 mm	650x1190x600 mm	7 kg	<b>94.06</b>
<b>314-0002</b>	feuille anti-reflets A1 (594x841 mm)			<b>6.04</b>

### CHEVALET BLANC

Livré sans visuel



- Chevalet de trottoir double-face
- PVC blanc
- Utilisation intérieure et extérieure

Référence	Surface à décorer (hors pied)	Format total	Poids	Prix
<b>CN-030</b>	510x820 mm	510x900x470 mm	3,5 kg	<b>75.52</b>

## CHEVALETS BOIS

## CHEVALETS BOIS / ARDOISE

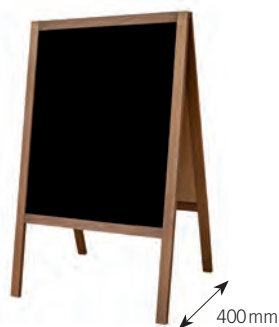

- Chevalet en bois avec surface en ardoisine
- Marquage à la craie liquide
- Utilisation en intérieur

 Stylos craie liquide  
page 186

Référence	Aspect	Profil	Dimensions totales (HxL)	Dimensions utiles (HxL)	Poids	Prix
P2-BS	brun clair	35 mm	1000x600 mm	660x530 mm	4 kg	<b>46.06</b>
P2-B	brun clair	40 mm	1180x610 mm	800x530 mm	6 kg	<b>67.55</b>

## CHEVALETS BOIS / ARDOISE



- Chevalet en bois avec surface en ardoisine
- Marquage à la craie liquide
- Utilisation en extérieur

Référence	Aspect	Profil	Dimensions totales (HxL)	Dimensions utiles (HxL)	Poids	Prix
P2-BSW	brun foncé	40 mm	1000x600 mm	800x520 mm	16 kg	<b>101.32</b>
P2-BOW	brun foncé	60 mm	1180x650 mm	800x520 mm	21 kg	<b>167.16</b>

## CADRES BOIS

## CADRES BOIS / ARDOISE



- Cadre en bois avec surface en ardoisine
- Marquage à la craie liquide
- Disposition horizontale ou verticale
- Utilisation en intérieur

Référence	Aspect	Profil	Dimensions (HxL)	Poids	Prix
TWB-1	brun	35 mm	600x470 mm	2 kg	<b>30.36</b>
TWB-2	brun	35 mm	790x470 mm	3 kg	<b>32.41</b>
TWB-3	brun	35 mm	870x600 mm	4 kg	<b>38.88</b>

## CADRES BOIS / ARDOISE



- Cadre en bois avec surface en ardoisine
- Marquage à la craie liquide
- Disposition horizontale
- Utilisation en intérieur

Référence	Aspect	Profil	Dimensions (HxL)	Poids	Prix
TWB-1B	brun	35 - 50 mm	470x830 mm	3 kg	<b>39.23</b>
TWB-2B	brun	35 - 50 mm	510x790 mm	3 kg	<b>42.30</b>
TWB-3B	brun	35 - 50 mm	640x870 mm	4 kg	<b>46.40</b>

## PORTE-MENUS BOIS

### PORTE-MENUS



- Porte-menus avec surface en ardoisine de 6 mm d’épaisseur
- Socle en bois fixe
- Affichage double-face
- Marquage à la craie liquide
- Utilisation en intérieur



Stylos craie liquide  
page 186

Référence	Aspect	Dimensions	Prix
TS-A6B	<i>brun</i>	A6	<b>9.05</b>
TS-A5B	<i>brun</i>	A5	<b>9.89</b>
TS-A4B	<i>brun</i>	A4	<b>10.91</b>

### PORTE-MENUS



- Porte-menus avec surface en ardoisine de 6 mm d’épaisseur
- Socle en bois fixe
- Affichage double-face
- Marquage à la craie liquide
- Utilisation en intérieur

Référence	Aspect	Dimensions	Prix
TS-A6BL	<i>noir</i>	A6	<b>9.05</b>
TS-A5BL	<i>noir</i>	A5	<b>9.89</b>
TS-A4BL	<i>noir</i>	A4	<b>10.91</b>

## PORTE-MENUS ACRYLIQUE

### PORTE-MENUS



- Porte-menus en acrylique transparent
- Disponible en format portrait ou paysage

Référence	Dimensions du visuel	Prix à l’unité	Par 10
TA-5P	A5 - <i>portrait</i>	<b>4.18</b>	<b>3.76</b>
TA-4P	A4 - <i>portrait</i>	<b>8.59</b>	<b>7.74</b>
TA-5L	A5 - <i>paysage</i>	<b>4.18</b>	<b>3.76</b>



## DRAPEAUX INTÉRIEURS ET EXTÉRIEURS

### STRUCTURES



Wind Flag



TIPA Flag



H Flag

- Porte-drapeau intérieur ou extérieur
- Très léger et facile à transporter (entièrement démontable)
- Conçu pour des vents modérés et climats tempérés
- La structure est à combiner avec plusieurs bases au choix et options de lestage
- Base de la structure : Ø 25 mm

Médias recommandés pour le visuel:

▶ [Flag \(p. 304\)](#) ou [tissus sublimés ci-dessous](#)

Livré avec sac de transport - sans visuel

	Référence	Désignation	Hauteur	Dimensions du visuel (HxL)	Poids	Prix
WIND FLAG	5000	EASYWIND-SMALL	2400 mm	2000x650 mm	1,4 kg	80.72
	5001	EASYWIND-MEDIUM	3600 mm	3200x700 mm	1,5 kg	86.97
	5002	EASYWIND-LARGE	5200 mm	4200x700 mm	1,6 kg	92.46
TIPA FLAG	5000	EASYTIPA-SMALL	2200 mm	1900x750 mm	1,4 kg	80.72
	5001	EASYTIPA-MEDIUM	3500 mm	3200x920 mm	1,5 kg	86.97
	5002	EASYTIPA-LARGE	4800 mm	3900x1090 mm	1,6 kg	92.46
H FLAG	5003	EASYH-SMALL	2100 mm	1700x710 mm	1,4 kg	80.72
	5004	EASYH-MEDIUM	3000 mm	2500x710 mm	1,5 kg	86.97
	5005	EASYH-LARGE	4000 mm	3360x710 mm	1,6 kg	92.46

### IMPRESSION

➔ Délai de fabrication : 10 jours

- Impression en sublimation sur toile polyester 117g/m<sup>2</sup> - certifié M1 - compatible avec les structures WIND, TIPA et H Flag



Tarifs indiqués pour le support imprimé seul - sans structure ni base

Référence	Impression simple face	x 1	x 2	x 3	Référence	Impr. double-face	x 1	x 2	x 3
IMP-FLAG-S	small	111.62	100.24	95.47	IMP-FLAG-SDF	small	276.87	262.55	249.82
IMP-FLAG-M	medium	135.72	121.68	113.88	IMP-FLAG-MDF	medium	305.76	290.16	276.12
IMP-FLAG-L	large	159.13	143.38	133.93	IMP-FLAG-LDF	large	464.63	440.77	418.48

### STRUCTURE + IMPRESSION

➔ Délai de fabrication : 10 jours

- Impression en sublimation sur toile polyester 117g/m<sup>2</sup> - certifié M1 - livrée avec une des structures WIND, TIPA ou H Flag



Tarifs indiqués pour le mât, le support imprimé et le sac de transport - sans base

Référence	Impression simple face	x 1	x 2	x 3	Référence	Impr. double-face	x 1	x 2	x 3
IMP-FLAG-SMALL	small	190.54	176.28	152.79	IMP-FLAG-SMALL DF	small	357.24	339.38	322.40
IMP-FLAG-MEDIUM	medium	216.44	197.72	176.19	IMP-FLAG-MEDIUM DF	medium	393.12	373.46	354.80
IMP-FLAG-LARGE	large	246.10	224.09	180.96	IMP-FLAG-LARGE DF	large	546.00	518.70	492.78

### BASES



Bouée



Base métal



Base à piquer



Base en croix



Base parasol



Base combi



Base voiture

Référence	Description	Dimensions	Poids	Prix
EASYWIND-BOUEE	lestage bouée	Ø 540 mm	5 / 6 litres	24.96
EASYWIND-METAL	base en métal	400x400 mm	10 kg	112.89
EASYWIND-PIQUE	base à piquer	510 mm de longueur	-	55.87
EASYWIND-CROIX	base en croix	Ø 840 mm	4 kg	88.09
EASYWIND-PARASOL	base parasol	450x450x120 mm	12 kg	54.60
EASYWIND-COMBI	base combi	450x450x120 mm	16 kg	128.49
EASYWIND-CAR	base voiture	520x140x40 mm	2 kg	46.87

## DRAPEAUX EXTÉRIEURS

### PORTE-DRAPEAUX

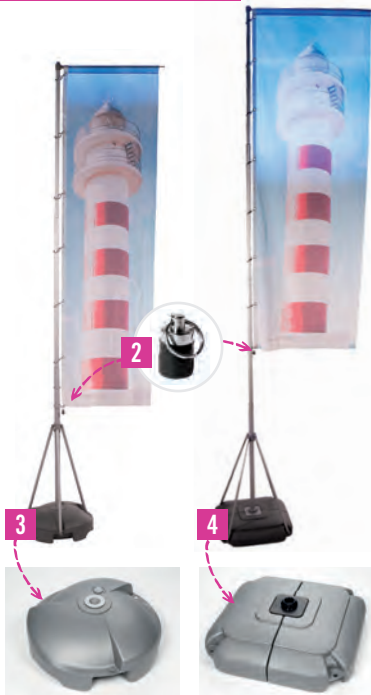

- Porte-drapeau extérieur
- Conçu pour résister au vent jusqu’à 50 km/h
- Mât télescopique en aluminium (diamètre à la base : Ø 47 mm)
- Simple à confectionner : fixation par œilletons <sup>(1)</sup>
- Poids supplémentaire pour tendre davantage la toile <sup>(2)</sup>



- FP-415**
- Base tripode en aluminium <sup>(3)</sup>
  - Réservoir 50 L en plastique à lester avec eau ou sable : Ø 620 x H 200 mm

- FP-540**
- Base 4 points en aluminium <sup>(4)</sup>
  - Double réservoir de 40 L chacun en plastique à lester : 800 x 800 x H 200 mm

Média recommandé pour le visuel :

► *Flag (p. 304)*



Montage

Livré avec 2 sacs de transport renforcés - sans visuel

Référence	Hauteur du mat	Dimensions du visuel (HxL)	Poids	Prix
FP-415	4150 mm	3000 x 800 mm	12,5 kg	<b>250.61</b>
FP-540	5400 mm	3300 x 1100 mm	16,5 kg	<b>289.25</b>

#### Option impression

Référence	Impression en sublimation	► Délai : 8/10 jours	Prix
PRINT-415	sur Flag 100% polyester - 110 g/m <sup>2</sup>		<b>111.38</b>
PRINT-540			<b>150.70</b>

### X-OUTDOOR



- Porte-affiche extérieur
- Mât télescopique
- Base lestée (18L d'eau = environ 20 kilos)
- Fixation du visuel : 4 œilletons Ø12 mm (non fournis)



œilletons auto-perçants  
page 125

Médias recommandés pour le visuel :

► *Bâches (p. 297 à 300)*

Livré avec sac de transport - sans visuel

Référence	Dimensions du visuel (HxL)	Poids	Prix
X-OUTDOOR	1600 à 1800 x 600 à 800 mm	2,4 kg	<b>150.70</b>



PORTE-BANNIÈRES

BANNER SAVER



- Support kakémono noir pour lampadaire
- Base en aluminium, mât en fibre de verre
- Résiste au vent jusqu'à 120 km/h
- Taille maxi du visuel : 760x2740 mm (2,1m<sup>2</sup>)
- Fixation sur poteau de Ø 80 à 300 mm
- Le kit comprend 2 supports, 2 barres Ø 20, 2 épingles et 4 colliers de fixation



Médias recommandés pour le visuel:

▶ Bâches, toiles, textiles... (p. 297 à 304)

Référence	Description	Prix
<b>BANNER-SAVER-L</b>	le kit	<b>362.25</b>
<b>COLLIER-BANNER</b>	collier de serrage supplémentaire	<b>6.25</b>



SUPPORT BANNIÈRE



CN-010

- Support en alliage aluminium et mât en fibre de verre
- Utilisation intérieure ou extérieure (courte durée)
- Taille du visuel : 780x2000 mm

- **CN-009** : fixation murale par chevilles fournies
- **CN-010** : fixation sur poteau de Ø 80 à 300 mm à l'aide de deux colliers de serrage en acier fournis

Médias recommandés pour le visuel:

▶ Bâches, toiles, textiles... (p. 297 à 304)

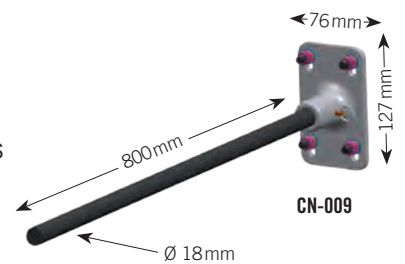

CN-009

Référence	Description	Prix
<b>CN-009</b>	support mural (1 platine + 1 barre)	<b>30.87</b>
<b>CN-010</b>	support poteau (1 platine + 1 barre + 2 colliers de serrage)	<b>34.21</b>

FIXATION MULTI-SUPPORTS



CN-008

CN-007

- Platine œillet en alliage aluminium
- Utilisation intérieure ou extérieure pour mise en tension de bâches...

- **CN-007** : fixation murale par chevilles fournies
- **CN-008** : fixation sur poteau de Ø 80 à 300 mm à l'aide de deux colliers de serrage en acier fournis

Médias recommandés pour le visuel:

▶ Bâches, toiles, textiles... (p. 297 à 304)



CN-007

Référence	Description	Prix
<b>CN-007</b>	2 supports muraux	<b>17.36</b>
<b>CN-008</b>	2 supports poteau + 2 colliers de serrage	<b>23.11</b>



CONCEPTS POUR BÂCHES TENDUES

STRUCTURE POUR BÂCHES



Livré sans visuel

- Réalisation de cadres extérieurs pour bâches tendues
- Tubes en aluminium
- Pièces de connexions coulées en fonte d’aluminium
- Assemblage des tubes et des pièces sans soudure
- Fixation par serrage vis BTR 8 mm
- Déport du mur 70 mm
- Entraxe de fixation au mur de la bride A34 82,5 mm, trou Ø 10 mm

Médias recommandés pour le visuel:

▶ Bâches (p. 297 à 300)

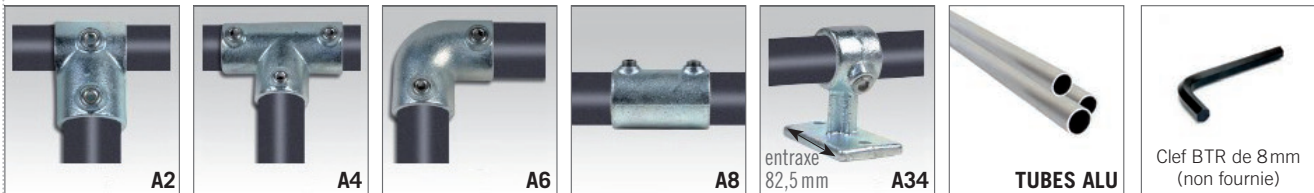

Référence	Désignation	Dimensions	Prix
TUBE-A2	petit té Ø 50 mm	L 60xH 100 mm	5.90
TUBE-A4	té Ø 50 mm	L 135xH 100 mm	9.93
TUBE-A6	coude 90° Ø 50 mm	L 100xH 100 mm	7.24
TUBE-A8	manchon Ø 50 mm	L 100 mm	5.90
TUBE-A34	bride murale Ø 50 mm	L 110 mm x l 50xH 100 mm	5.06
TUBE-ALU2	tube aluminium Ø 48 mm	2000 mm	88.83
TUBE-ALU3	tube aluminium Ø 48 mm	3000 mm	133.25
TUBE-ALU4	tube aluminium Ø 48 mm	4000 mm	177.67
TUBE-ALU6	tube aluminium Ø 48 mm	6000 mm	266.50

▶ Délai de livraison : 10 jours

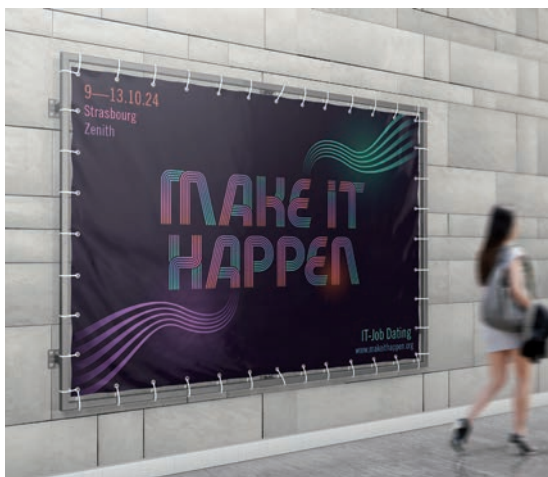
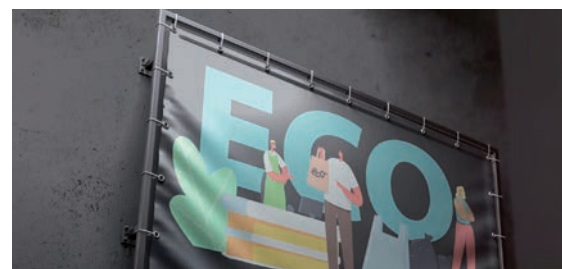
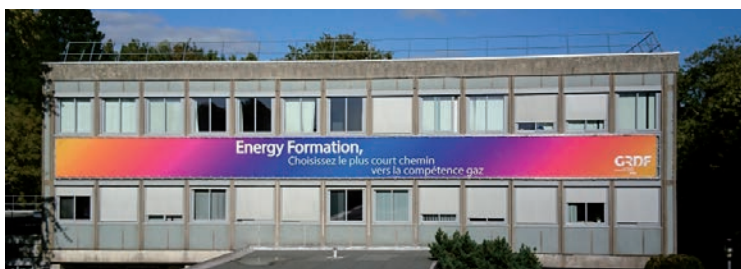

## PLATINES

### PLATINES MURALES



- Platines en acier inoxydable, aspect chromé
- Pour la réalisation de kakémonos muraux (parallèle au mur)
- Tension de la bâche réglable
- Fixation murale, trou Ø 10 mm
- Tube supportant la bâche Ø 32 mm
- Déport du mur 60 mm

Livré sans visuel

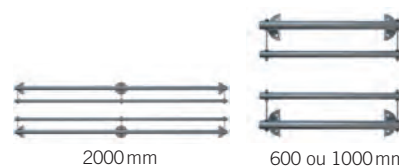

Médias recommandés pour le visuel:

▶ *Bâches, toiles, textiles...* (p. 297 à 304)

Référence	Largeur du visuel	Largeur totale	Prix de la paire
<b>DS003-60</b>	600 mm	680 mm	<b>280.80</b>
<b>DS003-100</b>	1000 mm	1080 mm	<b>426.82</b>
<b>DS003-200</b>	2000 mm	2080 mm	<b>580.50</b>

### PLATINES 'DRAPEAU' CH

**nouveau!**

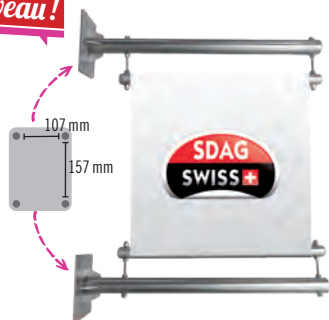

- Platines rectangulaires en acier inoxydable de 150 x 200 mm, aspect chromé
- Pour la réalisation de kakémonos en drapeau (perpendiculaire au mur)
- Tension de la bâche réglable
- Fixation murale, trou Ø 13 mm (4 trous par platine, espacés de 107 et 157 mm)
- Tube supportant la bâche Ø 38 mm
- Déport du mur 149 mm

Livré sans visuel

Médias recommandés pour le visuel:

▶ *Bâches, toiles, textiles...* (p. 297 à 304)

Référence	Largeur du visuel	Largeur totale	Prix de la paire
<b>DS001-60-NEW</b>	600 mm	800 mm	<b>277.06</b>

### PLATINES 'DRAPEAU' NR

**nouveau!**



- Platines rectangulaires en acier inoxydable de 150 x 200 mm, aspect noir
- Pour la réalisation de kakémonos en drapeau (perpendiculaire au mur)
- Tension de la bâche réglable
- Fixation murale, trou Ø 13 mm (4 trous par platine, espacés de 107 et 157 mm)
- Tube supportant la bâche Ø 38 mm
- Déport du mur 149 mm

Livré sans visuel

Médias recommandés pour le visuel:

▶ *Bâches, toiles, textiles...* (p. 297 à 304)

Référence	Largeur du visuel	Largeur totale	Prix de la paire
<b>DS001-60-BLACK</b>	600 mm	800 mm	<b>277.06</b>

### PLATINES 'DRAPEAU' RD



- Platines circulaires en acier inoxydable Ø 150 mm, aspect chromé
- Pour la réalisation de kakémonos en drapeau (perpendiculaire au mur)
- Tension de la bâche réglable
- Fixation murale, trou Ø 10 mm (4 trous par platine, espacés de 85 mm)
- Tube supportant la bâche Ø 32 mm
- Déport du mur 160 mm

Livré sans visuel

Médias recommandés pour le visuel:

▶ *Bâches, toiles, textiles...* (p. 297 à 304)

Référence	Largeur du visuel	Largeur totale	Prix de la paire
<b>DS001-80</b>	800 mm	1000 mm	<b>305.14</b>

CAISSONS D’ENSEIGNES

CAISSON DRAPEAU

nouveau!



Livré sans visuel

- Caisson drapeau deux faces, non lumineux
- Aluminium 15/10 prélaqué blanc ou noir
- Disponible en rond et carré
- Épaisseur du caisson : 30 mm
- Fixation murale, trou Ø 13 mm (4 trous par platine, espacés de 70 mm)
- Déport du mur 100 mm

Autres formats disponibles sur commande

Médias recommandés pour le visuel:

► *Orajet 3551 + 215 (p. 237), Oracal 551 (p. 29)*

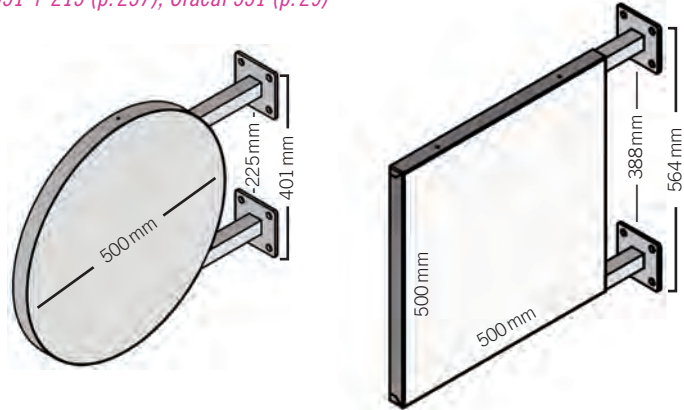

Référence	Coloris	Dimensions du visuel	Dimensions totales (LxHxP)	Prix
CR-B-500	blanc crème	Ø 500 mm	600 x 500 x 30 mm	270.00
CR-N-500	noir	Ø 500 mm	600 x 500 x 30 mm	270.00
CP-B-500X500	blanc crème	500 x 500 mm	600 x 564 x 30 mm	234.00
CP-N-500X500	noir	500 x 500 mm	600 x 564 x 30 mm	234.00

CAISSON LUMINEUX

nouveau!



Nuit

Jour



Jour

Nuit

Livré sans visuel

Photos non contractuelles

- Caisson drapeau deux faces, lumineux, éclairage LED
- IP68 résistant à l'humidité
- Sortie électrique cachée dans le tube
- Aluminium 20/10 prélaqué blanc ou noir
- Disponible en rond et carré
- Épaisseur du caisson : 130 mm
- Fixation murale, trou Ø 13 mm (4 trous par platine)
- Déport du mur 100 mm

Autres formats disponibles sur commande

Médias recommandés pour le visuel:

► *Films pour enseignes lumineuses, 8800, 8500 (p. 44), 3850 + 215 (p. 239)*

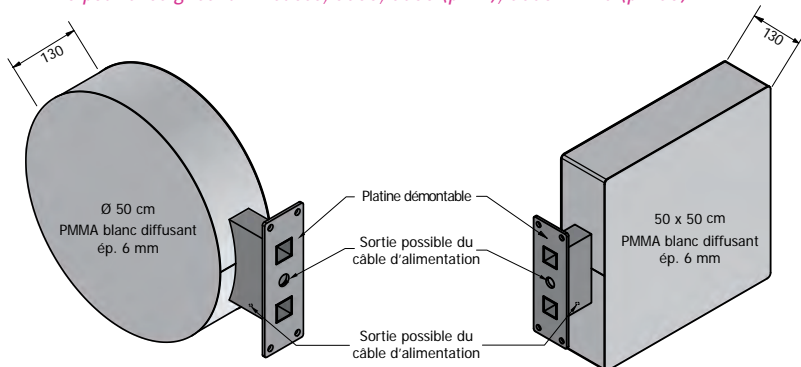
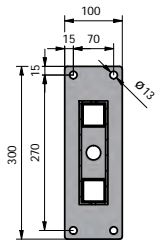

Référence	Coloris	Dimensions du visuel	Dimensions totales (LxHxP)	Prix
CRL-B-500	blanc crème	Ø 500 mm	600 x 500 x 130 mm	564.00
CRL-N-500	noir	Ø 500 mm	600 x 500 x 130 mm	564.00
CPL-B-500X500	blanc crème	500 x 500 mm	600 x 500 x 130 mm	516.00
CPL-N-500X500	noir	500 x 500 mm	600 x 500 x 130 mm	516.00

## TÔLERIE - PRÉ-ENSEIGNES

### RAIL DE RENFORT ALUMINIUM

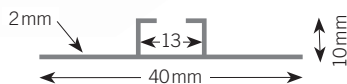
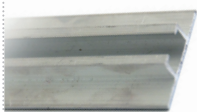

- Longueur de 1500 ou 3000 mm
- Largeur 40 mm / hauteur 10 mm
- Pour écrous de 13 mm
- Possibilité de recoupe sur demande
- Utilisable avec nos brides
- **Double-face 3110W-38/33 recommandé (voir p. 177)**

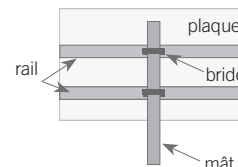

**➔ Délai de livraison : 48/72 h**

Référence	Désignation	1 barre	10 barres	50 barres
<b>M1/1-40-1.5</b>	barre de 1500 mm	<b>21.00</b>	<b>19.80</b>	<b>19.06</b>
<b>M1/1-40-3</b>	barre de 3000 mm	<b>42.00</b>	<b>32.60</b>	<b>38.10</b>

### RAIL DE RENFORT ALUMINIUM

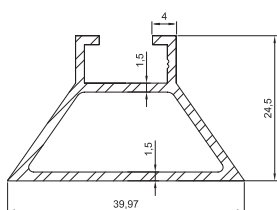

- Longueur de 1500 ou 3000 mm
- Largeur 40 mm / hauteur 25 mm
- Pour écrous de 13 mm
- Possibilité de recoupe sur demande
- Utilisable avec nos brides
- Permet de rigidifier les panneaux PPC
- **Double-face 3110W-38/33 recommandé (voir p. 177)**

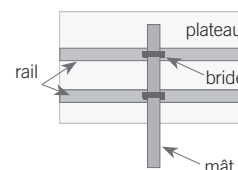

**➔ Délai de livraison : 48/72 h**

Référence	Désignation	1 barre	10 barres	50 barres
<b>M1/25-1.5</b>	barre de 1500 mm	<b>35.70</b>	<b>33.66</b>	<b>32.40</b>
<b>M1/25-3</b>	barre de 3000 mm	<b>71.40</b>	<b>67.32</b>	<b>64.78</b>

### MÂTS

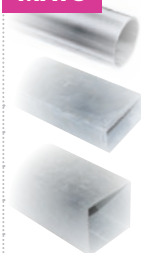

MAT-60



Ø 60

MAT-8040



80x40

MAT-8080



80x80

- Longueurs disponibles : 2000 mm - 3000 mm - 4000 mm - 6000 mm
- Fourni avec bouchon

**➔ Délai de livraison : 48/72 h (2 à 4 m) - 10 jours (6 m)**

Référence	Désignation	Section	Épaisseur	Prix au ml
<b>MAT-60</b>	aluminium	Ø 60 mm	2 mm	<b>21.60</b>
<b>MAT-8040</b>	acier galvanisé	80 x 40 mm	2 mm	<b>32.40</b>
<b>MAT-8080</b>	acier galvanisé	80 x 80 mm	2 mm	<b>46.08</b>
<b>BOUCHON-X</b>	bouchon supplémentaire			<b>1.80</b>

### BRIDES DE FIXATION

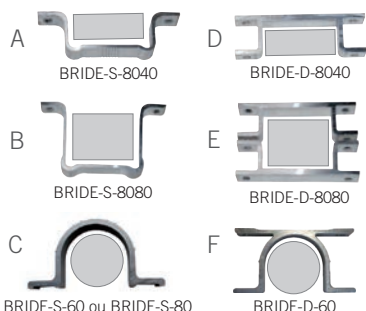

- Fixation de panneaux pliés double pli (PPC) sur mât
- Visserie fournie

**Normées panneauitage routier**

Référence	Type	Désignation	Épaisseur	Prix
<b>BRIDE-S-8040</b>	A	bride simple face pour mât 8040	4,5 mm	<b>6.48</b>
<b>BRIDE-S-8080</b>	B	bride simple face pour mât 8080	4,5 mm	<b>7.06</b>
<b>BRIDE-S-60</b>	C	bride simple face pour mât Ø 60	4,5 mm	<b>6.48</b>
<b>BRIDE-S-80</b>	C	bride simple face pour mât Ø 80	4,5 mm	<b>7.06</b>
<b>BRIDE-D-8040</b>	D	bride double face pour mât 8040	4,5 mm	<b>11.81</b>
<b>BRIDE-D-8080</b>	E	bride double face pour mât 8080	4,5 mm	<b>15.12</b>
<b>BRIDE-D-60</b>	F	bride double face pour mât Ø 60	4,5 mm	<b>12.24</b>

### PRÉ-ENSEIGNES



- Plateau aluminium 18/10 - 1500x1000 mm - format paysage
- Laqué blanc
- Mât galvanisé 80x80 mm - hauteur 4000 mm
- Bouchon fourni
- 2 brides de fixation 80x80 mm avec visserie

**➔ Sur stock - délai de livraison : 48/72 h**

Référence	Désignation	Prix à l'unité	Par 5	Par 10
<b>PLATEAU</b>	plateau seul 1500x1000 mm	<b>252.00</b>	<b>239.40</b>	<b>227.44</b>
<b>PRÉ-ENSEIGNE</b>	plateau + mât 80x80 mm (H=4000 mm)	<b>468.00</b>	<b>444.00</b>	<b>420.00</b>

## TÔLERIE ALUMINIUM

### PLATEAUX ALUMINIUM



Réf. PPA :  
simple pli  
Réf. PPC :  
double pli

- Tôlerie aluminium pliée 18/10 prélaquée blanche
- PPA : fixation sur un mur (+ cornières)
- PPC : fixation sur un mât (+ brides)

Formats inférieurs à 500 x 500 mm à CHF 90.-  
Autres formats supérieurs intermédiaires disponibles à la demande.

➔ **Délai de fabrication : 8 à 10 jours**  
Un emballage est nécessaire pour tout panneau d'une dimension supérieure à 1400 x 1000 mm.  
Forfait caisse en bois + livraison en affrètement : CHF 187.74

Longueur (mm)	Hauteur (mm)								
	500	600	800	1000	1200	1400	1600	1800	1900
500	90.00	99.00	116.00	132.00	148.00	164.00	181.00	198.00	206.00
600	99.00	110.00	129.00	148.00	168.00	187.00	207.00	226.00	237.00
800	117.00	130.00	156.00	181.00	207.00	231.00	257.00	284.00	296.00
1000	136.00	151.00	183.00	214.00	246.00	277.00	308.00	340.00	355.00
1200	153.00	172.00	210.00	247.00	285.00	321.00	359.00	396.00	414.00
1400	172.00	194.00	280.00	280.00	324.00	367.00	410.00	453.00	466.00
1600	190.00	214.00	263.00	313.00	362.00	411.00	632.00	703.00	739.00
1800	207.00	235.00	290.00	345.00	401.00	457.00	704.00	784.00	824.00
2000	226.00	257.00	317.00	379.00	439.00	501.00	777.00	866.00	909.00
2400	261.00	298.00	371.00	445.00	517.00	591.00	921.00	1 025.00	1 079.00
2600	280.00	319.00	398.00	477.00	556.00	636.00	993.00	1 148.00	1 164.00
3000	314.00	360.00	452.00	570.00	634.00	726.00	1 138.00	1 270.00	1 335.00
3500	359.00	413.00	520.00	625.00	731.00	837.00	1 318.00	1 470.00	1 548.00
3900	176.00	454.00	574.00	691.00	809.00	927.00	1 464.00	1 633.00	1 719.00

### CORNIÈRES ALUMINIUM

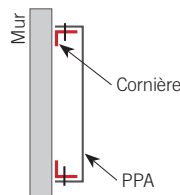
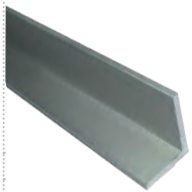

- Angle droit 25/25 mm
- Pour fixation des panneaux pliés simple pli (PPA) sur un mur

➔ Sur commande - délai de livraison : 8 à 10 jours

Référence	Désignation	Prix au ml
C025/25	-	9.36



Nouvelle  
version

**DURABLE**

SINCE 1920

# DURAFRAME® POSTER

Pour un  
affichage réussi



Affichage facile et rapide grâce à  
son encadrement magnétique

S'enlève sans laisser de résidus



**MADE IN  
EU**

DURABLE.FR

## MARQUAGE

## TEXTILE

Flex de découpe .....	392 - 393
Flex block out .....	394
Flex rétro réfléchissants ou phosphorescents .....	394
Flex à effets .....	395 - 398
Ardoisine - flock et flex 3D .....	398 - 399
Accessoires .....	400 - 401
Flex d'impression .....	403 - 416
Presses à transfert .....	417 - 424



DÉCOUPE

ECO STRETCH

nouveau!

- Flex élastique aspect mat, souple et très fin
- 22 coloris
- Convient pour tous types de vêtements

Retrouvez ce produit p. 392





## FLEX DE DÉCOUPE



Pour le marquage des vestes de type « softshell » nous vous recommandons de réaliser un test de pose et d'évaluer celui-ci pendant une période de sept jours. En effet, selon la qualité des teintures du textile utilisé, des marques peuvent apparaître dans les sept jours suivant la pose, et ce même en cas d'utilisation d'un produit blockout.



Pour textiles en **coton / coton-polyester / polyester** ou **acrylique**. Pour les textiles en polyamide et nylon : **PS FILM EXTRA**.  
**Découpe en miroir**. Il est nécessaire d'attendre **24 heures** avant le premier lavage.

### PS FILM



90 µ	Film polyuréthane	Liner polyester adhésif	3,0 - 3,5 bar	15 s	150°	à chaud ou à froid	80°
		<ul style="list-style-type: none"> <li>Flex aspect satiné et lisse</li> <li>60 coloris</li> </ul>			<p>VOIR LA VIDÉO</p>		
Laize	Référence	1 à 4 m	5 à 24 m	rl de 25 m			
300 mm	PS-A001 à A114 (standards)	6.17	5.88	5.59			
	PS-A020 à A021 (métallisés)	6.56	6.24	5.95			
500 mm	PS-A022 à A097 (fluos)	7.48	7.12	6.79			
	PS-A001 à A114 (standards)	10.28	9.79	9.32			
	PS-A020 à A021 (métallisés)	11.02	10.40	9.95			
750 mm	PS-A022 à A097 (fluos)	12.47	11.86	11.20			
	PS-A001 à A114 (standards)		14.69	13.98			
	PS-A020 à A021 (métallisés)		15.64	14.90			
	PS-A022 à A097 (fluos)		17.82	16.97			

### PS FILM EXTRA



#### Spécial POLYAMIDE et NYLON

90 µ	Film polyuréthane	Liner polyester adhésif	3,0 - 3,5 bar	15 s	160°	à chaud ou à froid	40°
		<ul style="list-style-type: none"> <li>Flex aspect mat</li> <li>35 coloris</li> <li>Application sur matière difficile non traitée anti-pluie type nylon, parka, parapluie, trousse...</li> <li>NS-4780 : film de protection côté colle à retirer avant la découpe</li> </ul>	<p>VOIR LA VIDÉO</p>				
Laize	Référence	1 à 4 m	5 à 24 m	rl de 25 m			
500 mm	NS-A001 à A086 (standards)	11.68	11.12	10.58			
	NS-A020 à A072 (fluos et métallisés)	12.97	12.37	11.76			
	NS-4780 (rétroréfléchissant argent)	24.70	23.51	22.42			

### ECO STRETCH



#### Spécial matière élastique

#### Application rapide basse t°

85-90 µ	Film polyuréthane	Liner polyester adhésif	2,5 - 3,5 bar	5 s	120°	à chaud	40°
		<ul style="list-style-type: none"> <li>Flex élastique aspect mat, souple et très fin</li> <li>22 coloris</li> <li>Facile à travailler, reprend sa forme après déformation</li> <li>Convient parfaitement à tous types de vêtements dont lycra et élasthanne...</li> </ul>			<p>VOIR LA VIDÉO</p>		
Laize	Référence	1 à 4 m	5 à 24 m	rl de 25 m			
500 mm	PS-ES001 à ES116 (standards)	11.90	11.35	10.80			
	PS-ES020 à ES021 (métallisés)	12.83	12.22	11.64			
	PS-ES097 (fluos)	14.02	13.36	12.72			



## FLEX DE DÉCOUPE



Pour textiles en **coton / coton-polyester / polyester** ou **acrylique**. **Découpe en miroir**.  
Il est nécessaire d'attendre **24 heures** avant le premier lavage.

## TURBO CUT



Application rapide basse t°

90 µ	Film polyuréthane	Liner polyester adhésif	3,0 bar	5 s	130°	à chaud ou à froid	60°
------	-------------------	-------------------------	---------	-----	------	--------------------	-----



- Flex aspect lisse, parfaite extensibilité
- 62 coloris
- Application rapide à basse température sur tous supports
- Application possible sur tissu 100% nylon à 150° :  
pressez le tissu 5 s, placez le motif puis pressez 5 s, pelez à chaud et  
reprenez 10 s à l'aide d'un papier siliconé (lavage 40°)



VOIR LA VIDÉO

Laize	Référence	1 à 4 m	5 à 24 m	rl de 25 m
300 mm	FLEX-4901 à 6998 (mats)	6.26	5.95	5.68
	FLEX-4920 à 6996 (métallisés et brillants)	8.02	7.60	7.24
	FLEX-4940 à 4943 (fluos)	8.50	8.08	7.66
500 mm	FLEX-4901 à 6998 (mats)	10.44	9.92	9.46
	FLEX-4920 à 6996 (métallisés et brillants)	13.36	12.67	12.06
	FLEX-4940 à 4943 (fluos)	14.17	13.45	12.78
750 mm	FLEX-4901-1 à 4902-1 (liner polyester non adhésif)	10.80	10.31	9.97
	FLEX-4901 à 6998 (mats)	15.73	14.98	14.28
	FLEX-4920 à 6996 (métallisés et brillants)	20.03	19.01	18.08
	FLEX-4940 à 4943 (fluos)	21.26	20.18	19.16

## HI-5



Application rapide basse t°

90 µ	Film polyuréthane	Liner polyester adhésif	> 3,5 bar	5 s	120°	à chaud ou à froid	60°
------	-------------------	-------------------------	-----------	-----	------	--------------------	-----



- Flex aspect satiné et élastique - 38 coloris
- Spécialement conçu pour les matières "techniques" à base de polyester avec coton et fibre légèrement élastique
- Application à basse température pour éviter d'endommager les textiles
- Application à 150° sur textile > 150 g/m²



VOIR LA VIDÉO

Laize	Référence	1 à 4 m	5 à 24 m	rl de 25 m
500 mm	PS-H5001 à H5122 (standards)	11.28	10.76	10.25
	PS-H5022 à H5027 (fluos)	12.30	11.70	11.15

## FLAME RETARDANT



95 µ	Film polyuréthane	Liner polyester adhésif	3,0 bar	15 s	160°	à chaud	60°
------	-------------------	-------------------------	---------	------	------	---------	-----



- Flex opaque aspect mat
- 8 coloris
- Difficilement inflammable
- Conforme norme **DIN EN ISO 4589-2**

Laize	Référence	1 à 4 m	5 à 24 m	rl de 25 m
500 mm	FLEX-401FR à 430FR (standards)	12.84	12.24	11.64

## FLEX DE DÉCOUPE BLOCK OUT



Pour textiles sublimés en **polyester**. **Découpe en miroir**.  
Il est nécessaire d'attendre **24 heures** avant le premier lavage.

### PS SUBLI



Textile sublimé

110 µ	Film polyuréthane	Liner polyester adhésif	3,0-3,5 bar	15 s	130°	à chaud ou à froid	40°
<p>sans BLOCK OUT</p> <p>avec BLOCK OUT</p>	<ul style="list-style-type: none"> <li>Flex opaque aspect mat</li> <li>7 coloris</li> <li>Développé pour bloquer les remontées de sublimation</li> </ul>						<p>VOIR LA VIDÉO</p>
	Laize	Référence	1 à 4 m	5 à 24 m	rl de 25 m		
	500 mm	PS-SU001 à SU061 (standards)	13.45	12.83	12.20		
		PS-SU020 à SU021 (métallisés)	14.54	13.85	13.20		
	PS-SU022 (fluo)	15.82	15.05	14.32			

### BLOCK OUT SOFT



Textile sublimé

125 µ	Film polyuréthane	Liner polyester adhésif	3,0 bar	5 s	130°	à chaud	60°
<p>avec BLOCK OUT</p> <p>sans BLOCK OUT</p>	<ul style="list-style-type: none"> <li>Flex opaque aspect mat</li> <li>11 coloris</li> <li>Développé pour bloquer les remontées de sublimation</li> </ul>						<p>VOIR LA VIDÉO</p>
	Laize	Référence	1 à 4 m	5 à 24 m	rl de 25 m		
	500 mm	FLEX-4501S à 4515S (standards)	12.78	12.17	11.60		
		FLEX-4520S à 4530S (métallisés)	13.04	12.42	11.82		
FLEX-4540S à 4543S (fluos)		14.24	13.55	12.90			

## FLEX DE DÉCOUPE - rétro réfléchissants ou phosphorescents

### THERMOREFLEX COLOR



100 à 190 µ selon coloris	Film polyuréthane	Liner polyester adhésif	3,0-3,5 bar	15 s	155°	à chaud	60°
	<ul style="list-style-type: none"> <li>Flex aspect rétro réfléchissant ou phosphorescent</li> <li>10 coloris</li> <li>Pressez le motif 5 s et enlevez le liner à chaud, puis repressez 10 s avec une feuille de Téflon</li> </ul>						
	Laize	Référence	1 à 4 m	5 à 9 m	rl de 10 m		
	500 mm	PS-RF001 à RF024 (rétro réfléch.) - 160 à 190 µ	25.78	24.55	23.38		
		PS-LUMEN (phosphorescent) - 100 µ	30.82	29.35	27.97		

### RETRO



150 à 310 µ selon coloris	Film polyuréthane	Liner polyester adhésif	3,5 bar	15 s	160°	à chaud	60°
<p>phosphorescent</p>	<ul style="list-style-type: none"> <li>Flex aspect rétro réfléchissant ou phosphorescent</li> <li>4781 : norme EN ISO 20471:2013 (technologie 3M)</li> </ul>						
	Laize	Référence	1 à 4 m	5 à 24 m	rl de 25 m		
	500 mm	FLEX-4781 (rétro réfléch.) - 160 µ	29.76	28.25	26.87		
		FLEX-4783 (rétro réfléch.) - 150 µ - pressage 5 s à 130°	25.13	23.94	23.23		
FLEX-4790 (phospho.) - 310 µ - liner non adhésif		30.61	28.85	27.43			

## FLEX DE DÉCOUPE À EFFETS - métallisés



Pour textiles en **coton / coton-polyester / polyester** ou **acrylique**. **Découpe en miroir**.  
Il est nécessaire d'attendre **24 heures** avant le premier lavage.

### METAL



60 µ	Film polyuréthane	Liner polyester adhésif	3,0-3,5 bar	10 s	150°	à froid	40°
------	-------------------	-------------------------	-------------	------	------	---------	-----



- Flex aspect métallisé lisse brillant
- 8 coloris
- Conseil de pose : utilisez une feuille Téflon afin de garder l'aspect brillant



VOIR LA VIDÉO

Laize	Référence	1 à 4 m	5 à 24 m	rl de 25 m
500 mm	PS-MT007 à MT092 (métallisés)	12.81	12.18	11.60

### PS ELECTRIC



90 µ	Film polyuréthane	Liner polyester adhésif	3,0-3,5 bar	15 s	150°	à chaud ou à froid	60°
------	-------------------	-------------------------	-------------	------	------	--------------------	-----



- Flex aspect métallisé satiné ou prismatique
- 21 coloris
- Finition très souple



VOIR LA VIDÉO

Laize	Référence	1 à 4 m	5 à 24 m	rl de 25 m
500 mm	PS-E004 à E108 (métallisés)	12.28	11.68	11.13

### PS METALLIC



100 µ	Film polyuréthane	Liner polyester adhésif	3,0-3,5 bar	15 s	160°	à froid	lavage à la main
-------	-------------------	-------------------------	-------------	------	------	---------	------------------



- Flex aspect chrome lisse très brillant
- 2 coloris (or - argent)
- Ce produit est fragile et difficile à travailler



VOIR LA VIDÉO

Laize	Référence	1 à 4 m	5 à 24 m	rl de 25 m
500 mm	PS-M020 et M034 (métallisés)	11.53	10.97	10.45

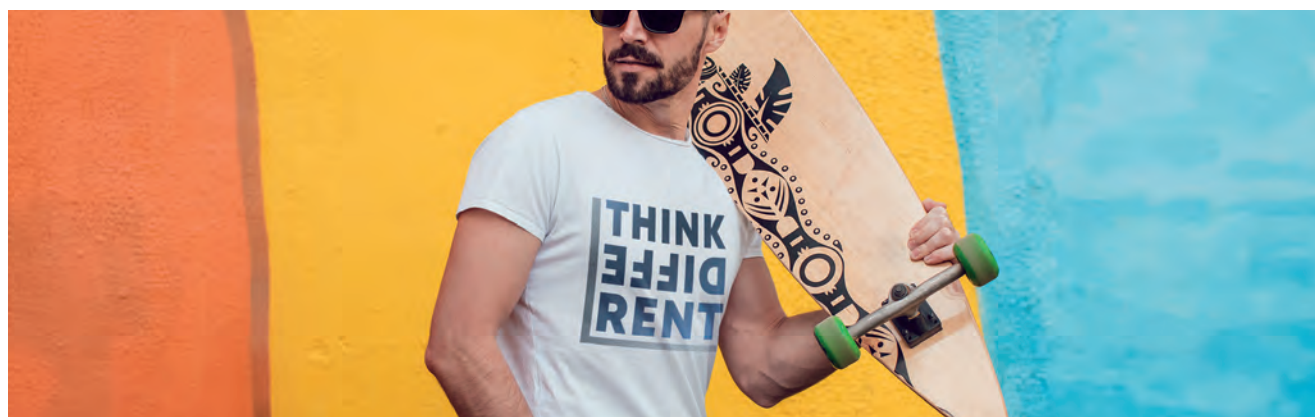

## FLEX DE DÉCOUPE À EFFETS - paillettes



Pour textiles en **coton** / **coton-polyester** / **polyester** ou **acrylique**. **Découpe en miroir**.  
Il est nécessaire d'attendre **24 heures** avant le premier lavage.

### TWINKLE



Lisse

235 µ	Film polyuréthane	Liner polyester adhésif	3,0-3,5 bar	15 s	150°	à froid	40°
		<ul style="list-style-type: none"> <li>Flex aspect paillettes brillantes</li> <li>12 coloris</li> <li>Finition réfléchissante lisse</li> </ul>				<p>VOIR LA VIDÉO</p>	
Laize	Référence	1 à 4 m	5 à 24 m	rI de 25 m			
500 mm	PS-TW006 à TW090 (tous coloris)	16.68	15.86	15.07			

### SPARKLE



Lisse

120 µ	Film polyuréthane	Liner polyester adhésif	3,0-3,5 bar	15 s	155°	à chaud	60°
		<ul style="list-style-type: none"> <li>Flex aspect paillettes brillantes très fines</li> <li>15 coloris dont 1 transparent</li> <li>Finition lisse</li> </ul>				<p>VOIR LA VIDÉO</p>	
Laize	Référence	1 à 4 m	5 à 24 m	rI de 25 m			
500 mm	PS-SK001 à SK099 (tous coloris)	12.82	12.19	11.62			

### GLITTER



Grainé

350 µ	Film polyuréthane	Liner polyester adhésif	3,0-3,5 bar	15 s	160°	à chaud ou à froid	40°
		<ul style="list-style-type: none"> <li>Flex aspect grandes paillettes très brillantes</li> <li>49 coloris</li> <li>Finition grainée</li> </ul>				<p>VOIR LA VIDÉO</p>	
Laize	Référence	1 à 4 m	5 à 9 m	rI de 10 m			
500 mm	MODA-G001 à G115 (standards)	16.46	15.64	14.86			
	MODA-G022 à G104 (fluos)	17.78	16.96	16.18			



## FLEX DE DÉCOUPE À EFFETS - paillettes et holographiques



Pour textiles en **coton / coton-polyester / polyester** ou **acrylique**. **Découpe en miroir**.  
Il est nécessaire d'attendre **24 heures** avant le premier lavage.

### IMAGE GLITTER



100 µ	Film polyuréthane	Liner polyester adhésif	3,5 bar	15 s	160°	à chaud	60°
-------	-------------------	-------------------------	---------	------	------	---------	-----



- Flex aspect paillettes brillantes très fines
- 13 coloris
- Finition lisse

Laize	Référence	1 à 4 m	5 à 24 m	rl de 25 m
500 mm	<b>FLEX-0411 à 0699</b> (tous coloris)	<b>12.36</b>	<b>11.76</b>	<b>11.17</b>

### HOLOGRAPHIC



105 µ	Film polyester	Liner polyester adhésif	3,0-3,5 bar	15 s	155°	à froid	40°
-------	----------------	-------------------------	-------------	------	------	---------	-----



- Flex aspect holographique
- 21 coloris dont 1 translucide

**PS-H089**: présence de bandes fantômes de 1 cm de large tous les 60 cm dues à la fabrication

  
[VOIR LA VIDÉO](#)

Laize	Référence	1 à 4 m	5 à 24 m	rl de 25 m
500 mm	<b>PS-H006 à H091</b> (tous coloris)	<b>10.39</b>	<b>9.65</b>	<b>9.18</b>

### STARFLEX



110 µ	Film copolyester	Liner polyester adhésif	3,5 bar	15 s	160°	à froid	40°
-------	------------------	-------------------------	---------	------	------	---------	-----

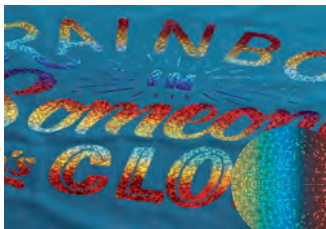

- Flex aspect paillettes holographiques
- 12 coloris

Laize	Référence	1 à 4 m	5 à 24 m	rl de 25 m
500 mm	<b>FLEX-0491 à 0682</b> (tous coloris)	<b>7.30</b>	<b>6.96</b>	<b>6.64</b>



## FLEX DE DÉCOUPE À EFFETS - vernis et design



Pour textiles en **coton / coton-polyester / polyester** ou **acrylique**. **Découpe en miroir**.  
Il est nécessaire d'attendre **24 heures** avant le premier lavage.

### DESIGN



120 µ (carbonés) 90 µ (imprimés)	Film polyuréthane	Liner polyester adhésif	3,0 bar	15 s	160°	à chaud	60°
	<ul style="list-style-type: none"> <li>Flex aspect design et mode</li> <li>7 coloris</li> </ul>						
Laize	Référence	1 à 4 m	5 à 24 m	rl de 25 m			
500 mm	FLEX-4225 à 4228 (carbonés)	12.61	12.00	11.44			
	FLEX-4280 à 4282 (imprimés)	14.46	13.79	13.09			

### VERNICE



90 µ	Film polyuréthane	Liner polyester adhésif	3,0-3,5 bar	15 s	150°	à froid	30°
	<ul style="list-style-type: none"> <li>Flex aspect vernis très brillant</li> <li>3 coloris</li> </ul>						
Laize	Référence	1 à 4 m	5 à 9 m	rl de 10 m			
500 mm	MODA-F039 à F052 (tous coloris)	12.52	11.93	11.34			



## FLEX DE DÉCOUPE - ardoisine



Pour textiles en **coton / coton-polyester / polyester** ou **acrylique**. **Découpe en miroir**.  
Il est nécessaire d'attendre **24 heures** avant le premier lavage.

### BLACKBOARD



95 µ	Film polyuréthane	Liner polyester adhésif	3,0-3,5 bar	15 s	135°	à chaud	60°
	<ul style="list-style-type: none"> <li>Film effet ardoisine noire</li> <li>Marquage à la craie traditionnelle, effaçable à l'éponge</li> </ul>		<p>VOIR LA VIDÉO</p>				
Laize	Référence	1 à 4 m	5 à 24 m	rl de 25 m			
500 mm	PS-BB019-050 (ardoisine noire)	12.12	11.45	10.92			

## FLEX DE DÉCOUPE - flock et 3D



Pour textiles en **coton / coton-polyester / polyester** ou **acrylique**. **Découpe en miroir**.  
Il est nécessaire d'attendre **24 heures** avant le premier lavage.

### STRIPFLOCK PRO



650 μ (standards) 620 μ (fluos)	PVC (standards) Polyuréthane (fluos)	Liner polyester adhésif	3,0-3,5 bar	15 s	155°	à chaud	60°
------------------------------------	---	----------------------------	----------------	------	------	---------	-----



- Flock épais aspect velours
- 24 coloris
- Utilisation d'une lame pour matière épaisse conseillée



VOIR LA VIDÉO

Laize	Référence	1 à 4 m	5 à 24 m	rl de 25 m
500 mm	FLOCK-S001 à S061 (standards)	15.43	14.42	13.65
	FLOCK-S022 à S067 (fluos)	19.91	18.50	17.23

### BRICK 600



600 μ	Film polyuréthane	Liner polyester NON adhésif	3,0-3,5 bar	25 s	155°	à froid	60°
-------	----------------------	--------------------------------	----------------	------	------	---------	-----



- Flex très épais aspect mat
- 12 coloris
- Utilisation d'une lame pour matière épaisse conseillée et réduction de la vitesse de découpe (100 mm/sec)
- Conseil de pose : préchauffage du plateau inférieur à 155° pendant 20 s
- Pressez 3 s à l'endroit pour fixer le film sur le textile puis pressez 15 s avec le textile retourné



VOIR LA VIDÉO

Laize	Référence	1 à 4 m	rl de 5 m
500 mm	BK600-A001 à A019 (tous coloris)	14.67	13.54
	BK600-A022 à A027 (fluos)	15.85	14.63



ACCESSOIRES

T-RULER

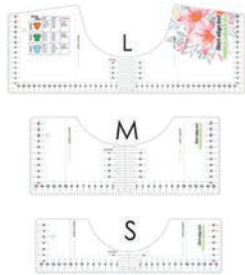

- Règle graduée transparente pour le positionnement de flex
- Disponible en trois tailles, en fonction de la taille du t-shirt
- Chiffres blancs et noirs
- Pour transfert de flex, sublimation ou sérigraphie
- Ne pas laisser dans la presse à chaud lors du transfert du support

Référence	Dimensions	Prix
T-RULER-S	320 x 90 mm	14.08
T-RULER-M	320 x 130 mm	16.42
T-RULER-L	460 x 160 mm	18.77



COUSSIN DE COMPENSATION



- Coussin mousse avec enveloppe anti-adhésive résistant à la chaleur d'une presse à transfert
- Pour compenser les surfaces non planes des textiles (boutons, cols) et pour bien intégrer le flex sur des textiles plus structurés

Référence	Format	Prix
COUSSIN-30	300 x 350 mm	17.14
COUSSIN-20	200 x 250 mm	11.50
COUSSIN-45	160 x 500 mm	43.24

MALETTE DE PRÉSENTATION



Référence	Désignation	Prix
PIZZA	malette de présentation des produits SISER	146.63
BOOK	exemples de réalisations avec les produits SISER	217.47

PLANCHE À PLIER



- Planche pour le pliage de T-shirts

Référence	Dimensions	Prix
CN-027	165 x 400 mm	8.47
CN-028	240 x 590 mm	13.68



ACCESSOIRES

WEEDER **Siser**



- Crochet d'échenillage
- Facile et pratique d'utilisation, il vous permettra d'écheniller rapidement vos flex de découpe et d'impression

Référence	Longueur	Prix
<b>WEEDER</b>	145 mm	11.96

PIN-1



- Pince graphique
- Extrémités pointues
- Idéal pour l'échenillage de films thermosoudables (flex, flock)

Référence	Longueur	Prix
<b>PIN-1</b>	130 mm	8.71

TWEEZER **Siser**



- Pince d'échenillage
- Crochet pointu
- Idéal pour l'échenillage de films thermosoudables (flex, flock)

Référence	Longueur	Prix
<b>TWEEZER</b>	100 mm	16.30

DECOL FLEX



- Fluide décolle textile qui permet d'ôter le flex de découpe
- Conseil : laver le T-shirt avant de represser un autre flex
- L'utilisation d'un masque et de gants est recommandée

Référence	Désignation	Prix
<b>FDT</b>	1 litre	38.53

PAPIER SILICONÉ

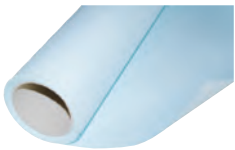

- Rouleau de papier siliconé à placer entre vos flex et le plateau de la presse
- Rouleau de 500 mm x 10 m

Référence	Prix
<b>PAPIER-SILICON</b>	27.45

FEUILLE TÉFLON



- Feuille de Téflon à placer entre vos flex et le plateau de la presse
- Longue durabilité
- Feuille de 500 x 430 mm

Référence	Prix
<b>F-TEFLON</b>	22.76

THERMOTAPE



- Film PET siliconé adhésif
- Résistant à 200°C
- Pour réaliser vos montages de couleurs
- Rouleau de 25 mm x 66 m

Référence	Prix
<b>THERMOTAPE</b>	22.24

HEAT TAPE **Siser**



- Film polyimide siliconé adhésif
- Résistant à 220°C
- Pour réaliser vos montages de couleurs
- Rouleau de 20 mm x 20 m

Référence	Prix
<b>HEAT-TAPE</b>	3.62

Pour vos choix de coloris, demandez gratuitement les nuanciers de couleurs Siser et Poli-Tape à l'adresse [echantillons@sdagswiss.ch](mailto:echantillons@sdagswiss.ch)



INFOS



# POLI-TAPE



## ÉVOLUEZ AVEC VOTRE TEMPS

Pour vous, **POLI-TAPE** combine le meilleur de ses technologies: adhésif thermocollant unique **TURBO®**, film de polyuréthane coulé dans nos ateliers avec une excellente **QUALITÉ D'IMPRESSION** multi-plateformes, sur un **LINER NON-ADHÉSIF** pour une manipulation facile. Qualité Made in Germany, made by POLI-TAPE!



### ▶ **TURBO® PRINT 4046 EN POSE À 130°C / 5 SEC.**

- Profitez des caractéristiques **blockout**
- **Économisez** de l'électricité : un flex classique vous fait dépenser jusqu'à 50 % d'énergie en plus
- Économisez du temps : pressage **3 fois plus rapide** qu'un flex classique, pelage à chaud, pas besoin de post-pressage
- **Protégez** vos tissus : moins de contrainte thermique, pas de marques de pression de la presse
- Pas besoin de changer constamment les paramètres de la presse de transfert
- Avec l'échenillage inversé sur le tape transfert POLI-TACK 870, aucun problème pour vos **motifs filigranes**
- Existe aussi en couleurs pour la découpe et en qualité réfléchissante normée EN 20471 REFLEX®

### ▶ **LE PLUS VERSATILE**

- Adapté à presque **tous les textiles** : Coton, Polyester, Poly/Coton, Nylons\*, Textiles sensibles\*
- Caractéristiques blockout pour les **textiles sublimés**
- Permet un **workflow très fluide**, on choisit ses paramètres en fonction du projet 130 °C, 5 sec. / 150 °C, 4 sec. / 160 °C, 3 sec.

### ▶ **LA PLUS BELLE FINITION**

- Toucher et finition **mate** uniques
- Excellentes **opacité** et **élasticité**



100 µm



ÉCO-SOLVANT  
LATEX  
UV



AU  
CHOIX  
130°C / 5 SEC  
150°C / 4 SEC  
160°C / 3 SEC



DÉCOUPE  
FACILE



ÉCHENILLAGE  
TRÈS FACILE



2,5 - 3,0 BAR  
PRESSION MOYENNE



BONNE  
ÉLASTICITÉ



60°C  
SÈCHE LINGE  
LAVAGE À SEC



OEKO  
TEX  
STANDARD  
100  
D22-2125  
Hohenstein HTI



Certified for  
HP Latex Inks

\*un test de compatibilité est vivement recommandé

# MARQUAGE

# TEXTILE

Flex transparent .....	405
Transferts d'application .....	407
Flex blanc liner non adhésif .....	408 - 409
Flex blanc liner adhésif .....	410
Flex blanc nylon et polyamide .....	411
Flex block out .....	412
Flex à effets .....	412 - 413
Flex et impression sublimation .....	414 - 415
Plotters de découpe et accessoires .....	416



## IMPRESSION



## HI-5 PRINT

- Flex imprimable blanc mat - 85 µ
- Le plus rapide et polyvalent
- Liner non adhésif

Retrouvez ce produit p. 408





# Conseils de pose flex transparents

## Comment couper et transférer un flex imprimable ?

La réalisation d'un marquage en film thermosoudable imprimable nécessite un traceur, un plotter de découpe (si votre traceur n'est pas équipé de la fonction de coupe), d'un film de transfert (pour les flex blancs) et d'une presse à chaud. Retrouvez ici les principales étapes pour les flex imprimables transparents.

> *Prévoyez un test de découpe avant le lancement de la production.*

## Les flex transparents - pour textiles blancs



ÉTAPE 1

Imprimez et découpez le motif en miroir.

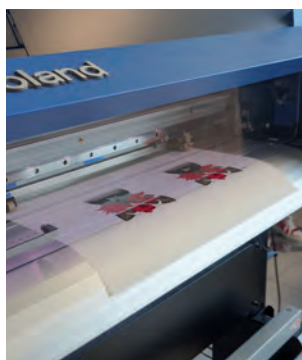

ÉTAPE 2

Laissez dégazer 24h, puis échenillez délicatement.

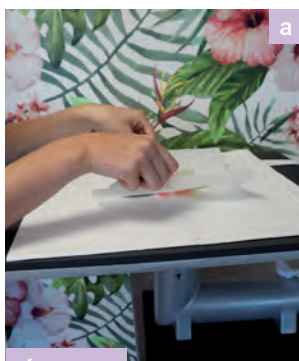

ÉTAPE 3

Placez votre motif<sup>(a)</sup> sur le textile et pressez-le à la température et au temps indiqués<sup>(b)</sup>.

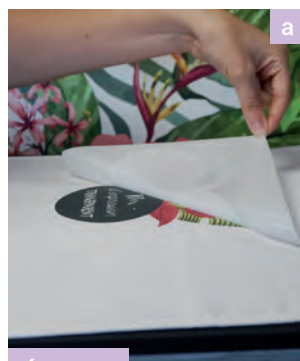

ÉTAPE 4

Une fois le plateau relevé, ôtez délicatement le transfert<sup>(a)</sup>, à chaud ou à froid (voir fiche technique). C'est terminé<sup>(b)</sup> !



**Transfert :** les flex transparents sont déjà montés sur un liner qui sert de transfert d'application. Un réel gain de temps !

## FLEX D'IMPRESSION TRANSPARENT - textile clair

 Pour le marquage des vestes de type « softshell » nous vous recommandons de réaliser un test de pose et d'évaluer celui-ci pendant une période de sept jours. En effet, selon la qualité des teintures du textile utilisé, des marques peuvent apparaître dans les sept jours suivant la pose, et ce, même en cas d'utilisation d'un produit block out.

 Pour textiles clairs en **coton / coton-polyester / polyester** ou **acrylique**. **Impression en miroir**. Attendre **24 h entre l'impression et l'application**, puis **24 h supplémentaires** avant le premier lavage.

4034



50 µ	Film polyuréthane	Liner polyester NON adhésif	ECO-SOLV.	 3,0 bar	 15 s	 160°	 à froid	 40°
------	-------------------	-----------------------------	-----------	---	--	--	---	---







- Flex transparent mat
- Souple

Laize	Référence	5 m	10 à 20 m	rl de 25 m
500 mm	FLEX-4034 (transparent mat)	8.18	7.80	7.43
750 mm	FLEX-4034 (transparent mat)	12.29	11.68	11.12
1000 mm	FLEX-4034 (transparent mat)	16.36	15.57	14.85

4655



75 µ	Film polyuréthane	Liner polyester NON adhésif	ECO-SOLV.	 3,0 bar	 15 s	 160°	 à froid	 60°
------	-------------------	-----------------------------	-----------	---	--	--	---	---



- Flex transparent satiné mat
- Souple



Laize	Référence	5 m	10 à 20 m	rl de 25 m
500 mm	FLEX-4655 (transparent satiné mat)	8.18	7.80	7.43
750 mm	FLEX-4655 (transparent satiné mat)	12.29	11.68	11.12
1000 mm	FLEX-4655 (transparent satiné mat)	16.36	15.57	14.85





# Conseils de pose flex blancs

## à l'aide d'un transfert d'application

### Les transferts d'application

Le choix du transfert d'application se fait en fonction du flex imprimable sélectionné. Pour chaque flex, vous trouverez le transfert recommandé par le fabricant. Leur tack et leur texture varient d'une référence à l'autre, il est donc important de respecter les conseils d'application.

### Les flex blancs - pour textiles blancs, de couleurs et foncés



ÉTAPE 1



Imprimez<sup>(a)</sup> et découpez<sup>(b)</sup> le motif en positif.  
Laissez dégazer 24h, puis échenillez délicatement<sup>(c)</sup>.



ÉTAPE 2

Ôtez le liner du transfert d'application<sup>(a)</sup> puis placez le transfert sur votre motif<sup>(b)</sup>.



ÉTAPE 3

A l'aide d'une raclette, appliquez et marouflez fermement le transfert sur le motif<sup>(a)</sup>, puis ôtez le liner du flex<sup>(b)</sup> (face imprimée contre la table, le liner à retirer vers vous).

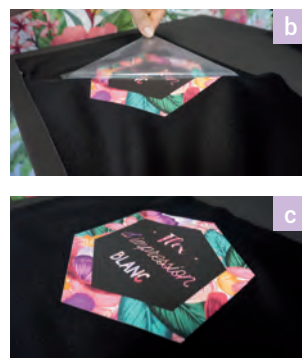
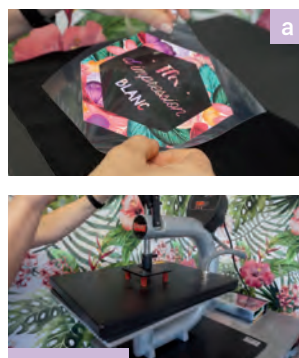

ÉTAPE 4

Placez le flex<sup>(a)</sup> et pressez le tout à la température et au temps indiqués. Retirez ensuite le film de transfert<sup>(b)</sup>, à chaud ou à froid (selon la fiche technique). C'est prêt<sup>(c)</sup> !

#### Profils d'impression :

- SISOER : [www.siser.com/digital-printing/printing-profiles](http://www.siser.com/digital-printing/printing-profiles)
- POLI-TAPE : [www.poli-tape.de/produkte/textile-graphics/printable-flex-films](http://www.poli-tape.de/produkte/textile-graphics/printable-flex-films)

**TRANSFERTS D'APPLICATION - supports adhésifs pour flex d'impression blanc**

**TTD-ADV / EASY / EVOL**



75 µ	Films polyester transparents	Liner papier	TTD-ADV : Tack faible 0,20 N/10 mm	TTD-EASY : Tack moyen 0,30 N/10 mm	TTD-EVOL : Tack fort 0,60 N/10 mm	x 5 m
------	------------------------------	--------------	---------------------------------------	---------------------------------------	--------------------------------------	-------



- Films spécialement conçus pour transférer les différents flex imprimables

Laize	Référence	5 m	10 à 20 m	rl de 25 m
500 mm	TTD-ADV	3.48	3.32	3.16
500 mm	TTD-EASY ou TTD-EVOL	5.23	4.99	4.75
750 mm	TTD-EASY ou TTD-EVOL	6.97	6.64	6.34
1000 mm	TTD-EASY ou TTD-EVOL	3.40	3.23	3.07

**PT 853 / 870 / 854**



120 µ	Films PET transparents	Liner transparent	PT853 : Tack faible 0,30 N/10 mm	PT870 : Tack moyen 0,50 N/10 mm	PT854 : Tack fort 0,60 N/10 mm	x 5 m
-------	------------------------	-------------------	-------------------------------------	------------------------------------	-----------------------------------	-------



- Films spécialement conçus pour transférer les différents flex imprimables

Laize	Référence	5 m	10 à 20 m	rl de 25 m
500 mm	PT853 ou PT854	4.22	3.99	3.82
750 mm	PT853 ou PT854	6.31	5.99	5.74
1000 mm	PT853 ou PT854	8.42	7.99	7.65
500 mm	PT870	3.08	2.93	2.66
750 mm	PT870	4.62	4.38	3.98
1000 mm	PT870	6.15	5.84	5.31



## FLEX D'IMPRESSION BLANC - liner non adhésif - textile clair ou foncé



Pour textiles clairs ou foncés en **coton / coton-polyester / polyester** ou **acrylique**. **Impression en positif**.  
Attendre **24 h** entre l'impression et l'application, puis **24 h supplémentaires** avant le premier lavage.

### 4046 TURBO PRINT



Application rapide basse t°

100 µ	Film polyuréthane	Liner polyester NON adhésif	ECO-SOLV.	LATEX	3,0 bar	5 s	130°	tiède	60°
-------	-------------------	-----------------------------	-----------	-------	---------	-----	------	-------	-----



- Flex blanc mat
- Application rapide à basse température sur tous supports
- Application sur tissu 100 % nylon à 150° : pressez le tissu 5 s, placez le motif puis pressez 5 s, pelez, et repressez 10 s à l'aide d'un papier siliconé (lavage 40°)
- Impression latex maxi. 85°

Transferts  
PT 854  
PT 870

Laize	Référence	5 m	10 à 20 m	rl de 25 m
500 mm	FLEX-4046 (blanc mat)	9.35	8.91	8.49
750 mm	FLEX-4046 (blanc mat)	14.03	13.35	12.74
1000 mm	FLEX-4046 (blanc mat)	18.70	17.80	16.99

### HI-5 PRINT



Le plus rapide et polyvalent

Application rapide basse t°

85 µ	Film polyuréthane	Liner polyester NON adhésif	ECO-SOLV.	LATEX	> 3,5 bar	5 s	120°	à chaud	60°
------	-------------------	-----------------------------	-----------	-------	-----------	-----	------	---------	-----



- Flex blanc mat
- Application rapide à basse température sur tous supports
- Application à 150° sur textile > 150 g/m<sup>2</sup>
- Impression latex maxi. 85°

Transferts  
TTD-EASY  
TTD-EVOL



VOIR LA VIDÉO

Laize	Référence	5 m	10 à 20 m	rl de 25 m
500 mm	PS-HI5PRINT (blanc mat)	10.01	9.52	9.07
750 mm	PS-HI5PRINT (blanc mat)	15.02	14.28	13.60
1000 mm	PS-HI5PRINT (blanc mat)	20.01	19.03	18.15

### S-PRINT



Polyuréthane base aqueuse

Application rapide basse t°

85 µ	Film polyuréthane	Liner polyester NON adhésif	ECO-SOLV.	UV	2,5 - 3,5 bar	5 s	120°	à chaud	60°
------	-------------------	-----------------------------	-----------	----	---------------	-----	------	---------	-----



- Flex blanc mat
- Application rapide à basse température sur tous supports
- Application à 150° et 10 s sur textile > 160 g/m<sup>2</sup>

Transferts  
TTD-EASY  
TTD-ADV



VOIR LA VIDÉO

Laize	Référence	5 m	10 à 20 m	rl de 25 m
500 mm	S-PRINT (blanc mat)	9.55	9.06	8.63
750 mm	S-PRINT (blanc mat)	14.32	13.59	12.94
1000 mm	S-PRINT (blanc mat)	19.09	18.12	17.25





## FLEX D'IMPRESSION BLANC - liner non adhésif - textile clair ou foncé



Pour textiles clairs ou foncés en **coton / coton-polyester / polyester** ou **acrylique**. **Impression en positif**.  
Attendre **24h** entre l'impression et l'application, puis **24h supplémentaires** avant le premier lavage.

PU N1



90 µ	Film polyuréthane	Liner polyester NON adhésif	ECO-SOLV.	LATEX	3,0-3,5 bar	15 s	155°	à chaud	40°
------	-------------------	-----------------------------	-----------	-------	-------------	------	------	---------	-----



- Flex blanc mat
- Facile à travailler, échenillage rapide
- Impression latex maxi. 85°

Transfert  
**TTD-EASY**

Laize	Référence	5 m	10 à 20 m	rl de 25 m
500 mm	PS-PUN1 (blanc mat)	7.82	7.46	7.10
750 mm	PS-PUN1 (blanc mat)	11.73	11.18	10.64
1000 mm	PS-PUN1 (blanc mat)	15.64	14.90	14.18

4033



Le plus fin

50 µ	Film polyuréthane	Liner polyester NON adhésif	ECO-SOLV.	LATEX	3,0 bar	15 s	160°	à chaud	40°
------	-------------------	-----------------------------	-----------	-------	---------	------	------	---------	-----



- Flex blanc mat
- Bonne résistance aux lavages
- Impression latex maxi. 85°

Transfert  
**PT 854**



VOIR LA VIDÉO

Laize	Référence	5 m	10 à 20 m	rl de 25 m
500 mm	FLEX-4033 (blanc mat)	9.35	8.91	8.49
750 mm	FLEX-4033 (blanc mat)	14.03	13.35	12.74
1000 mm	FLEX-4033 (blanc mat)	18.70	17.80	16.99

EASYCOLOR DTV



100 µ	Film polyuréthane	Liner polyester NON adhésif	ECO-SOLV.	UV	LATEX	AQU.	2,5-3,5 bar	15 s	155°	à chaud	40°
-------	-------------------	-----------------------------	-----------	----	-------	------	-------------	------	------	---------	-----

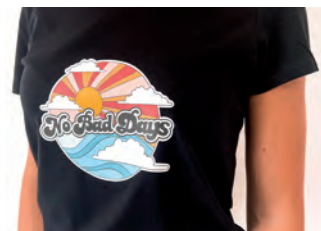

- Flex blanc
- Finition mate (transfert papier / feuille de papier sulfurisé) ou brillante (feuille de Téflon)
- Pose sans transfert possible (grand visuel sans détails)

Transfert  
**TTD-ADV**



VOIR LA VIDÉO

Laize	Référence	au paquet	au ml	10 à 20 m	rl de 25 m
500 mm	PS-EASYCOLOR-050	-	10.66	10.14	9.66
50 feuilles A4	PS-EASYCOLOR-A4	96.66	-	-	-



Imprimez avec votre imprimante de bureau



Découpez au plotter ou aux ciseaux



Transférez à la presse ou au fer à repasser

## FLEX D'IMPRESSION BLANC - liner adhésif - textile clair ou foncé



Pour textiles clairs ou foncés en **coton / coton-polyester / polyester** ou **acrylique**. **Impression en positif**.  
Attendre **24 h** entre l'impression et l'application, puis **24 h supplémentaires** avant le premier lavage.

### 4036 TURBO PRINT



Application rapide basse t°

100 µ	Film polyuréthane	Liner polyester adhésif	ECO-SOLV. LATEX	3,0 bar	5 s	130°	à chaud	60°
-------	-------------------	-------------------------	-----------------	---------	-----	------	---------	-----



- Flex blanc mat, parfaite extensibilité
- Application rapide à basse température sur tous supports
- Application sur tissu 100 % nylon à 150° : pressez le tissu 5 s, placez le motif puis pressez 5 s, pelez à chaud, et repressez 10 s à l'aide d'un papier siliconé (lavage 40°)
- Impression latex maxi. 85°

Transferts

PT 853

PT 854



VOIR LA VIDÉO



Laize	Référence	5 m	10 à 20 m	rl de 25 m
500 mm	FLEX-4036 (blanc mat)	9.35	8.91	8.49
750 mm	FLEX-4036 (blanc mat)	14.03	13.35	12.74
1000 mm	FLEX-4036 (blanc mat)	18.70	17.80	16.99

### 4037 TURBO PRINT



Spécial imprimantes UV

100 µ	Film polyuréthane	Liner polyester adhésif	UV	3,0 bar	5 s	130°	à chaud	60°
-------	-------------------	-------------------------	----	---------	-----	------	---------	-----



- Flex blanc mat, parfaite extensibilité
- Application rapide à basse température sur tous supports
- Application sur tissu 100 % nylon à 150° : pressez le tissu 5 s, placez le motif puis pressez 5 s, pelez à chaud, et repressez 10 s à l'aide d'un papier siliconé (lavage 40°)

Transfert

PT 854

Laize	Référence	5 m	10 à 20 m	rl de 25 m
500 mm	FLEX-4037 (blanc mat)	9.52	9.10	8.66
750 mm	FLEX-4037 (blanc mat)	14.28	13.63	13.00
1000 mm	FLEX-4037 (blanc mat)	19.04	18.18	17.33



## FLEX D'IMPRESSION BLANC - nylon et polyamide



Pour matières difficiles : textiles **polyamide** et **nylon**. **Impression en positif**.  
Attendre **24h** entre l'impression et l'application, puis **24h supplémentaires** avant le premier lavage.

### COLORPRINT EXTRA



Spécial NYLON

70 µ	Film polyuréthane	Liner polyester NON adhésif	ECO-SOLV. LATEX	3,0-3,5 bar	15 s	155°	à chaud	40°
------	-------------------	-----------------------------	-----------------	-------------	------	------	---------	-----



- Flex blanc mat, souple
- Pour le transfert sur matières difficiles non traitées anti-pluie type nylon (K-Way, parka, trousse...)
- Impression latex maxi. 85°

Transferts  
TTD-EASY  
TTD-EVOL

Laize	Référence	5 m	10 à 20 m	rl de 25 m
500 mm	PS-COLOREXTRA (blanc mat)	10.56	10.05	9.58
750 mm	PS-COLOREXTRA (blanc mat)	15.84	15.09	14.39
1000 mm	PS-COLOREXTRA (blanc mat)	21.11	20.10	19.17

### 4035



Spécial NYLON

100 µ	Film polyuréthane	Liner polyester NON adhésif	ECO-SOLV.	2,0 bar	15 s	150°	tiède	40°
-------	-------------------	-----------------------------	-----------	---------	------	------	-------	-----



- Flex blanc semi-mat opaque
- Pour le transfert sur matières difficiles non traitées anti-pluie type nylon (K-Way, parka, trousse...)
- Pressez le motif 4 s sur votre textile et enlevez le liner tiède, puis repressez 10 s

Transferts  
PT 853  
PT 854



VOIR LA VIDÉO

Laize	Référence	5 m	10 à 20 m	rl de 25 m
500 mm	FLEX-4035 (blanc semi-mat)	10.03	9.58	9.17
750 mm	FLEX-4035 (blanc semi-mat)	15.04	14.39	13.74
1000 mm	FLEX-4035 (blanc semi-mat)	20.04	19.17	18.32



## FLEX D'IMPRESSION BLOCK OUT



Pour textiles sublimés en **polyester**. **Impression en positif**.  
Attendre **24 h** entre l'impression et l'application, puis **24 h supplémentaires** avant le premier lavage.

### COLOR SUBLITHIN



Textile sublimé

110 µ	Film polyuréthane	Liner polyester NON adhésif	ECO-SOLV.	LATEX	3,0 bar	15 s	135°	à chaud	40°
-------	-------------------	-----------------------------	-----------	-------	---------	------	------	---------	-----



- Flex opaque blanc mat
- Développé pour bloquer les encres de sublimation
- Évite la migration des couleurs
- Ne jamais represser une seconde fois
- Impression latex maxi. 85°



Transferts

TTD-EASY

TTD-EVOL

Laize	Référence	5 m	10 à 20 m	rl de 25 m
500 mm	PS-COLORSUBLI (blanc mat)	11.53	10.97	10.44
750 mm	PS-COLORSUBLI (blanc mat)	17.31	16.46	15.66
1000 mm	PS-COLORSUBLI (blanc mat)	23.06	21.93	20.88

### 4010S



Textile sublimé

120 µ	Film polyuréthane	Liner polyester adhésif	ECO-SOLV.	LATEX	3,0 bar	5 s	130°	à chaud	60°
-------	-------------------	-------------------------	-----------	-------	---------	-----	------	---------	-----



- Flex opaque blanc satiné
- Développé pour bloquer les encres de sublimation
- Évite la migration des couleurs
- Impression latex maxi. 85°

Transferts

PT 853

PT 854

Laize	Référence	5 m	10 à 20 m	rl de 25 m
500 mm	FLEX-4010 (blanc satiné)	12.29	11.70	11.13
750 mm	FLEX-4010 (blanc satiné)	18.42	17.55	16.69
1000 mm	FLEX-4010 (blanc satiné)	24.56	23.39	22.25

## FLEX D'IMPRESSION À EFFETS - métallisé



Pour textiles clairs ou foncés en **coton / coton-polyester / polyester** ou **acrylique**. **Impression en positif**.  
Attendre **24 h** entre l'impression et l'application, puis **24 h supplémentaires** avant le premier lavage.

### 4665



Métallisé

100 µ	Film polyuréthane	Liner polyester NON adhésif	ECO-SOLV.	3,0 bar	15 s	160°	à froid	40°
-------	-------------------	-----------------------------	-----------	---------	------	------	---------	-----



- Flex gris métallisé brillant
- Souple
- Rendu métallisé pour des couleurs très vives

Transferts

PT 853

PT 854

Laize	Référence	5 m	10 à 20 m	rl de 25 m
500 mm	FLEX-4665 (gris métallisé brillant)	10.38	9.92	9.44

## FLEX D'IMPRESSION À EFFETS - *ultra épais*



Pour textiles clairs ou foncés en **coton / coton-polyester / polyester** ou **acrylique**. **Impression en positif**.  
Attendre **24 h** entre l'impression et l'application, puis **24 h supplémentaires** avant le premier lavage.

### DIGIBRICK



Très épais

Aspect mat

750 µ	Film polyuréthane	Liner polyester NON adhésif	ECO-SOLV.	3,0-4,0 bar	25 s	155°	à chaud	60°
-------	-------------------	-----------------------------	-----------	-------------	------	------	---------	-----



- Flex blanc très épais aspect mat
- Utilisation d'une lame pour matière épaisse conseillée
- Attendre 30 min entre l'impression et la découpe
- Pour les impressions comportant plusieurs pièces :  
pressez le motif 5 s, pelez à chaud et repressez 20 s à l'aide d'un papier siliconé

Transfert  
**TTD-EASY**



VOIR LA VIDÉO

Laize	Référence			rl de 5 m
500 mm	<b>PS-DIGIBRICK (blanc mat)</b>			<b>16.55</b>

## FLEX D'IMPRESSION À EFFETS - *paillettes*



Pour textiles clairs ou foncés en **coton / coton-polyester / polyester** ou **acrylique**. **Impression en positif**.  
Attendre **24 h** entre l'impression et l'application, puis **24 h supplémentaires** avant le premier lavage.

### SPARKLEPRINT



Paillettes

190 µ	Film polyuréthane	Liner polyester NON adhésif	ECO-SOLV. LATEX	3,0-3,5 bar	15 s	155°	à chaud	60°
-------	-------------------	-----------------------------	-----------------	-------------	------	------	---------	-----



- Flex gris aspect petites paillettes brillantes
- Finition lisse
- Impression latex maxi. 85°

Transfert  
**TTD-EASY**



VOIR LA VIDÉO

Laize	Référence	5 m	10 à 20 m	rl de 25 m
500 mm	<b>PS-SPARKLEPRINT (gris brillant)</b>	<b>16.55</b>	<b>15.71</b>	<b>14.93</b>

## FLOCK IMPRIMABLE



Pour textiles clairs ou foncés en **coton / coton-polyester / polyester** ou **acrylique**. **Impression en positif**.  
Attendre **24 h** entre l'impression et l'application, puis **24 h supplémentaires** avant le premier lavage.

### JETFLOCK



450 µ	Film polyuréthane	Liner papier NON adhésif	ECO-SOLV.	3,0-3,5 bar	15 s	180°	à chaud ou froid	60°
-------	-------------------	--------------------------	-----------	-------------	------	------	------------------	-----



- Flex blanc effet velours
- Épais
- Utilisation d'une lame pour matière épaisse conseillée

Transfert  
**TTD-EASY**

Laize	Référence	5 m	10 à 20 m	rl de 25 m
500 mm	<b>PS-COLORFLOCK (blanc brillant)</b>	<b>13.26</b>	<b>12.63</b>	<b>12.06</b>

## FLEX D'IMPRESSION SUBLIMATION



Pour textiles en **coton / coton-polyester / polyester clair**. **Impression en positif**.  
Attendre **24 h** entre l'impression et l'application, puis **24 h supplémentaires** avant le premier lavage.

### EASY SUBLI



220 µ	Film polyester	Liner polyester NON adhésif	SUBLI	3,0 - 3,5 bar	15 s	155°	à chaud	60°
-------	----------------	-----------------------------	-------	---------------	------	------	---------	-----



- Flex blanc mat
- Imprimable avec des encres de sublimation
- Compatible avec les imprimantes **SG500-A4** et **SG1000-A3**
- Utilisation du transfert d'application **TTD-SPECIAL** recommandée en cas de lettrage et ou chiffres prédécoupés

Transfert  
**TTD-SPECIAL**



VOIR LA VIDÉO

Laize	Référence	au paquet	5 m	10 à 20 m	rl de 25 m
500 mm	<b>EASY-SUBLI-050</b>	-	<b>14.55</b>	<b>13.77</b>	<b>13.14</b>
50 feuilles A4	<b>EASY-SUBLI-A4</b>	<b>117.98</b>	-	-	-
50 feuilles A3	<b>EASY-SUBLI-A3</b>	<b>235.98</b>	-	-	-

### TTD SPÉCIAL



75 µ	Film polyester transparent	Liner blanc quadrillé	Tack faible 0,30 N/10 mm	Exclusivement pour EASY-SUBLI	x 5 m
------	----------------------------	-----------------------	--------------------------	-------------------------------	-------



- Transfert d'application spécialement conçu pour transférer le flex **EASY-SUBLI**

Laize	Référence	5 m	10 à 20 m	rl de 25 m
500 mm	<b>TTD-SPECIAL</b>	<b>4.60</b>	<b>4.34</b>	<b>4.14</b>



### Le saviez-vous ?



INFOS

Vous pouvez retrouver toutes les vidéos de démonstration des films Siser sur leur chaîne Youtube !



IMPRESSION SUBLIMATION



IMPRIMANTES DE SUBLIMATION **SAWGRASS**  
THE ART OF WHAT'S NEXT



- Imprimantes de bureau pour la sublimation sur polyester, métal, bois ou céramique
- Résolution d'impression jusqu'à 600 x 1200 dpi
- Logiciels compatibles : Virtuoso Creative Studio, CorelDraw X6 ou +, Adobe Illustrator et Photoshop CS6 ou Creative Cloud, Adobe Photoshop Elements 12 ou +
- Systèmes d'exploitation compatibles : Windows 7, 8, 8.1 et 10, Mac OS 10.9 ou +
- Kit de démarrage inclus

Référence	Désignation	Dimensions (L x P x H)	Poids	Prix
<b>SG500-A4</b>	imprimante - feuilles A6 à A4	399 x 213 x 437 mm	14 kg	<b>624.00</b>
<b>SG1000-A3</b>	imprimante - feuilles A6 à A3	529 x 213 x 360 mm	16 kg	<b>1 500.00</b>
Option				
Référence	Désignation	Prix		
<b>SG6450</b>	récupérateur d'encre	<b>78.00</b>		

ENCRES DE SUBLIMATION **SAWGRASS** **Siser**  
THE ART OF WHAT'S NEXT



- Encres **6091**- compatibles avec les imprimantes **SG500-A4** et **SG1000-A3**
- Encres **2090**- compatibles avec les imprimantes **SG400-A4** et **SG800-A3**

Référence	Contenance	Prix	Référence	Contenance	Prix
<b>6091-</b> ● <b>CY</b> ● <b>MG</b> ● <b>YE</b>	31 ml	<b>67.20</b>	<b>2090-</b> ● <b>CY</b> ● <b>MG</b> ● <b>YE</b>	29 ml	<b>67.20</b>
<b>6091-</b> ● <b>BK</b>	31 ml	<b>67.20</b>	<b>2090-</b> ● <b>BK</b>	42 ml	<b>90.00</b>

PAPIERS DE SUBLIMATION **SAWGRASS** **frupix**  
THE ART OF WHAT'S NEXT

110 g/m<sup>2</sup>

Papier

SUBLI

Impression en miroir



- Papier transfert compatible avec les imprimantes **SG500-A4** et **SG1000-A3**
- Non absorbant, évite les remontées d'encres
- Pour la réalisation de tous types de créations sur T-shirts polyester, mugs, puzzles, coques de smartphone, casquettes, porte-clés, etc.

Référence	Dimensions	Conditionnement	au paquet
<b>PS-A4</b>	A4 - 210 x 297 mm	100 feuilles	<b>21.00</b>
<b>PS-A3</b>	A3 - 297 x 420 mm	100 feuilles	<b>42.00</b>

PLOTTERS DE DÉCOUPE

ROMÉO & JULIET



350 mm



VOIR LA VIDÉO

JULIET

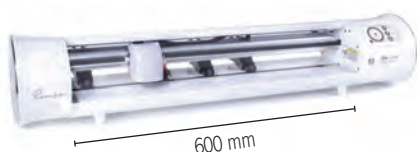

600 mm



VOIR LA VIDÉO

ROMEO



porte-rouleau Roméo

Garantie 1 an

pas de pièce détachée

- Plotter de découpe haute définition
- Découpe de détails sur de nombreux supports : flex, vinyle, papier, carton, mousse...
- Caméra de découpe des contours intégrée et écran tactile
- Galets ajustables (x3 pour JULIET et x4 pour ROMEO)
- Vitesse de découpe max. 600 mm/s : 60 % plus rapide que de nombreux plotters
- Force de découpe maximale : 800 g
- Haute précision : +/- 0,01 mm
- Niveau de bruit acoustique < 78 dB : plotters très silencieux
- Paramètres de découpe des flex Siser prédéterminés
- Systèmes d'exploitation compatibles : Windows 7 ou + et Mac OS 10.15 ou +
- Connexion en Wi-Fi ou USB
- Permet de créer des motifs dessinés en utilisant les marqueurs de sublimation Siser

Kit comprenant :

- Machine de découpe + manuel
- 1 porte-rouleau (uniquement avec Roméo)
- Logiciel Leonardo Design Studio (avec une bibliothèque de 1500 visuels)
- Porte-lame, lame 45° (x2), lame 60° et porte-stylo pour marqueur de sublimation
- Câble de branchement, câble USB, chargeur et adaptateur secteur
- Tapis de découpe à haute adhérence (30 x 30 cm), feuille de protection d'échantillons et feuilles d'échantillons de flex PS FILM (x2)

Référence	Largeur de découpe (sans tapis)	Dimensions (l x p x h)	Poids	Prix
JULIET	maxi. 350 mm	605 x 190 x 185 mm	7 kg	<b>tarifs</b>
ROMEO <b>nouveau!</b>	maxi. 600 mm	930 x 190 x 185 mm	9,5 kg	<b>p. 144</b>

ACCESSOIRES PLOTTERS DE DÉCOUPE

ACCESSOIRES ROMÉO & JULIET

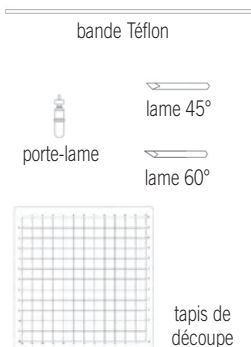

Référence	Désignation	Prix
SISCUTSTR-JUL <b>nouveau!</b>	bande Téflon JULIET	
SISCUTSTR-ROM <b>nouveau!</b>	bande Téflon ROMÉO	
SISCUTBL-45	lame 45°	
SISCUTBL-60	lame 60°	
SISBLHOLDER	porte-lame	
SISCUT-HT-12X12	tapis de découpe HIGH TACK 30 x 30 cm	
SISCUT-LT-12X12	tapis de découpe faible adhérence 30 x 30 cm	
SISCUT-HT-12X24	tapis de découpe HIGH TACK 30 x 60 cm	
SISROLHOL-JUL <b>nouveau!</b>	porte-rouleau JULIET	

Retrouvez les tarifs de ces produits p. 145

MARQUEURS DE SUBLIMATION



- Marqueur de sublimation pour papier standard
- Motif dessiné en miroir
- Application sur objet avec presse : pressez 60 s à 200°, pelez à chaud
- Application sur tissus avec presse : pressez 45 s à 170°, pelez à chaud
- Application sur tissus avec fer à repasser : pressez 90 s, pelez à chaud
- Lavage 40° maximum
- Uniquement pour tissu en polyester



EN SAVOIR PLUS

Référence	Prix
SIS-MARK	Retrouvez le détail et les tarifs de ces produits p. 145



# PRESSES À TRANSFERT

Presse à casquettes .....	418
Presse à ouverture manuelle .....	419
Presse à ouverture automatique .....	420 - 421
Presse à ouverture pivotante .....	421 - 422
Presse à double plateau .....	423
Presse pneumatiques et compresseur .....	424



## CRAFT HEAT PRESS

- Presse manuelle - 700 watts
- Simple d'utilisation pour débiter le transfert à chaud
- Plateau inférieur fixe - format paysage

Retrouvez ce produit p. 419

**PRESSES À TRANSFERT - casquettes**

**SD-PP10 C**

350 watts	220 volts	21 kg	plateau 14,5 x 8 cm	 0 à 999 s	 jusqu'à 225°C
-----------	-----------	-------	---------------------	---	---



**Multifonction**

- Presse spécialement étudiée pour le transfert de flex sur casquettes (sauf de type baseball)
- Ouverture manuelle
- Indicateur digital
- Plateau inférieur interchangeable (cf. options)



*option tasse*



*option plateau 15x15 cm*

Référence	Désignation	Prix
<b>SD-PP10C</b>	<i>presse casquette 14,5 x 8 cm</i>	<b>551.12</b>
Options		
Référence	Désignation	Prix
<b>SD-MUG</b>	<i>option tasse Ø8 cm</i>	<b>94.47</b>
<b>SD-1515</b>	<i>plateau 15 x 15 cm</i>	<b>173.21</b>

**SD-PAMAX3**

500 - 1000 watts	220 volts	58 kg	plateau 10 x 16 cm plateau 15 x 15 cm	 0 à 999 s	 jusqu'à 225°C
------------------	-----------	-------	--	---	---



**Multifonction**

- Presse 2-en-1 pour le transfert de flex sur tous types de casquettes ou marquage cœur sur textile
- Ouverture automatique
- Freinage de la remontée par vérin
- Indicateur digital
- Livrée avec un jeu de plateaux plats : supérieur chauffant et inférieur 15x15 cm

Référence	Désignation	Prix
<b>SD-PAMAX3</b>	<i>presse casquette 10 x 16 cm / cœur 15 x 15 cm</i>	<b>1 243.97</b>



## PRESSES À TRANSFERT - ouverture manuelle

## CRAFT HEAT PRESS



700 watts

220 volts

14,5 kg

plateau 22,8 x 30,4 cm



1 à 999 s



jusqu'à 221°C



Compact

- Presse très simple d'utilisation pour le craft ou pour débiter le transfert à chaud
- Déverrouillage manuel
- Freinage de la remontée par vérin
- Plateau inférieur fixe
- Plateau en format paysage



VOIR LA VIDÉO

Référence

PRESSE-CRAFT

Désignation

presse 22,8 x 30,4 cm

Prix

567.00

## CLAMSHELL

1800 watts

220 volts

22 kg

plateau 23 x 33 cm



0 à 999 s



jusqu'à 225°C



Compact

- Presse très simple d'utilisation pour le craft ou pour débiter le transfert à chaud
- Déverrouillage manuel
- Freinage de la remontée par vérin
- Plateau inférieur coulissant
- Plateau en format paysage



Référence

SD-NA4

Désignation

presse 23 x 33 cm

Prix

499.50

## SD-HP1

1800 watts

220 volts

48 kg

plateau 38 x 38 cm



0 à 999 s



jusqu'à 225°C



- Presse très simple d'utilisation pour débiter le transfert à chaud
- Déverrouillage manuel
- Freinage de la remontée par vérin
- Plateau inférieur fixe
- Mousse non collée sur le plateau



Référence

SD-HP1

Désignation



presse 38 x 38 cm

Prix

771.58

**PRESSES À TRANSFERT - ouverture automatique**

**SD-HP2**

1800 watts	220 volts	48 kg	plateau 40 x 50 cm	 0 à 999 s	 jusqu'à 225°C
------------	-----------	-------	--------------------	---	---



- Presse électromagnétique performante et simple d'utilisation
- Ouverture automatique
- Freinage de la remontée par vérin
- Plateau inférieur à tiroir
- Plateau en format paysage
- Mousse non collée sur le plateau





Référence  
**SD-HP2**

Désignation  
*presse 40 x 50 cm*

Prix  
**1 023.52**

**SD-PA1**

1800 watts	220 volts	42,5 kg	plateau 40 x 50 cm	 0 à 999 s	 jusqu'à 225°C
------------	-----------	---------	--------------------	---	---



- Presse électromagnétique performante et simple d'utilisation
- Ouverture automatique
- Freinage de la remontée par vérin
- Plateau inférieur à tiroir
- Mousse non collée sur le plateau



Référence  
**SD-PA1**

Désignation  
*presse 40 x 50 cm*

Prix  
**1 023.52**



## PRESSES À TRANSFERT - ouverture automatique

## SD-PAMAX1

1800 watts

220 volts

40 kg

plateau 40 x 50 cm



0 à 999 s



jusqu'à 225°C



- Presse électromagnétique
- Ouverture automatique
- Freinage de la remontée par vérin
- Plateau interchangeable (cf. options)



Référence	Désignation	Prix
SD-PAMAX1	presse 40 x 50 cm	1495.91

## Options

Référence	Désignation	Prix
SD-CLAM1	plateau Ø18 x 1 cm	160.61
SD-CLAM2	plateau 20,5 x 25,5 x 1 cm	184.23
SD-CLAM3	plateau 15,5 x 15 x 1 cm	165.33
SD-CLAM4	plateau 15 x 25,5 x 1 cm	184.23
SD-CLAM5	plateau 42 x 12 x 1 cm	325.94
SD-CLAM6	plateau 25 x 30 x 1 cm	325.94

## STAND COMPTOIR

- Stand comptoir
- Se pose sur toutes surfaces planes
- Dimensions : 710x400x228 mm
- Convient pour la presse SD-PAMAX1



Référence	Prix
SD-CHA2	503.89

## STAND PIED

- Stand sur pied
- Roulettes avec freins
- Hauteur réglable de 750 à 1155 mm
- Convient pour la presse SD-PAMAX1



Référence	Prix
SD-CHA1	551.12

## PRESSE À TRANSFERT - ouverture automatique et pivotante

## SD-BEX-20

1800 watts

220 volts

82 kg

plateau 40 x 50 cm



0 à 999 s



jusqu'à 225°C



- Presse électromagnétique
- Ouverture automatique
- Freinage de la remontée par vérin
- Plateau inférieur fixe
- Rotation manuelle du plateau supérieur
- Mousse non collée sur le plateau



Référence	Désignation	Prix
SD-BEX-20	presse 40 x 50 cm	2188.76

**PRESSES À TRANSFERT - ouverture pivotante**

**SD-PS1**

1800 watts	220 volts	58 kg	plateau 40 x 50 cm	0 à 999 s	jusqu'à 225°C
------------	-----------	-------	--------------------	-----------	---------------



- Presse performante et simple d'utilisation
- Ouverture manuelle pivotante
- Plateau inférieur fixe
- Mousse non collée sur le plateau



Référence <b>SD-PS1</b>	Désignation <i>presse 40 x 50 cm</i>	Prix <b>1417.18</b>
----------------------------	---	------------------------

**TS ONE**



**Plateau interchangeable**

2000 watts	220 volts	46 kg	plateau 38 x 50 cm	0 à 999 s	jusqu'à 220°C
------------	-----------	-------	--------------------	-----------	---------------



- Presse performante et simple d'utilisation
- Ouverture manuelle pivotante
- Plateau inférieur interchangeable (cf. options ci-dessous)

Référence <b>PRESSE-TS-ONE</b>	Désignation <i>presse 38 x 50 cm</i>	Prix <b>2203.20</b>
-----------------------------------	---	------------------------

**OPTIONS - pour presses TS**

**PLATEAUX**





*plateau 15 x 15 cm*

- Options pour les presses :  
**PRESSE-TS-ONE**  
**PRESSE-TS-DOUBLE**



*option chaussures*



*option talon de chaussures*

Référence	Désignation	Prix
<b>PRESSE-TS-1515</b>	<i>option plateau 15x15 cm</i>	<b>509.12</b>
<b>PRESSE-TS-CAP</b>	<i>option casquettes</i>	<b>509.12</b>
<b>PRESSE-TS-SHOES</b>	<i>option chaussures</i>	<b>287.49</b>
<b>PRESSE-TS-ACHILLE</b>	<i>option talon de chaussures</i>	<b>509.12</b>

## PRESSES À TRANSFERT - double plateau

## TS DOUBLE



Plateaux interchangeables

2000 watts

220 volts

57 kg

plateaux 38 x 50 cm



0 à 999 s



jusqu'à 220°C



- Presse à double plateau
- Ouverture manuelle pivotante
- Plateaux inférieurs interchangeables (cf. options p. 422)
- Productivité augmentée grâce à la double surface de travail



option chaussures

Référence

PRESSE-TS-DOUBLE

Désignation

presse double 38 x 50 cm

Prix

2979.83

## SD-PAD1

1800 watts

220 volts

104 kg

plateaux 40 x 50 cm



0 à 999 s



jusqu'à 225°C



- Presse électromagnétique à double plateau
- Ouverture automatique
- Freinage de la remontée par vérin
- Plateau supérieur chauffant fixe
- Plateaux inférieurs coulissants
- Productivité augmentée grâce à la double surface de travail
- Mousses non collées sur les plateaux



Référence

SD-PAD1

Désignation

presse double 40 x 50 cm

Prix

1984.04

## ACCESSOIRES

## TAPIS MOUSSE

- Mousse de remplacement pour les presses à chaud
- Épaisseur 10 mm



Référence	Format	Prix
SP-15	380 x 380 mm	75.78
SP-20	400 x 500 mm	99.51
SP-30	400 x 600 mm	117.88

## HOUSSES

- Housses de protection
- Convient pour les presses avec plateau inférieur à tiroir (T-30204, T-30205) ou plateau inférieur fixe (F-30201, F-30202)



Plastifiées

Référence	Format	Prix
T-30204	380 x 380 mm	47.25
F-30201	380 x 380 mm	47.25
T-30205	400 x 500 mm	58.05
F-30202	400 x 500 mm	58.05

**PRESSES À TRANSFERT - pneumatiques**

**SD-PP1**

1800 watts	220 volts	67 kg	plateau 40 x 60 cm	0 à 999 s	jusqu'à 225°C
------------	-----------	-------	--------------------	-----------	---------------



- Presse pneumatique pour grandes séries
- Ouverture automatique - remontée du plateau supérieur
- Plateau inférieur à tiroir
- Mousse non collée sur le plateau

Compresseur  
**SD-C2**



Référence	Désignation	Prix
<b>SD-PP1</b>	presse 40 x 60 cm	<b>2 939.33</b>

**SD-PP2** Double plateau

1800 watts	220 volts	150 kg	plateau 40 x 50 cm	0 à 999 s	jusqu'à 225°C
------------	-----------	--------	--------------------	-----------	---------------



- Presse pneumatique double plateau
- Ouverture automatique - remontée du plateau supérieur
- Plateau supérieur chauffant coulissant manuel
- Plateaux inférieurs fixes
- Tuyau et raccord fournis pour le compresseur SD-C2
- Mousses non collées sur les plateaux

Compresseur  
**SD-C2**



Référence	Désignation	Prix
<b>SD-PP2</b>	presse 40 x 50 cm	<b>3 205.27</b>

**COMPRESSEUR - pour presses pneumatiques**

**SD-C2**

1600 watts	230 volts	46 kg	200 litres / min	pression 7 bars	42 dB
------------	-----------	-------	------------------	-----------------	-------



- Compresseur pour SD-PP1 et SD-PP2

Référence	Désignation	Prix
<b>SD-C2</b>	compresseur - réservoir 50 L	<b>909.79</b>



## Votre flex ne se découpe pas ?

---

- Vérifiez que vous ne coupez pas du côté du liner
- Réglez la pression de votre lame de découpe et faites un test cut
- Changez votre lame de découpe
- Pour les matières épaisses : utilisez une lame spécifique
- L'échenillage est difficile : faites un test avec une autre police

## Vous n'arrivez pas à ôter le flex imprimable de son support avec votre transfert d'application ?

---

- Vous n'utilisez pas un transfert spécialement conçu pour le flex (type PT ou TTD)
- Le transfert utilisé n'est pas suffisamment collant
- Vous utilisez un flex d'impression transparent : le liner fait déjà office de transfert d'application
- Vous n'avez pas marouflé assez fort votre transfert du centre vers les extérieurs
- Il est préférable de retirer le liner en tirant celui-ci plutôt que de tirer sur le transfert

## Votre flex ne colle pas ?

---

- Le flex est-il pressé dans le bon sens (miroir ou positif) ?
- La pression, température et temps de pose sont-ils justes ? Reportez vous aux fiches techniques du produit
- Vérifiez si le pelage doit être effectué à chaud ou à froid.
- Quand avez-vous acheté votre flex ? Au delà d'un an les propriétés du flex ne sont plus garanties

## Le rendu de votre flex ne vous satisfait pas ?

---

- Il reste collant : votre flex est trop ancien et la colle s'altère
- Il se rétracte et vous observez un débordement de colle : votre flex a été pressé trop longtemps ou avec trop de pression
- Il a un aspect lustré : votre flex a été pressé trop chaud

## Vous souhaitez faire un montage avec plusieurs couleurs de flex ?

---

- **Étape 1** : Pressez votre 1<sup>ère</sup> couleur pendant 3 secondes puis ôtez son liner
- **Étape 2** : Pressez votre 2<sup>ème</sup> couleur pendant 3 secondes puis ôtez son liner
- **Étape 3** : Enfin, pressez votre dernière couleur selon les conditions habituelles
- Protégez toujours votre flex avec une feuille Téflon ou du papier siliconé et veillez à ne jamais mettre votre flex en contact direct avec la presse
- Il est recommandé de ne pas mixer plusieurs fabricants pour éviter tout problème

## L'impression de votre flex part au 1<sup>er</sup> lavage ?

---

- Vous n'avez pas suffisamment laissé sécher vos encres avant de presser le flex sur votre textile : il faut laisser reposer le flex imprimé 24h avant de le presser
- Votre taux d'encre est trop important : ajustez votre profil ICC (profil ICC à retrouver sur les sites des fabricants ou sur <https://www.sdagswiss.ch/sdag-profil-icc>)
- Attendez 24h avant le 1<sup>er</sup> lavage. Lavez sur l'envers et évitez le sèche-linge.

# NOTRE PROCÉDURE QUALITÉ



Un problème peut arriver. Pour vous aider dans la résolution de ce dernier, nos services supports sont là pour vous accompagner !

## POUR TOUTE DEMANDE DE PROFILS, OU EN CAS DE PROBLÈME D'IMPRESSION :

Veillez transmettre un courriel à l'attention de Laurent, à l'adresse [laurent@sdag.net](mailto:laurent@sdag.net), avec les informations suivantes :

- N° de Compte client
- Référence du ou (des) produit(s)
- Marque et référence de votre imprimante
- Type et configuration des encres
- RIP
- Profil utilisé
- Descriptif du problème rencontré et photos si nécessaire

## EN CAS D'ANOMALIE SUR LA QUALITÉ D'UN PRODUIT :

Veillez nous faire parvenir une description du problème rencontré avec des photos explicites de l'anomalie rencontrée. Photos zoomées sur l'anomalie et photos avec une vue plus large.

Transmettez les informations ci-dessous par courriel à Christelle à l'adresse [qualite@sdagswiss.ch](mailto:qualite@sdagswiss.ch)

- N° de compte client
- Référence du ou (des) produit(s) \*
- Numéro de lot \*
- Quantité impactée \*
- Laize \*

Vous pouvez ensuite nous faire parvenir **plusieurs échantillons de format minimum A4** (non pliés) du produit défectueux avec le n° de lot \* (si possible visible sur l'échantillon) au service qualité. Adressez-vous à votre commercial pour connaître les formalités d'envoi.

Les avoirs seront établis uniquement si les échantillons fournis ont été jugés non-conformes au cahier des charges du fournisseur.

\* Il s'agit des informations minimales exigées par nos fabricants pour procéder à une enquête et vous garantir ainsi une amélioration continue des produits.



## ARTICLE 1 : APPLICATION ET OPPOSABILITÉ DES CONDITIONS GÉNÉRALES

Le Vendeur est la société SDAG SWISS SA, IDE : CHE-159.048.286 ayant son siège social à Hochbergerstrasse 70, 4057 BÂLE (CH) ci-après désignée « SDAG SWISS » ou « La Société ». Les présentes Conditions Générales (les « C.G. ») s'appliquent de façon exclusive à toutes les ventes de produits et matériels commercialisés par la Société SDAG SWISS notamment via son site internet [www.sdagswiss.ch](http://www.sdagswiss.ch), par e-mail, téléphone, voie orale, directement dans une agence commerciale ou tout autre document auprès des Clients professionnels (« le Client »), personnes physiques ou morales agissant dans le cadre de leur activité professionnelle ou commerciale. Les C.G. sont portées à la connaissance de chaque Client et sont accessibles à tout moment sur le site internet à la rubrique « Conditions Générales » ou adressées au Client à l'ouverture du compte ou ultérieurement sur demande. La Société se réserve le droit de modifier à tout moment en tout ou partie les présentes C.G. en publiant une nouvelle version sur le site internet. Les C.G. applicables sont celles en vigueur à la date de la passation de la commande par le Client, étant précisé que toute validation de commande par le Client emporte de plein droit l'adhésion entière et sans réserve aux C.G. en vigueur au jour de la commande à l'exclusion de tout autre document contradictoire, notamment de ses propres conditions générales d'achat, ce qu'il déclare accepter expressément sans aucune réserve et dont il reconnaît avoir une parfaite connaissance. Aucune condition particulière, sauf acceptation expresse et écrite de la Société SDAG SWISS ne peut prévaloir contre les C.G.. Aucune renonciation à se prévaloir de l'une quelconque des dispositions des présentes C.G. ne peut être tirée du fait de ne pas les invoquer à un moment donné.

## ARTICLE 2 : LES COMMANDES - LA DISPONIBILITÉ DES PRODUITS

Les Clients peuvent passer commande auprès du Service Client de la Société SDAG SWISS par téléphone, par mail ainsi que directement dans les agences commerciales de la Société ou via notre site internet.

Le Client s'engage sur l'exactitude des informations demandées et complétées sur le formulaire d'ouverture de compte Client, lors de la création de son compte Client sur le site internet et pendant toute la durée de fonctionnement du compte Client. La Société SDAG SWISS ne saurait être tenue pour responsable en cas d'inexactitude des renseignements communiqués.

Toutes les étapes nécessaires à la passation d'une commande, ainsi que toutes les informations à fournir par le Client, pour le traitement et la mise à disposition/livraison de ladite commande sont précisées sur notre site internet. Le Client peut à tout moment suivre l'évolution du statut de sa commande passée sur internet en consultant la rubrique « Mon compte » sur le site internet ou en contactant directement le Service Client. La Société SDAG SWISS ne pourra pas être tenue pour responsable des erreurs commises par le Client au cours de la passation de sa commande.

Une commande passée sur le site internet ou auprès du Service Client n'est définitive qu'après confirmation par l'envoi d'un mail à l'adresse électronique indiquée au compte Client et non dénonciation par la Société dans un délai de huit jours ouvrables, hors jours fériés, après la date de prise de commande.

En cas de règlement à la commande, cette dernière ne sera traitée qu'après validation du paiement par la Société SDAG SWISS. Les commandes transmises à la Société SDAG SWISS sont irrévocables pour le Client dès validation du paiement. En cas de dépassement d'encours ou de retard de paiement, la Société SDAG SWISS pourra refuser d'honorer la commande et livrer la marchandise concernée, sans que le Client puisse prétendre à une quelconque indemnité.

Le bénéfice de la commande est personnel au Client et ne peut être cédé sans l'accord de la Société SDAG SWISS. En cas d'exécution d'une commande sur mesure, aucune modification ou résolution de commande ne peut être prise en considération sauf si elle parvient par écrit avant que le processus de mise en production ne soit enclenché.

Si l'acceptation de modification ou de résolution n'intervient pas, tout acompte versé ne sera pas restitué. Les commandes « sur mesure » ou commandes spéciales ainsi que toutes les bobines qui seraient entamées et dont l'unité de vente est au rouleau complet ne peuvent être ni reprises ni échangées.

Les produits sont proposés dans la limite des stocks disponibles et de la capacité d'approvisionnement auprès des fournisseurs de la Société SDAG SWISS. La Société SDAG SWISS effectue sur le site internet une mise à jour fréquente des disponibilités, mais elle ne pourra pas être tenue pour responsable si le stock n'est pas identique à celui indiqué sur le site. La disponibilité des produits sera définitivement validée lors de la confirmation de l'expédition de la commande qui sera adressée au Client par courrier électronique. À défaut de disponibilité, la Société SDAG SWISS s'engage à en informer le Client par tout moyen à sa convenance dans les huit jours ouvrables, hors jours fériés, à compter de la date de la commande et à indiquer au client le délai d'attente pour la réception du produit. En cas d'impossibilité d'approvisionnement, il sera proposé au Client de se reporter sur un autre produit de qualité, caractéristiques et prix équivalents ou d'annuler la commande du matériel ou produit concerné.

La Société SDAG SWISS ne saurait être tenue pour responsable de l'inexécution de la commande en cas de rupture de stock ou d'indisponibilité du matériel ou produit, de sorte qu'aucune indemnité ne pourra être demandée à la Société SDAG SWISS par le Client.

## ARTICLE 3 : LES PRODUITS

Dans un souci d'amélioration de notre gamme, nous nous réservons le droit de modifier toute caractéristique concernant nos produits ou de les supprimer sans préavis et sans indemnité. Compte tenu de la tendance des changements climatiques actuels, la durabilité des produits est donnée à titre indicatif. Les données de durabilité des fabricants correspondent le plus souvent à une utilisation sous le climat de l'Europe de l'Ouest, en exposition verticale. À cet égard, il convient de se reporter en complément aux recommandations de mise en œuvre de nos descriptifs et de nos prescriptions générales pour l'utilisation réussie d'un film, pour l'impression et la lamination ou autre application.

La Société SDAG SWISS apporte le plus grand soin à la mise en ligne ou présentation des informations relatives aux caractéristiques essentielles des matériels et produits au moyen notamment de descriptifs techniques émanant de ses partenaires et fournisseurs, et de photographies ou graphismes illustrant les matériels et produits. Les photographies et graphismes reproduits et illustrant nos matériels et produits présentés dans nos catalogues ou sur notre site internet n'ont aucune valeur contractuelle et ne sauraient nous engager. Les données éditoriales (photographies, textes, graphismes, fiches techniques, descriptifs...) proviennent pour la plupart des documentations élaborées par les fabricants ou constructeurs. À cet égard, la société SDAG SWISS s'engage à répondre à toute demande complémentaire de renseignement sur les produits. En tout état de cause, la responsabilité de la société SDAG SWISS ne pourra pas être engagée en cas d'éventuels changements ou erreurs concernant la description des caractéristiques du produit, à moins toutefois que les caractéristiques essentielles du produit s'en trouvent affectées.

## ARTICLE 4 : LA LIVRAISON

La livraison est effectuée par la délivrance au Client des matériels et produits commandés. Les livraisons se font de façon globale ou partielle. Les quantités peuvent varier entre plus et moins 10 % à la livraison et seront facturées en conséquence. Aucune réclamation ne peut être acceptée à cause de ces variations de quantité. Les délais indiqués à la commande ne sont donnés qu'à titre indicatif et informatif. Les délais ne courent qu'à partir du moment où la Société SDAG SWISS est en possession de tous les renseignements permettant l'expédition. Même en cas d'acceptation écrite de délais fermes, la Société SDAG SWISS est déchargée de plein droit de tout engagement relatif aux délais en cas d'aléas techniques, défaillance des fournisseurs ou transporteurs, rupture de stock, force majeure, cas fortuit, inexactitude ou défaut de renseignement fourni par le Client, absence de règlement ou règlement incomplet, retards liés aux formalités douanières. La force majeure déchargeant de l'obligation de délivrer peut-être constituée à titre indicatif par la guerre, l'émeute, les grèves, une pandémie ou autre raison sanitaire, un accident ou une impossibilité d'approvisionnement pour une cause quelconque, une détérioration d'outillage, un incendie, une inondation ou toute autre cause entraînant un retard ou l'arrêt total ou partiel de la production de nos ateliers ou de ceux de nos sous-traitants ou fournisseurs. La livraison ne s'effectuera que si le Client est à jour de ses obligations.

## ARTICLE 5 : LES RISQUES DE LA LIVRAISON

Les matériels et produits sont toujours considérés comme vendus, réceptionnés et acceptés au siège ou dans les succursales de la Société SDAG SWISS.

Les matériels voyagent aux risques et périls du Client qui doit faire toute constatation nécessaire auprès du transporteur en cas d'avaries ou manquants et confirmer ces réserves par lettre recommandée avec accusé de réception dans les 3 jours qui suivent celui de la réception, hors jours fériés et dont une copie sera adressée simultanément à la Société SDAG SWISS. À défaut et hors cas des transports internationaux, la livraison sera considérée comme acceptée par le client. Ces dispositions s'appliquent sauf convention contraire écrite et spécifique.

## ARTICLE 6 : LA RÉCEPTION

Les réclamations sur les vices apparents ou la non-conformité du matériel livré au matériel commandé ou au bordereau d'expédition doivent être formulées par écrit dans les trois jours ouvrables, hors jours fériés, suivant la réception des matériels. Conformément à l'article 201, al.1 du Code des Obligations, les réclamations pour vices cachés doivent être portées à notre connaissance par écrit dans les 3 jours ouvrables, hors jours fériés, après la découverte du vice. Le Client doit fournir tout justificatif quant à la réalité des vices ou des anomalies invoqués. Il devra laisser toute facilité de constatation et de porter remède dans des délais raisonnables à un représentant de la Société SDAG SWISS, une personne mandatée ou un expert. Le Client s'abstiendra d'intervenir lui-même ou de faire intervenir un tiers à cette fin. À défaut, la Société sera déchargée de toute responsabilité.

## ARTICLE 7 : LE RETOUR

Tout retour de matériel ou reprise de matériel doit faire l'objet d'un accord formel et écrit. En l'absence d'un tel accord, le matériel est tenu à la disposition du Client et ne donnera pas lieu à l'établissement d'un avoir. Les frais et risques de retour restent à la charge du Client. Aucun retour ne sera accepté après l'écoulement d'un délai de quatorze jours, hors jours fériés, suivant la livraison. Si une reprise est acceptée, un avoir ou échange est constitué après vérification de la qualité et de la quantité de matériel présentant des vices ou anomalies.

## ARTICLE 8 : LA GARANTIE - RESPONSABILITÉ

Nous déclinons toute responsabilité concernant les emballages fournis au Client. Les produits défectueux dus à notre responsabilité nous engageant à notre choix, soit au remplacement, soit au remboursement des produits sans aucuns frais de transport ni supplément divers. Aucune réclamation ne sera acceptée au-delà des délais stipulés ci-dessus hors garantie légale. Les interventions au titre de la garantie n'en prolongent pas la durée. Les détériorations ou défauts provoqués par l'usure naturelle, un accident extérieur, un entretien défectueux, une utilisation anormale, un stockage non conforme, une modification du matériel sur l'initiative du Client, un défaut non-préexistant au jour du transfert des risques, seront exclus de la garantie. Cette dernière ne joue pas pour les vices apparents. Avant toute mise en œuvre des produits ou matériels, le Client devra prendre connaissance des Fiches Techniques des produits, notices d'utilisation des matériels ainsi que respecter les Règles de l'Art en vigueur.

La Société SDAG SWISS décline toute responsabilité :

- pour toute altération de la qualité des produits vendus, postérieure à la livraison résultant des conditions atmosphériques, du transport, du stockage, des manutentions, de la mise en œuvre et du traitement réalisé par le Client ou toute autre cause ne dépendant pas de la Société ;
- en cas de commande ou d'utilisation d'un produit inadéquat ;
- pour toute utilisation ou mise en œuvre des produits non conformes aux Fiches Techniques, Fiches de Données de Sécurité, Fiches de Données de Sécurité Environnementale, aux instructions d'emploi figurant sur leurs emballages, notices explicatives et/ou aux préconisations applicables ;
- pour toute utilisation de produits ou matériels non conforme à leur destination ;
- pour toute utilisation non conforme au domaine d'application du produit ;
- pour toute utilisation ou mise en œuvre d'un produit inadéquat en cas d'exposition ou d'utilisation dans un environnement agressif, soumis à des contraintes atmosphériques, d'exposition prolongée aux UV et autres facteurs climatiques ;
- et plus généralement, pour toute utilisation ou mise en œuvre des produits non conformes aux Règles de l'Art ou aux préconisations de la Société SDAG SWISS.

Le Client s'oblige à respecter les conditions de stockage et d'utilisation des produits conformément à la réglementation en vigueur et à respecter l'ensemble de ses obligations légales. L'étendue de nos garanties commerciales ne saurait excéder celles accordées par nos fabricants. Lorsque la responsabilité de la Société SDAG SWISS est engagée à la suite d'une faute de sa part, la réparation ne s'applique qu'aux seuls dommages directs, personnels et certains que le Client a subi à l'exclusion expresse de la réparation de tous dommages et/ou préjudices indirects et immatériels, tels que les préjudices financiers, atteinte à l'image ou notoriété etc. ou de ses clients. Le montant des dommages et intérêts que la Société SDAG SWISS peut être amenée à verser dans les conditions précitées est en tout état de cause limité au montant des produits en cause. La Société SDAG SWISS n'est aucunement responsable de tout préjudice sur la vie, le corps et la santé voire d'atteinte à l'Environnement. La Société SDAG SWISS n'est aucunement responsable des dommages temporaires ou permanents, causés au système informatique du Client, ni des pertes ou dommages éventuels qui seraient subis notamment suite à l'accès ou la navigation sur le site internet de la société ou de toute interruption de service.

## ARTICLE 9 : LES PRIX

Tous nos prix s'entendent en CHF (à l'exception des formations réalisées en France par SDAG ADHÉSIFS) hors TVA, départ de nos ateliers, emballage compris, sauf emballages spéciaux. Nos prix ne sauraient nous engager en aucune façon. Ils résultent en effet des cours actuels des matières premières et subissent les variations de ces éléments. Ils peuvent donc être modifiés à tout moment sans avis préalable. Tout impôt, taxe, droit ou autre prestation à payer en application de la réglementation suisse ou celle d'un pays importateur ou de transit est à la charge du Client sauf stipulation contractuelle contraire expresse et écrite. Les conditions de paiement sont celles définies et particulières à chaque commande. Tout autre paiement que celui stipulé à la commande n'est pas libératoire. Dans des cas spécifiques, peuvent être convenus à la commande, des frais de recherches, de développement de conception ou d'outillage spécifique ou encore d'étude de faisabilité. Les stipulations particulières expresses figureront dans un document contractuel spécifique.

## ARTICLE 10 : LA FACTURATION

La facturation pourra s'établir, au choix discrétionnaire de la Société SDAG SWISS, selon les modes qui suivent :

- Une facture récapitulative adressée en fin de chaque mois au Client sur la base de l'ensemble des commandes ou des bons de livraison qui ont trait aux achats effectués dans le mois par ce dernier
- Une facture propre à chaque commande effectuée par le Client et émise à l'expédition de la marchandise

Les factures sont transmises par voie dématérialisée au format PDF ou tout autre format défini par la législation. Elles comportent un QR code à scanner.

## ARTICLE 11 : PAIEMENT, RETARD OU DÉFAUT DE PAIEMENT

Pour un règlement à la commande ou à réception de facture sous un délai de 8 jours à partir de la date de facture un escompte de 2 % est autorisé. Toute somme non payée à l'échéance donnera lieu au paiement par le Client de pénalités fixées à trois fois le taux d'intérêt légal (taux plancher). Ces pénalités sont exigibles de plein droit. Tout retard de paiement entraîne de plein droit, outre les pénalités de retard, une obligation pour le débiteur de payer une indemnité forfaitaire de 40 CHF (HT) pour frais de recouvrement.

En outre, le Client devra payer à la société SDAG SWISS une indemnité fixée forfaitairement de 60 CHF (HT) pour toute intervention contentieuse. En cas de rejet du paiement, des frais de 20 CHF (HT) seront facturés par opération. En cas de retard ou de défaut de paiement, toutes les commandes en cours seront suspendues, sans préjudice de toute autre voie d'action.

Les intérêts courent de plein droit et sans mise en demeure de payer, au jour de la facturation, augmentés de 5 points à compter du jour de l'échéance jusqu'au paiement. 48 heures après une mise en demeure de payer restée infructueuse, interviendra une résiliation de plein droit de la vente et il pourra être sollicité, la restitution des matériels sans préjudice de tous autres dommages-intérêts. De même, en cas de paiement convenu échelonné, l'absence de règlement d'une seule échéance entraînera l'exigibilité immédiate de la totalité de la dette, sans mise en demeure de payer préalable. Dans l'intégralité des cas précédents, les sommes qui seraient dues pour d'autres livraisons ou pour toute autre cause deviendront immédiatement exigibles si les commandes correspondantes n'étaient pas résiliées. Les frais occasionnés par le recouvrement contentieux des sommes dues, y compris les honoraires de l'Office des poursuites et les frais d'avocat seront à la charge du Client. Aucun paiement ne pourra être suspendu ou compensé sans accord préalable et écrit de la Société SDAG SWISS et ce même en cas de réclamation par le Client. Nous nous réservons le droit d'exiger le règlement des fournitures avant expédition en cas d'incident de paiement. Le paiement pour toute première commande sera exigé d'avance.

## ARTICLE 12 : RÉSERVE DE PROPRIÉTÉ

Toute vente ne sera parfaite qu'après paiement de la totalité du prix.

La Société SDAG SWISS se réserve la propriété des Produits jusqu'au complet paiement du prix, en principal et accessoires par le Client. En cas de non-paiement total ou partiel, la Société se réserve la possibilité, de plein droit et sans formalités, d'exiger la restitution de tous les Produits non encore payés. Les Produits en stock sont présumés être ceux impayés. En cas d'ouverture d'une procédure de faillite à l'égard du Client, celui-ci ne pourra pas revendre les Produits sans l'accord préalable de la Société et il lui incombera, en l'absence de paiement des factures de la Société correspondantes, de reverser à la Société le prix de revente desdits Produits. Le Client ne pourra en aucun cas nantir, consentir de sûreté, donner en gage ou transférer la propriété des Produits impayés à titre de garantie.

## ARTICLE 13 : ANTI-CORRUPTION ET DEVOIR DE VIGILANCE

Les parties s'engagent à respecter les règles d'intégrité et de prévention de la corruption. Le Client s'engage à ne commettre aucune action ou omission qui puisse être susceptible d'engager la responsabilité de la Société au titre du non-respect de la réglementation existante.

## ARTICLE 14 : DROIT APPLICABLE - FOR JURIDIQUE

Toutes les clauses figurant dans les présentes conditions générales, ainsi que toutes les opérations d'achat et de vente qui y sont visées, seront soumises au droit suisse. Le FOR juridique est Bâle.

## ARTICLE 15 : PROTECTION DES DONNÉES PERSONNELLES - RGPD

Les données personnelles collectées permettent d'effectuer notamment les opérations relatives à la gestion des Clients, des impayés et du contentieux, l'élaboration de statistiques commerciales, de prospection et d'opérations promotionnelles, la gestion des avis. Les bases légales de ces traitements de données sont respectivement l'exécution du contrat, l'intérêt légitime, le consentement. Les destinataires sont les services de la Société SDAG SWISS et du groupe SDAG ADHÉSIFS, ses sous-traitants, les autorités et auxiliaires de justice légalement habilitées à en recevoir communication. Les données sont conservées le temps nécessaire à la réalisation des finalités précitées, et conformément aux règles de conservation légale applicables en matière commerciale. Vous pouvez consulter notre politique de confidentialité sur notre site internet pour plus de renseignements : [www.sdagswiss.ch](http://www.sdagswiss.ch) et vous désinscrivez à tout moment en nous adressant un message électronique, par courrier ou en cliquant sur le lien indiqué. Conformément au Règlement Général sur la Protection des Données (RGPD) du 27 avril 2016 et à la Loi Fédérale sur la Protection des Données du 25 septembre 2020, vous pouvez à tout moment demander à accéder, faire rectifier ou supprimer les informations personnelles vous concernant ou vous opposer à leur traitement pour motifs légitimes. Vous pouvez aussi adresser un courrier ou mail à notre Responsable à la Protection des Données à : [rgpd@sdag.net](mailto:rgpd@sdag.net)







## VOTRE COMMERCIAL

Vous conseille et vous accompagne.

## LE SERVICE CLIENTS

Vous renseigne et répond à vos questions.

📞 commande@sdagswiss.ch

✉️ +41(0)61 519 00 48

## LA BOUTIQUE EN LIGNE

Vous permet de commander 24h/24 et 7j/7.

[www.sdagswiss.ch](http://www.sdagswiss.ch)

## DEVENIR CLIENT

Remplissez directement le formulaire en ligne sur notre site boutique :



SUIVEZ-NOUS !



## MES DONNÉES POUR COMMANDER

MON N° CLIENT

.....

MES IDENTIFIANTS BOUTIQUE EN LIGNE

Adresse mail : .....

Mot de passe : .....

# NOS MARQUES PARTENAIRES



Tél. +41 (0)61 519 00 48

Hochbergerstrasse 70

CH - 4057 BÂLE

commande@sdagswiss.ch

[www.sdagswiss.ch](http://www.sdagswiss.ch)